



**STARK WIE EIN STIER**

# FASÁDNÍ ŠABLONA 29 x 29

CAD DETAILY

## OBSAH:

### DŘEVĚNÁ PODKONSTRUKCE

- 2 Náhled – Míra (provázek)
- 3 Vertikální řez – Skladba konstrukce
- 4 Vertikální řez – Dolní napojení
- 5 Horizontální řez – Vnější roh
- 6 Horizontální řez – Vnitřní roh
- 7 Vertikální řez – Okenní parapet
- 8 Horizontální řez – Ostění okna
- 9 Vertikální řez – Okenní překlad
- 10 Vertikální řez – Atika

### HLINÍKOVÁ PODKONSTRUKCE

- 11 Vertikální řez – Skladba konstrukce
- 12 Vertikální řez – Dolní napojení
- 13 Horizontální řez – Vnější roh
- 14 Horizontální řez – Vnitřní roh
- 15 Vertikální řez – Okenní parapet
- 16 Horizontální řez – Ostění okna
- 17 Vertikální řez – Okenní překlad
- 18 Vertikální řez – Horní ukončení
- 19 Vertikální řez – Atika



STARK WIE EIN STIER

Míra (provázek)

Náhled

FASÁDNÍ ŠABLONA 29 x 29

CAD DETAILY

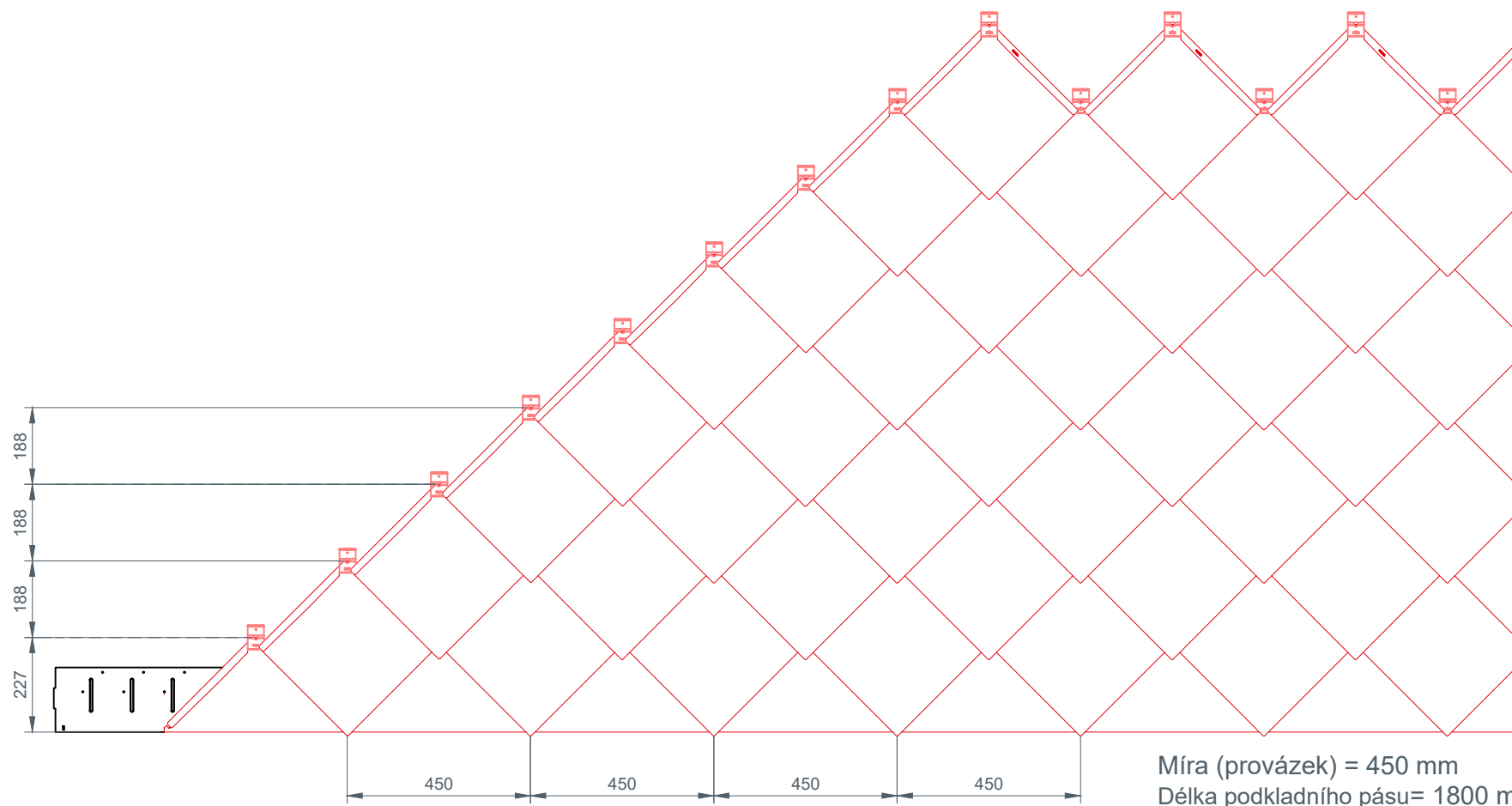



STARK WIE EIN STIER

# Skladba konstrukce Vertikální řez FASÁDNÍ ŠABLONA 29 x 29

CAD DETAILY

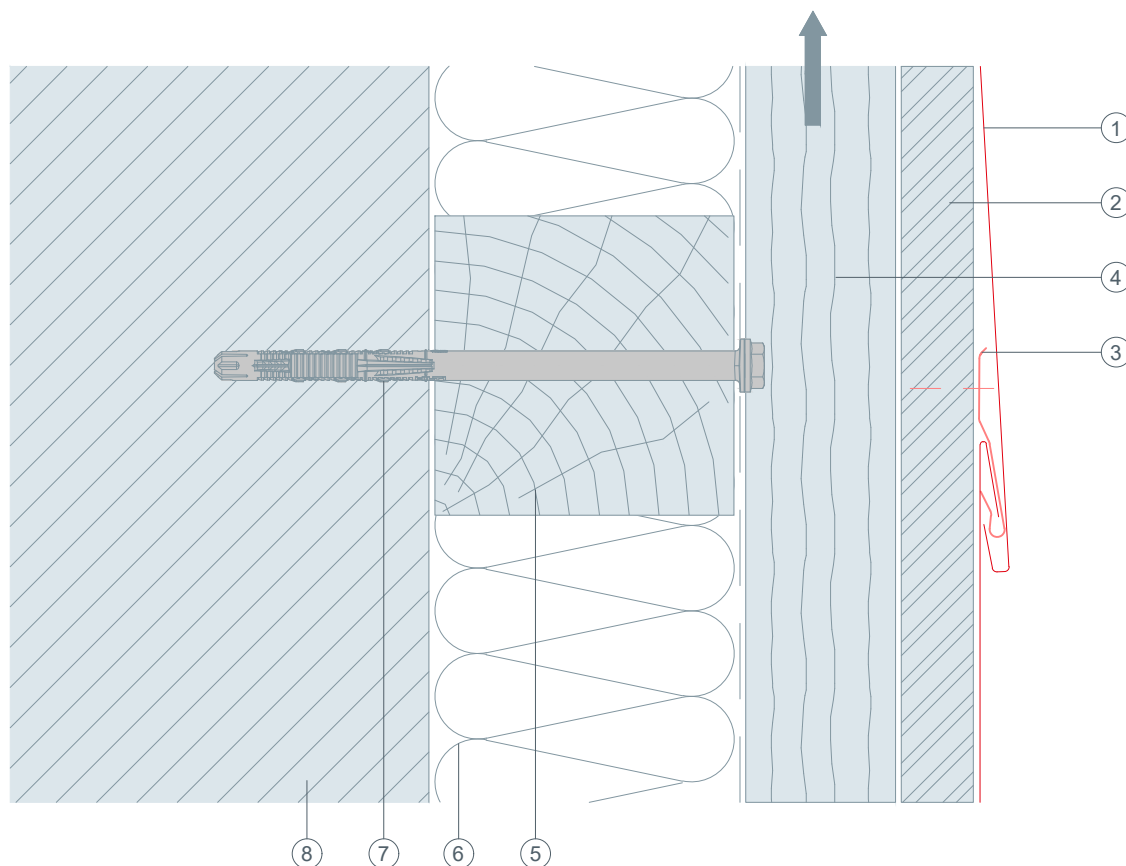

- ① FASÁDNÍ ŠABLONA 29 x 29
- ② Plné bednění min. 24 mm
- ③ Příponka pro fasádní šablonu 29 x 29
- ④ Kontralat' - Odvětrávání
- ⑤ Horizontální dřevěná výtzuha
- ⑥ Izolace
- ⑦ Kotvicí prvky do nosné konstrukce
- ⑧ Nosná konstrukce obvodového pláště



STARK WIE EIN STIER

# Dolní napojení Vertikální řez FASÁDNÍ ŠABLONA 29 x 29

CAD DETAILY

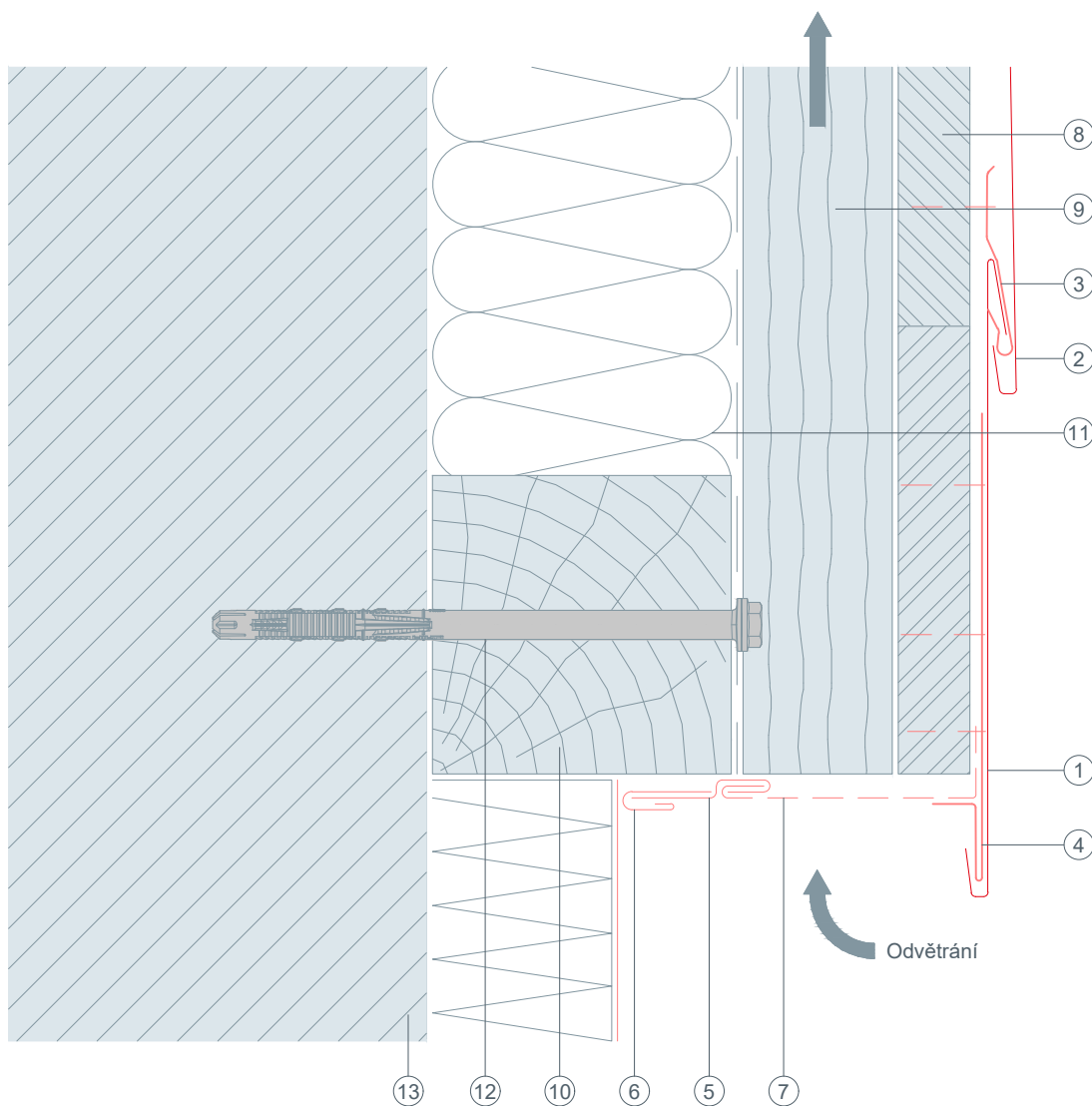

- ① Startovací FASÁDNÍ ŠABLONA 29 x 29
- ② FASÁDNÍ ŠABLONA 29 x 29
- ③ Příponka pro fasádní šablonu 29 x 29
- ④ Podkladní pás
- ⑤ Krycí pás
- ⑥ Zásuvná lišta
- ⑦ Děrovaný plech hraněný
- ⑧ Plné bednění min. 24 mm
- ⑨ Kontralať - Odvětrávání
- ⑩ Horizontální dřevěná výztuha
- ⑪ Izolace
- ⑫ Kotvicí prvky do nosné konstrukce
- ⑬ Nosná konstrukce obvodového pláště



STARK WIE EIN STIER

# Vnější roh Horizontální řez FASÁDNÍ ŠABLONA 29 x 29

CAD DETAILY

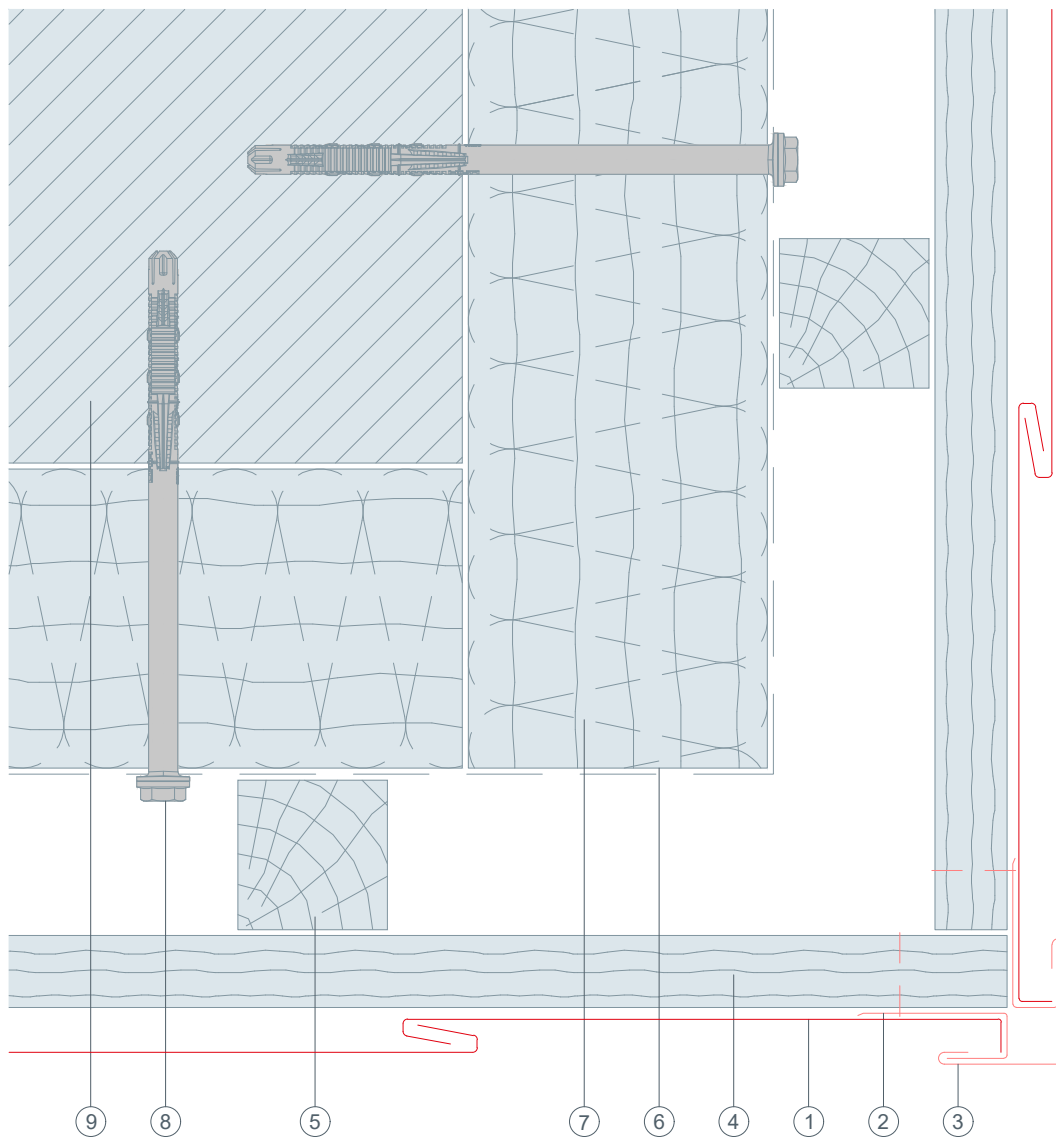

- ① FASÁDNÍ ŠABLONA 29 x 29
- ② Ukončovací profil pro Siding hraněný
- ③ Rohový úhelník vnější
- ④ Plné bednění min. 24 mm
- ⑤ Kontralať - Odvětrávání
- ⑥ Horizontální dřevěná výztuha
- ⑦ Izolace
- ⑧ Kotvicí prvky do nosné konstrukce
- ⑨ Nosná konstrukce obvodového pláště



STARK WIE EIN STIER

# Vnitřní roh Horizontální řez FASÁDNÍ ŠABLONA 29 x 29

CAD DETAILY

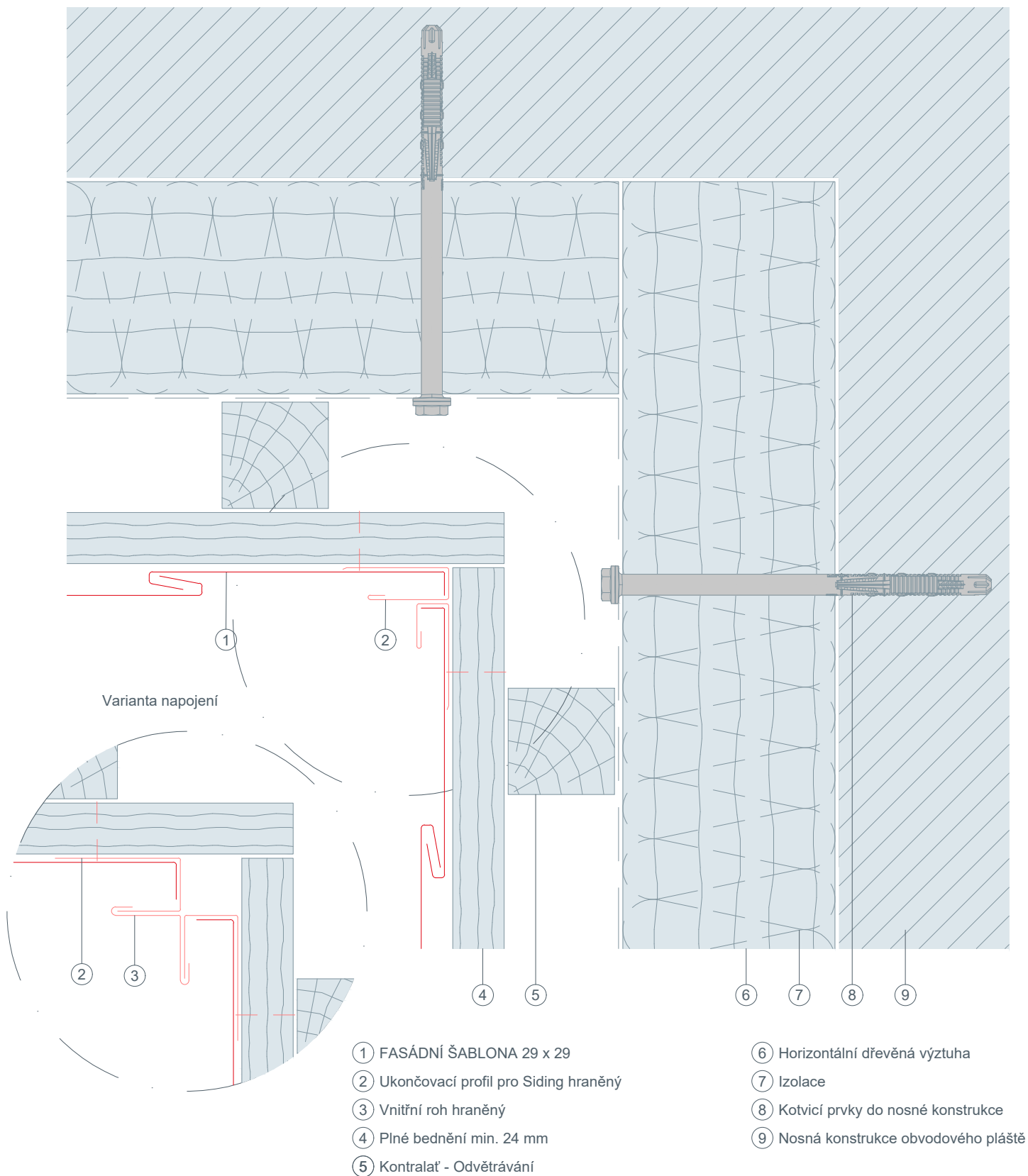



STARK WIE EIN STIER

# Okenní parapet Vertikální řez FASÁDNÍ ŠABLONA 29 x 29

## CAD DETAILY

- ① FASÁDNÍ ŠABLONA 29 x 29
- ② Příponka pro fasádní šablonu 29 x 29
- ③ Montážní úhelník hraněný
- ④ Okenní parapet
- ⑤ Děrovaný plech hraněný
- ⑥ Příponky
- ⑦ Plné bednění min. 24 mm
- ⑧ Kontralať - Odvětrávání
- ⑨ Horizontální dřevěná výztuha
- ⑩ Izolace
- ⑪ Kotvicí prvky do nosné konstrukce
- ⑫ Nosná konstrukce obvodového pláště

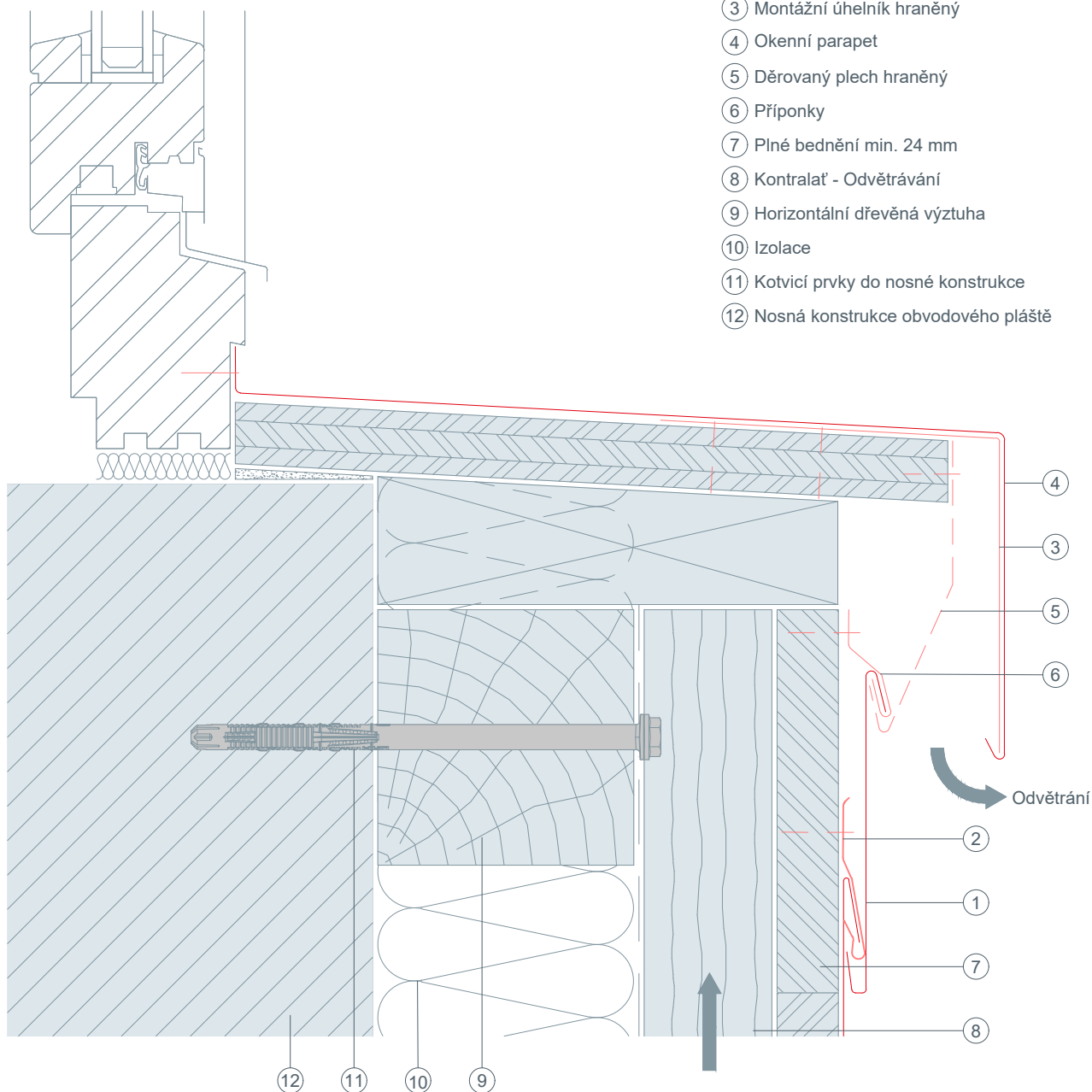



STARK WIE EIN STIER

# Ostění okna Horizontální řez FASÁDNÍ ŠABLONA 29 x 29

CAD DETAILY

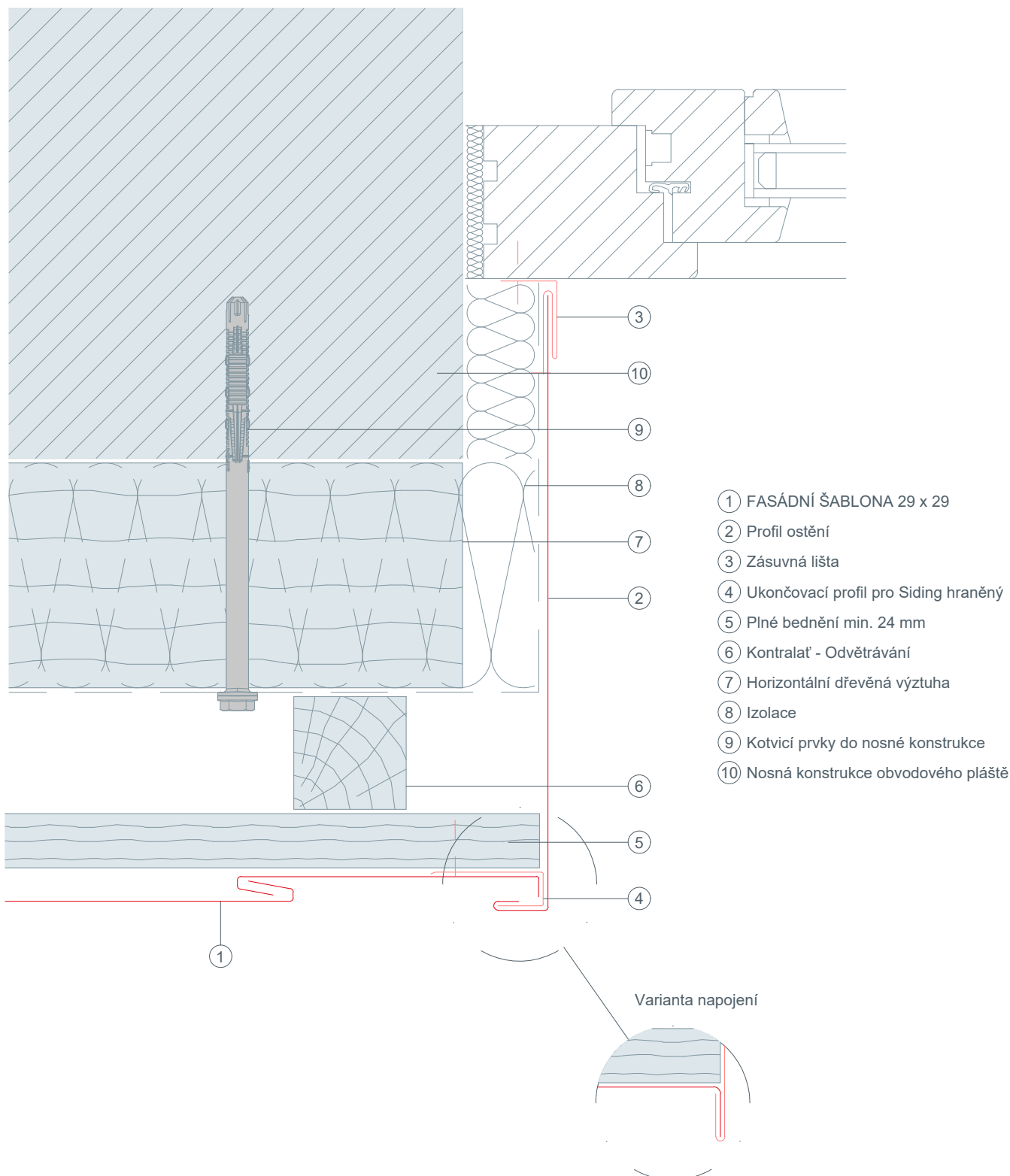





STARK WIE EIN STIER

# Okenní překlad Vertikální řez FASÁDNÍ ŠABLONA 29 x 29

CAD DETAILY

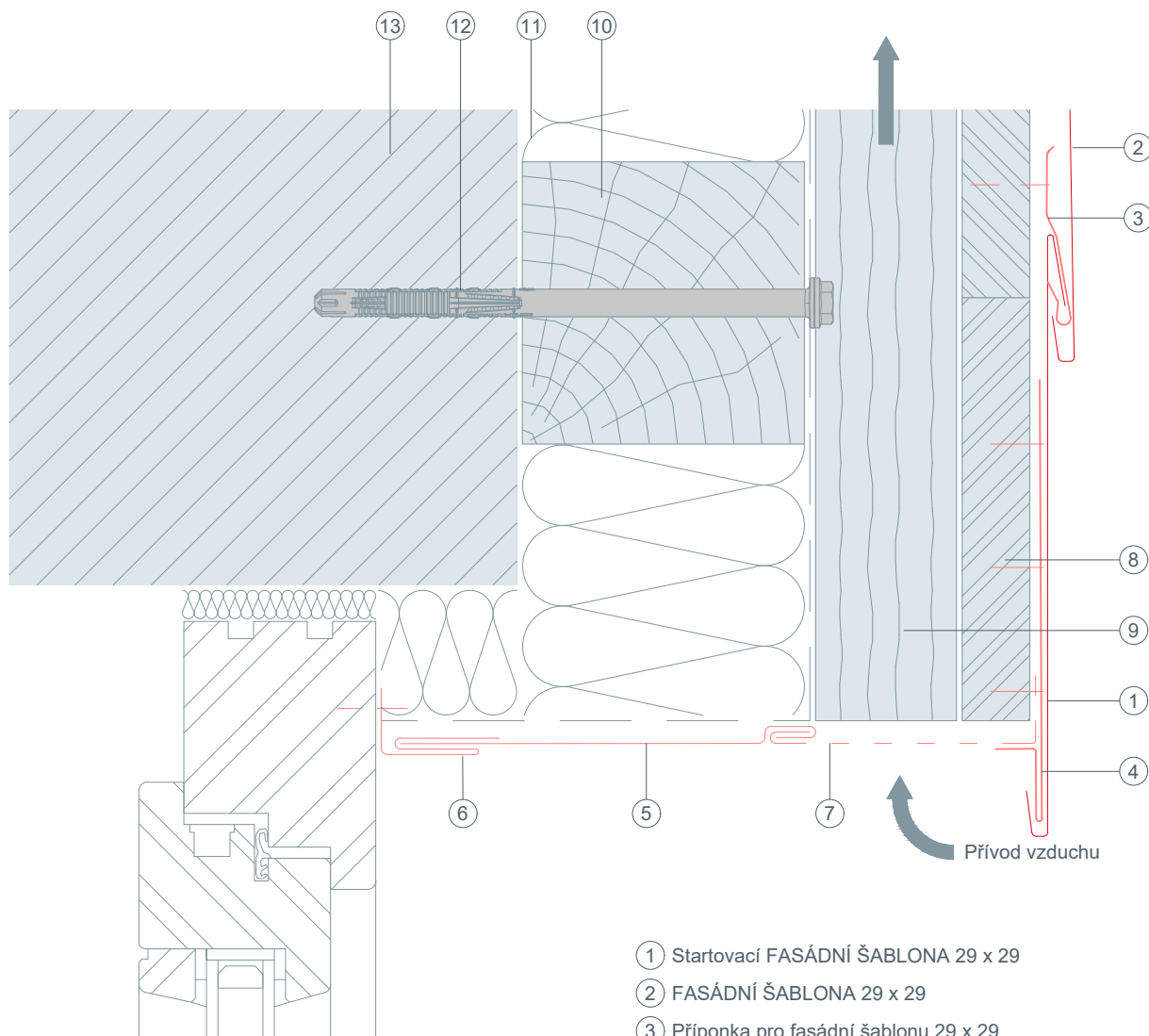

- ① Startovací FASÁDNÍ ŠABLONA 29 x 29
- ② FASÁDNÍ ŠABLONA 29 x 29
- ③ Příponka pro fasádní šablonu 29 x 29
- ④ Podkladní pás
- ⑤ Krycí pás
- ⑥ Zásuvná lišta
- ⑦ Děrovaný plech hraněný
- ⑧ Plné bednění min. 24 mm
- ⑨ Kontralať - Odvětrávání
- ⑩ Horizontální dřevěná výtzuha
- ⑪ Izolace
- ⑫ Kotvicí prvky do nosné konstrukce
- ⑬ Nosná konstrukce obvodového pláště



STARK WIE EIN STIER

# Atika Vertikální řez

## FASÁDNÍ ŠABLONA 29 x 29

CAD DETAILY

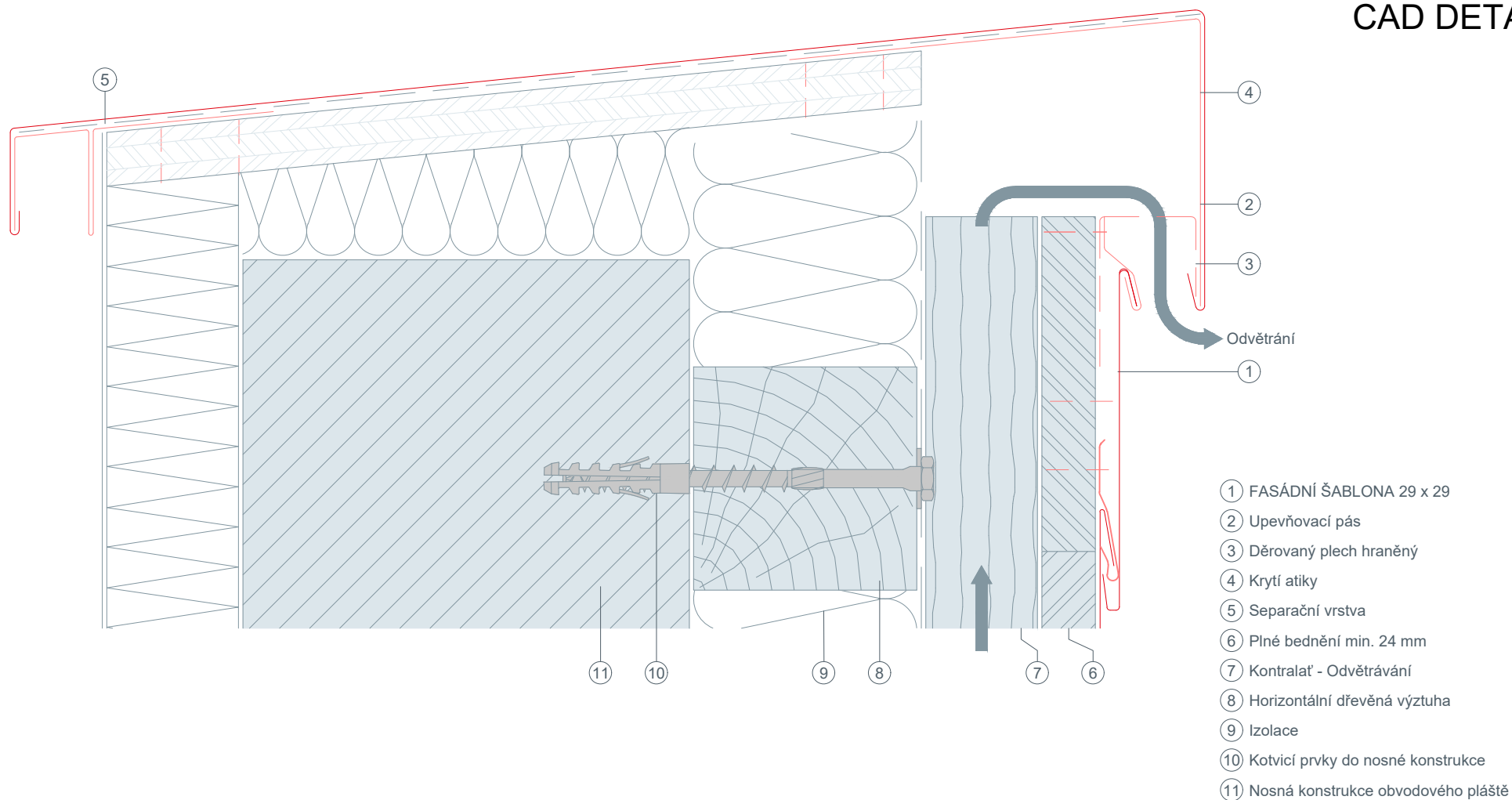



STARK WIE EIN STIER

# Skladba konstrukce Vertikální řez FASÁDNÍ ŠABLONA 29 x 29

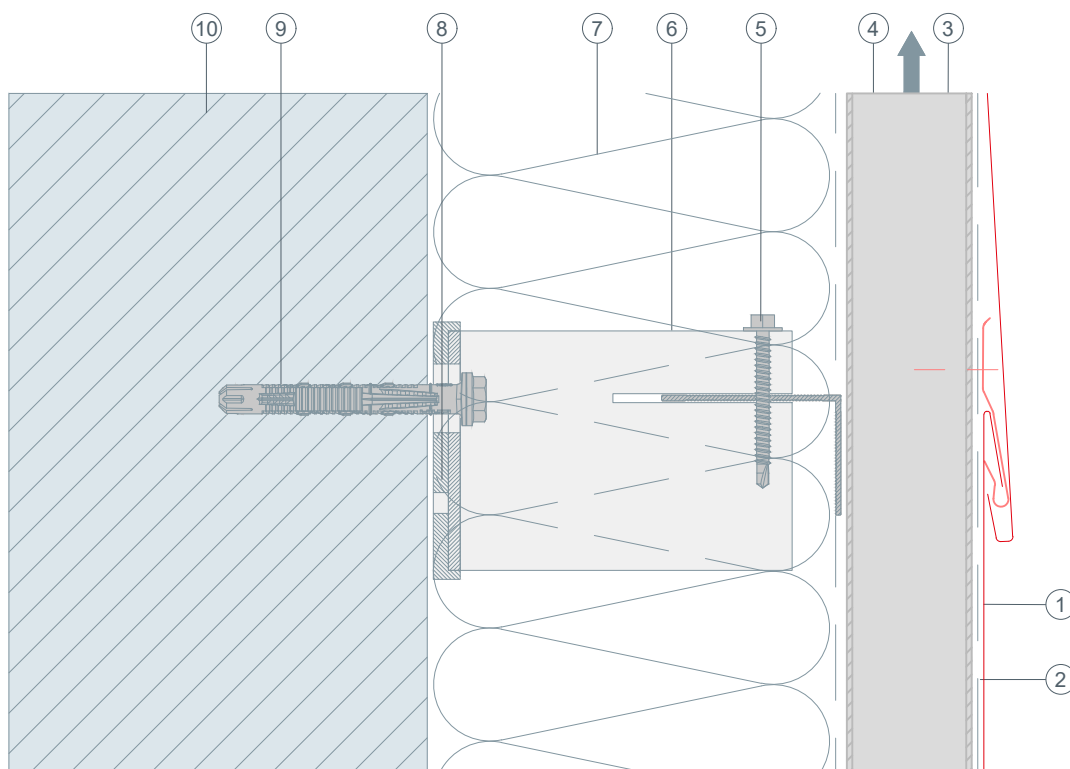

- ① FASÁDNÍ ŠABLONA 29 x 29
- ② Separální vrstva
- ③ Trapézový plech
- ④ Odvětrávání
- ⑤ Spojovací šroub
- ⑥ Rozpěrka
- ⑦ Izolace
- ⑧ Izolátor (Tepelná zábrana)
- ⑨ Kotvicí prvky do nosné konstrukce
- ⑩ Nosná konstrukce obvodového pláště



STARK WIE EIN STIER

# Dolní napojení Vertikální řez FASÁDNÍ ŠABLONA 29 x 29

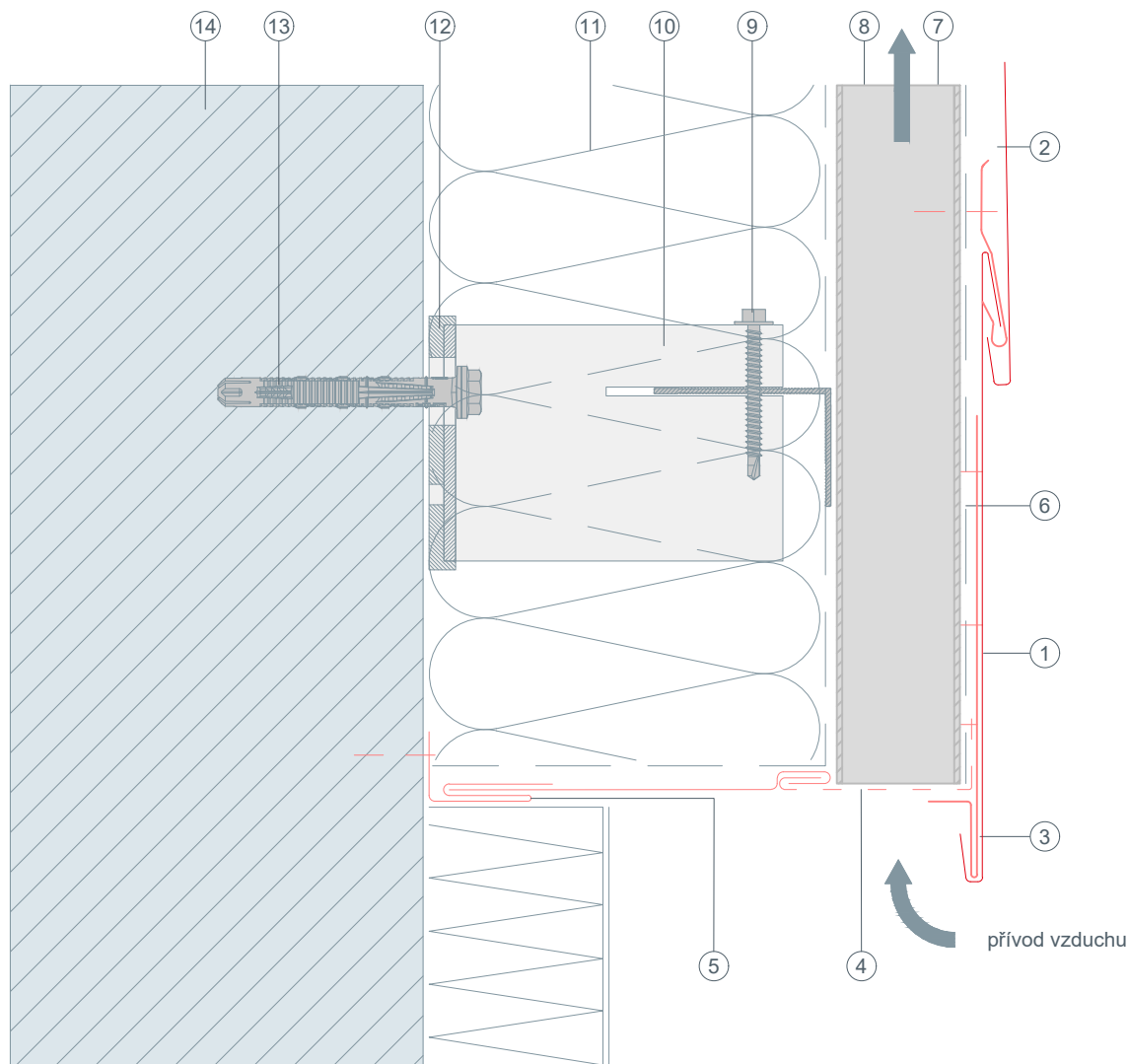

- ① Startovací FASÁDNÍ ŠABLONA 29 x 29
- ② FASÁDNÍ ŠABLONA 29 x 29
- ③ Podkladní pás
- ④ Děrovaný plech hraněný
- ⑤ Zásuvná lišta
- ⑥ Separální vrstva
- ⑦ Trapézový plech
- ⑧ Odvětrávání
- ⑨ Spojovací šroub
- ⑩ Rozpěrka
- ⑪ Izolace
- ⑫ Izolátor (Tepelná zábrana)
- ⑬ Kotvicí prvky do nosné konstrukce
- ⑭ Nosná konstrukce obvodového pláště



STARK WIE EIN STIER

# Vnější roh Horizontální řez FASÁDNÍ ŠABLONA 29 x 29

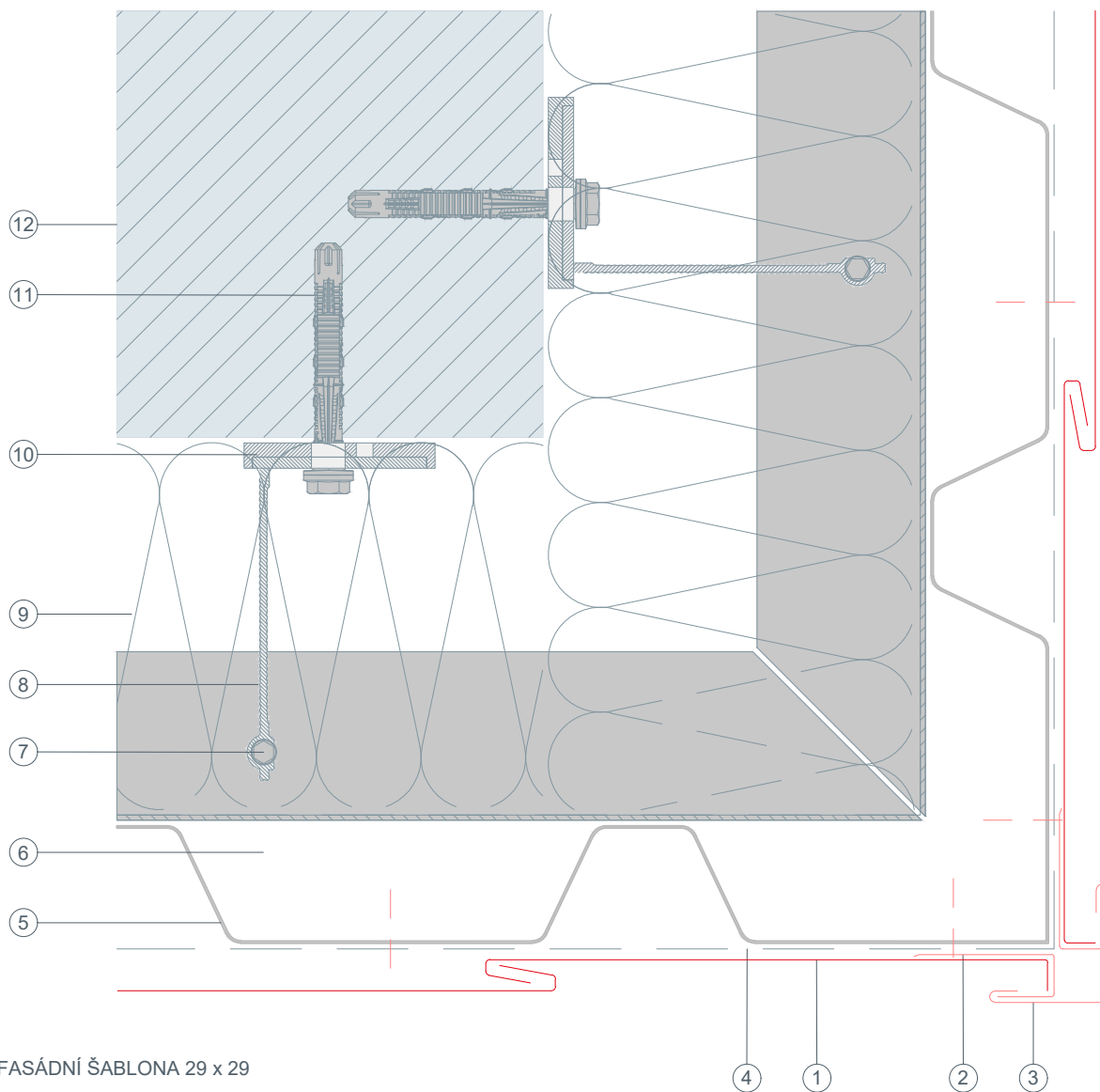

- ① FASÁDNÍ ŠABLONA 29 x 29
- ② Ukončovací profil pro Siding hraněný
- ③ Rohový úhelník vnější
- ④ Separační vrstva
- ⑤ Trapézový plech
- ⑥ Odvětrávání
- ⑦ Spojovací šroub
- ⑧ Rozpěrka
- ⑨ Izolace
- ⑩ Izolátor (Tepelná zábrana)
- ⑪ Kotvicí prvky do nosné konstrukce
- ⑫ Nosná konstrukce obvodového pláště

④ ① ② ③



STARK WIE EIN STIER

# Vnitřní roh Horizontální řez FASÁDNÍ ŠABLONA 29 x 29

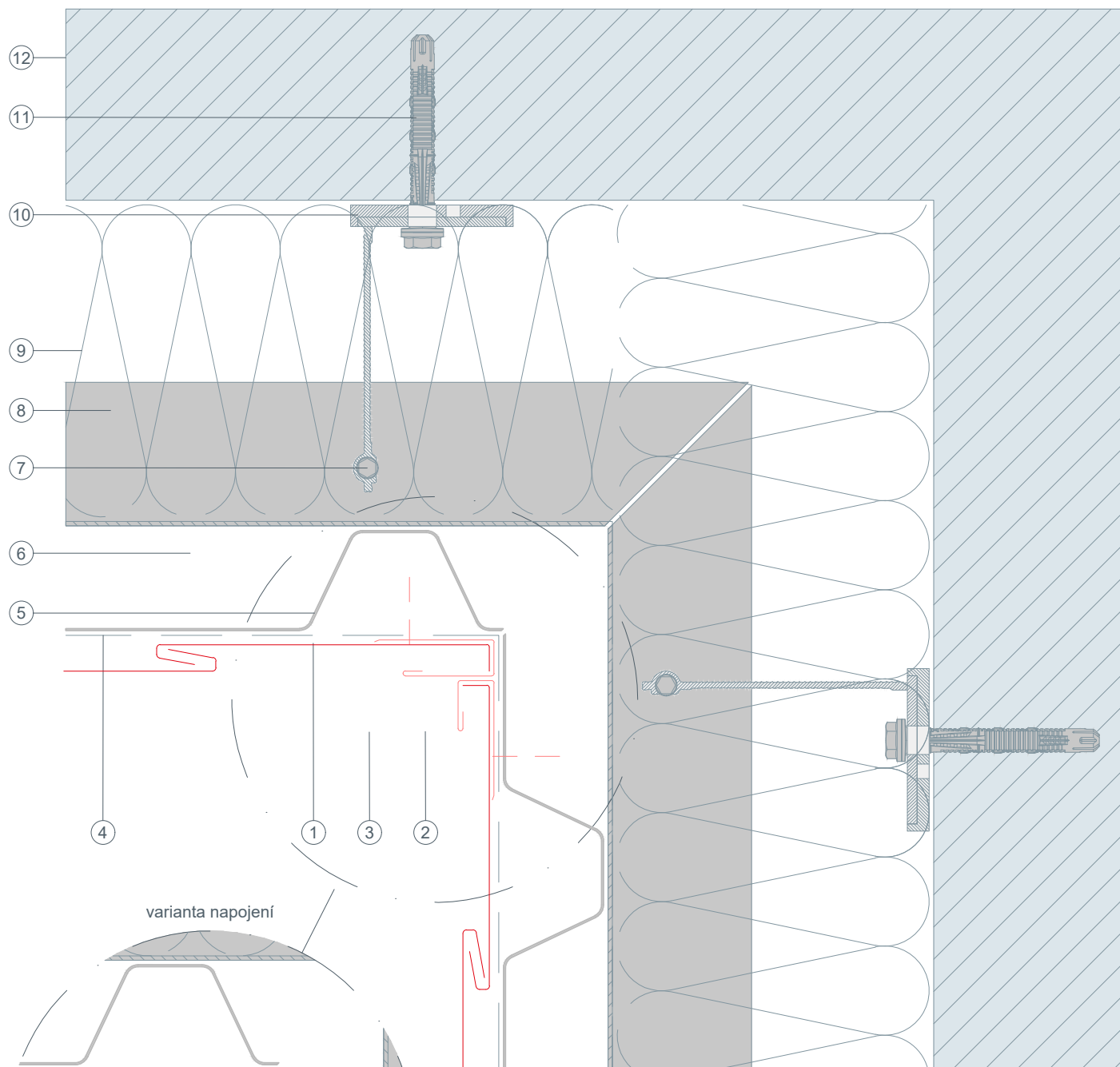

- |  |                                      |
|--|--------------------------------------|
| ① FASÁDNÍ ŠABLONA 29 x 29              | ⑦ Spojovací šroub                    |
| ② Ukončovací profil pro Siding hraněný | ⑧ Rozpěrka                           |
| ③ Vnitřní roh hraněný                  | ⑨ Izolace                            |
| ④ Separáčnı vrstva                     | ⑩ Izolátor (Tepelná zábrana)         |
| ⑤ Trapézovıy plech                     | ⑪ Kotvıcí prvky do nosné konstrukce  |
| ⑥ Odvětrávání                          | ⑫ Nosná konstrukce obvodovéhı pláště |



STARK WIE EIN STIER

# Okenní parapet Vertikální řez FASÁDNÍ ŠABLONA 29 x 29

- ① FASÁDNÍ ŠABLONA 29 x 29
- ② Příponky
- ③ Montážní úhelník hraněný
- ④ Děrovaný plech hraněný
- ⑤ Okenní parapet
- ⑥ Separační vrstva
- ⑦ Trapézový plech
- ⑧ Odvětrávání
- ⑨ Spojovací šroub
- ⑩ Rozpěrka
- ⑪ Izolace
- ⑫ Izolátor (Tepelná zábrana)
- ⑬ Kotvicí prvky do nosné konstrukce
- ⑭ Nosná konstrukce obvodového pláště

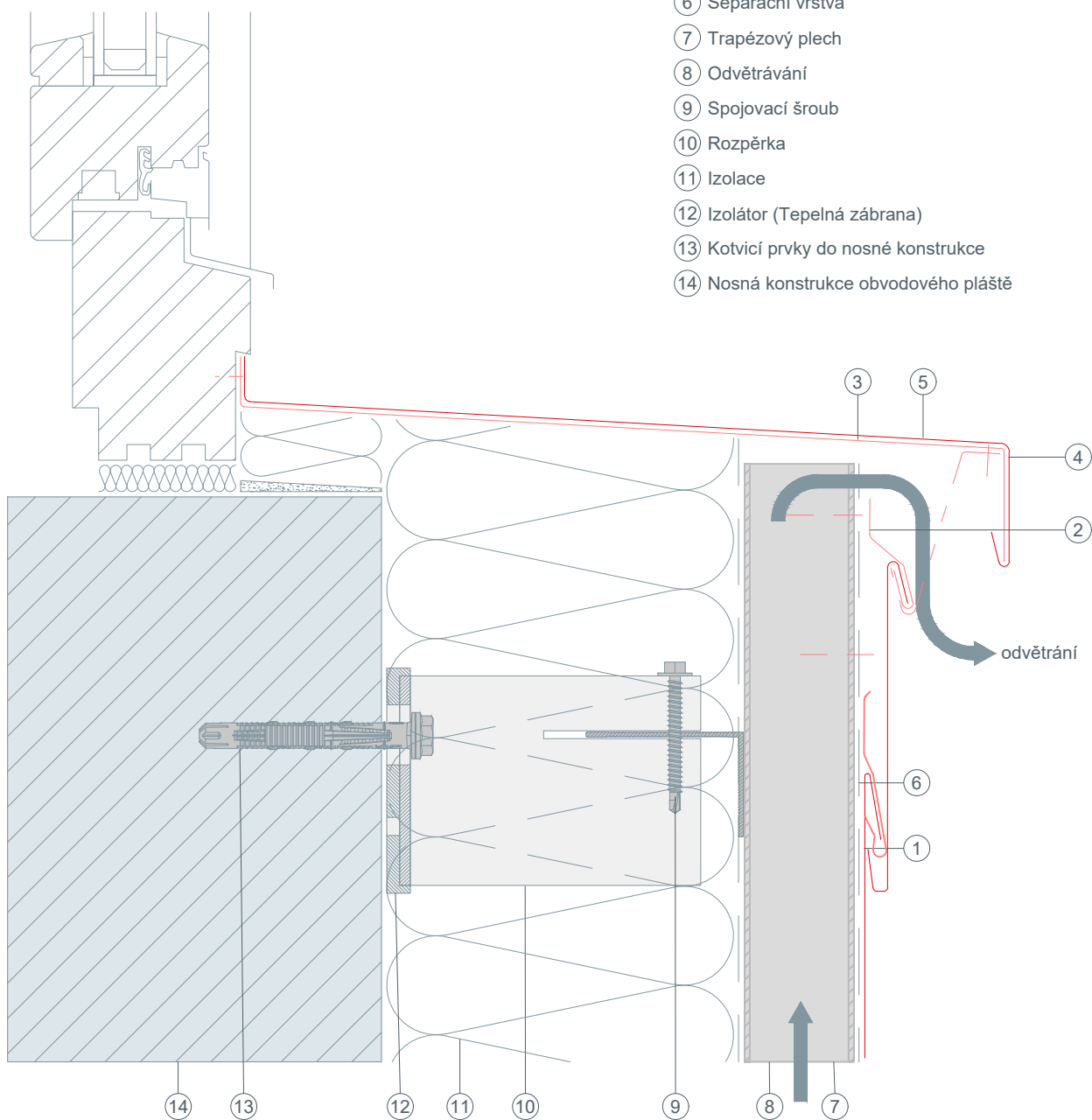



STARK WIE EIN STIER

# Ostění okna Horizontální řez FASÁDNÍ ŠABLONA 29 x 29

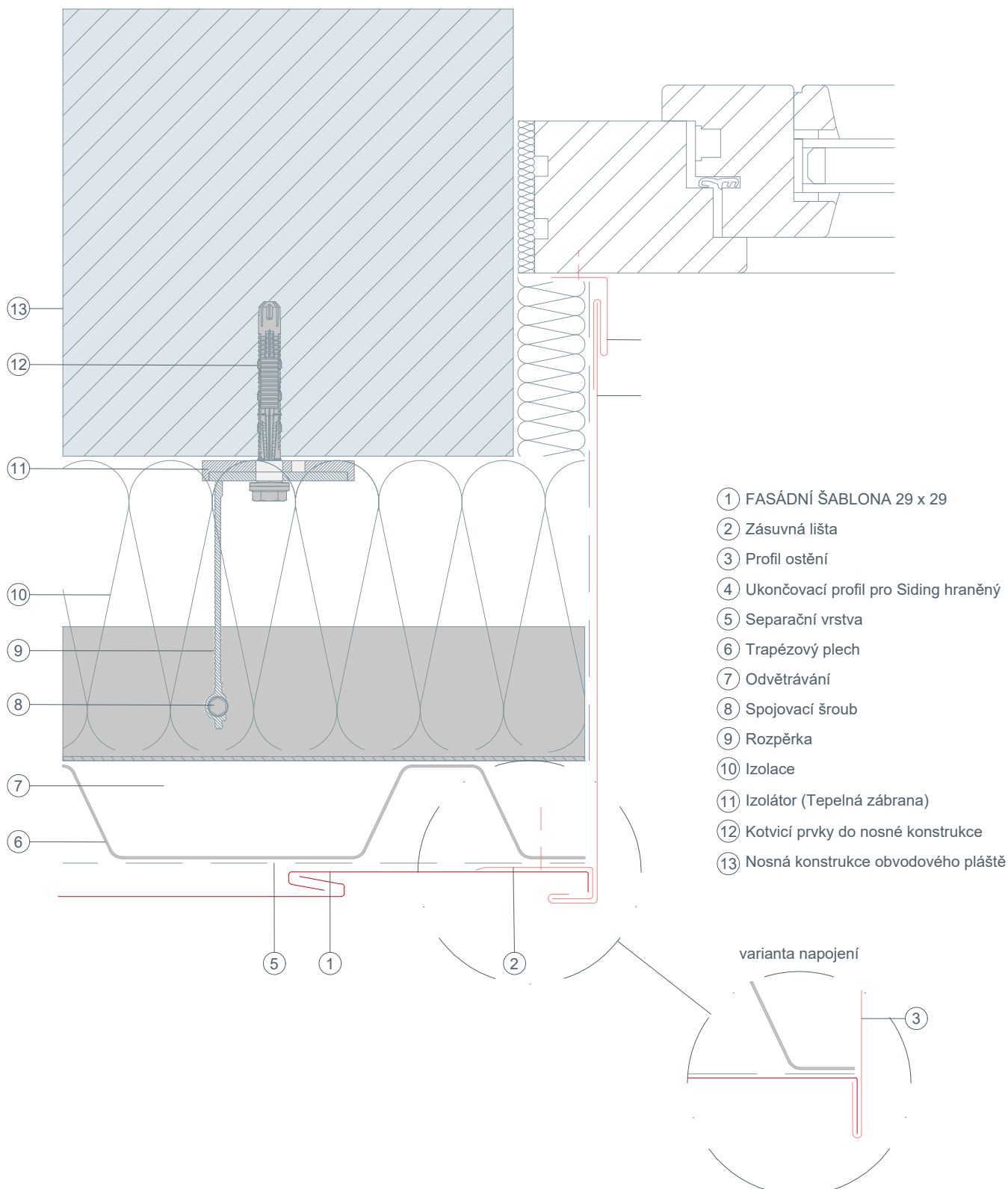





STARK WIE EIN STIER

# Okenní překlad Vertikální řez FASÁDNÍ ŠABLONA 29 x 29

CAD DETAILY

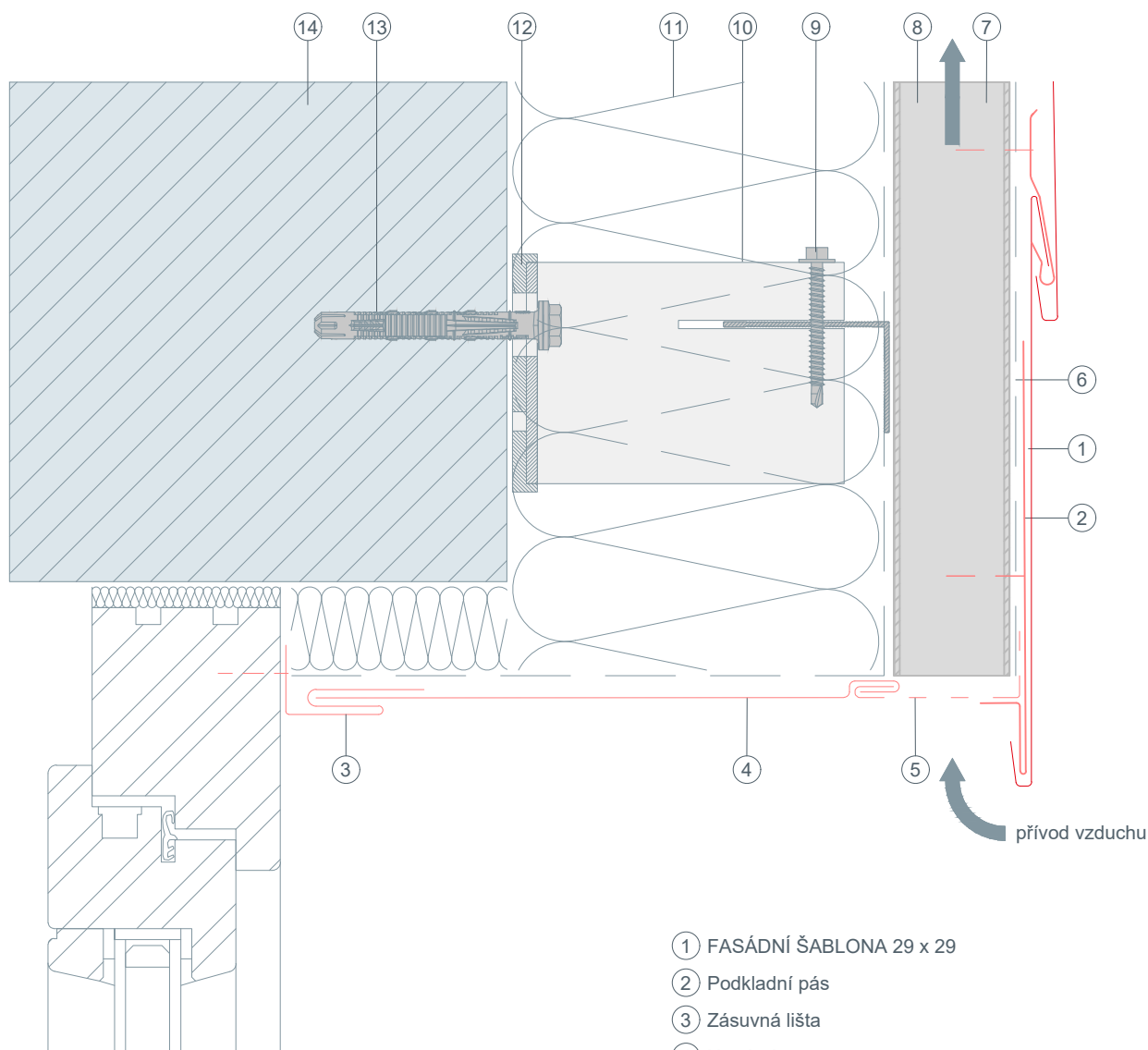

- ① FASÁDNÍ ŠABLONA 29 x 29
- ② Podkladní pás
- ③ Zásuvná lišta
- ④ Krycí pás
- ⑤ Děrovaný plech hraněný
- ⑥ Separční vrstva
- ⑦ Trapézový plech
- ⑧ Odvětrávání
- ⑨ Spojovací šroub
- ⑩ Rozpěrka
- ⑪ Izolace
- ⑫ Izolátor (Tepelná zábrana)
- ⑬ Kotvicí prvky do nosné konstrukce
- ⑭ Nosná konstrukce obvodového pláště



STARK WIE EIN STIER

# Horní ukončení Vertikální řez FASÁDNÍ ŠABLONA 29 x 29

CAD DETAILY

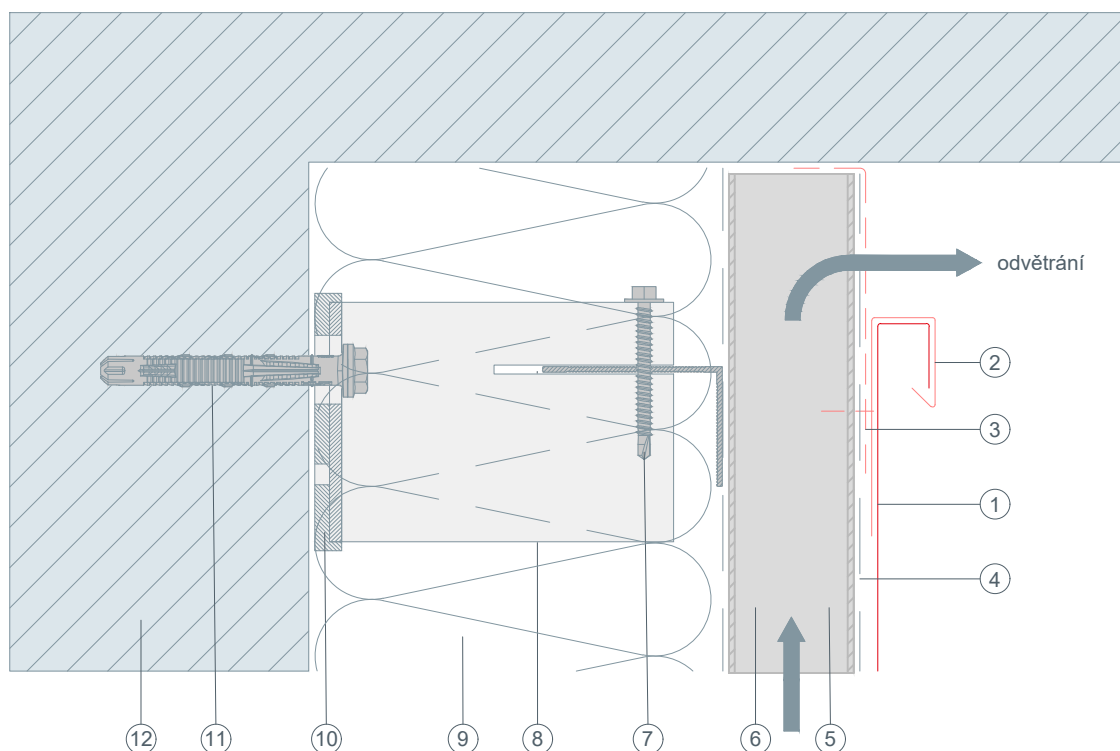

- ① FASÁDNÍ ŠABLONA 29 x 29
- ② Ukončovací profil pro Siding hraněný
- ③ Děrovaný plech hraněný
- ④ Separáčn  vrstva
- ⑤ Trapézov  plech
- ⑥ Odvětrávání
- ⑦ Spojovací šroub
- ⑧ Rozpěrka
- ⑨ Izolace
- ⑩ Izolátor (Tepelná z brana)
- ⑪ Kotvic  prvky do nosn  konstrukce
- ⑫ Nosn  konstrukce obvodov ho pl st 



STARK WIE EIN STIER

# Atika Vertikální řez

## FASÁDNÍ ŠABLONA 29 x 29

CAD DETAILY

