



PRODUKTOVÝ KATALOG

CENÍK

2025



Skupina PREFA

ČÍSLA A FAKTA 2025

3
výrobní závody

5 000
výrobků

19
států

720
zaměstnanců

32
školicích center PREFA Academy

4 850
absolventů školení v PREFA Academy

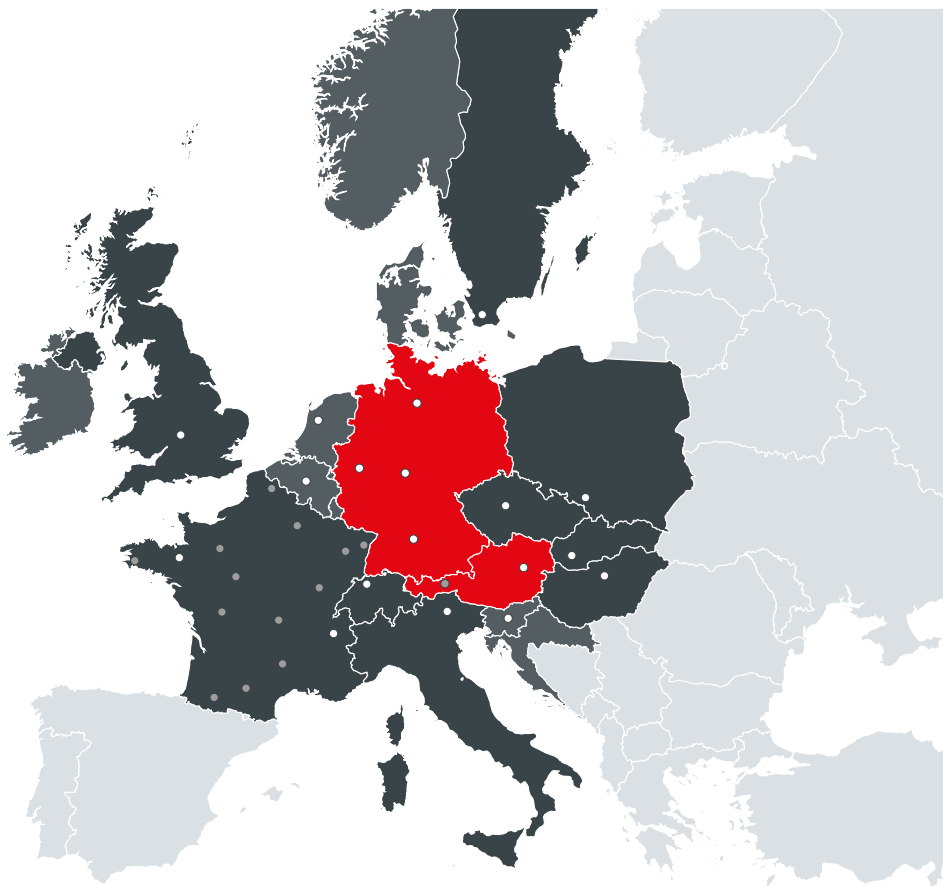

LEGENDA

■ STÁTY S VÝROBNÍMI ZÁVODY

RAKOUSKO 3182 Marktl
3100 St. Pölten
NĚMECKO 98634 Wasungen

■ PRODEJNÍ POBOČKY

ŠVÝCARSKO 4704 Niederbipp
ITÁLIE 39100 Bolzano
FRANCIE 68127 Sainte-Croix-en-Plaine
SPOJENÉ KRÁLOVSTVÍ CV34 4HL WARWICK
ŠVÉDSKO 218 45 Vintrie
POLSKO 02-295 Varšava
ČESKÁ REPUBLIKA 193 00 Praha
SLOVENSKO 949 01 Nitra
MAĎARSKO 2045 Törökbalint

■ EXPORTNÍ STÁTY

Irsko
Belgie
Lucembursko
Nizozemsko
Dánsko
Norsko
Slovinsko
Chorvatsko

○ ŠKOLICÍ CENTRA PREFA ACADEMY

● EXTERNÍ ŠKOLICÍ STŘEDISKA



INFORMACE	4	FASÁDNÍ SYSTÉMY	148
Kontakty	6	Siding & Siding.X	150
Obecné informace	8	Siding	150
Jak číst ceník · Vysvětlivky	8	Siding perforovaný	154
Objednávky · Logistika	10	Siding.X	156
Příslušenství k maloformátovým krytinám a svitkovým plechům PREFALZ	12	Kotvení a příslušenství	158
Novinky	14	PREFABOND	172
PREFA barevný sortiment	16	Kotvení na kovové spodní konstrukce	176
Technické informace	18	Kotvení na dřevěné spodní konstrukce	180
		Příslušenství	182
STŘEŠNÍ SYSTÉMY	22	Maloformátové krytiny	184
Maloformátové krytiny	24	Maloformátové produkty	184
Maloformátové produkty	24	Kotvení a podkladní pásy	190
Kotvení	28	Systémy na drážku	192
Podkladní pásy a ukončovací prvky	30	PREFALZ	192
Protisněhové prvky	32	FALZONAL	194
Bezpečnostní prvky	34	Kotvení pomocí vroubkovaných hřebíků	198
Odvětrávací prvky a prostupy · Lemování	38	Kotvení pomocí vrutů	198
Speciální příslušenství	48	Lisované profily	200
Systémy na drážku	52	Profilwelle a Zackenprofil	200
PREFALZ	52	Kotvení	200
FALZONAL	56	Příslušenství	202
Kotvení pomocí vroubkovaných hřebíků	60		
Kotvení pomocí vrutů	62	SVITKY & PLECHY	204
Protisněhové prvky · Bezpečnostní prvky	64	PREFALZ	206
Odvětrávací prvky a prostupy · Lemování · Speciální příslušenství	68	FALZONAL	212
		Doplňkové fasádní svitky	216
SOLÁRNÍ SYSTÉMY	72	Ostatní plechy v PE kvalitě	220
Integrovaný solární panel SDP	74	Svitkový plech - přírodní hliník · Ostatní	224
Solární PANEL PREFALZ	76		
Montážní systém k solárním panelům	78	PROTIPOVODŇOVÉ SYSTÉMY	226
		Montážní systémy	228
ODVODNĚNÍ – SVODY A ŽLABY · P.10	88	Produkty protipovodňového systému	229
Půlkulaté žlaby	90	Stěnové profily/stojky	229
Hranaté žlaby	96	Hrázní bloky	230
Nástřešní žlaby	98	Spodní těsnění	230
Kruhové svody	100	Mezisloupky (kruhový profil)	231
Hranaté svody	108	Upínací svorky	233
Speciální příslušenství	112	Podpěrné táhlo	234
		Zemní pouzdra	234
ODVODNĚNÍ – SVODY A ŽLABY	114	Stěnová konzole	235
Půlkulaté žlaby	116	Kryty stěnového profilu	235
Hranaté žlaby	122	Skladovací kryt	236
Nástřešní žlaby	126	Příslušenství	236
Kruhové svody	128	Zakázková výroba	236
Hranaté svody	138	Týčové zboží	237
Patina šedá	142	Všeobecné dodací a prodejní podmínky	238
Speciální příslušenství	146		



INFORMACE



Kontakty	6
Obecné informace	8
Jak číst ceník · Vysvětlivky	8
Objednávky · Logistika	10
Příslušenství k maloformátovým krytinám a svitkovým plechům PREFALZ	12
Novinky	14
PREFA barevný sortiment	16
Technické informace	18



Techničtí poradci pro obchodní a realizační firmy

Jan Termer

E jan.termer@prefa.com

T +420 733 133 185

Roman Vaněk

E roman.vanek@prefa.com

T +420 724 339 725

Tomáš Holeček

E tomas.holecek@prefa.com

T +420 731 803 091

Jakub Nepraš

E jakub.nepras@prefa.com

T +420 725 794 520

Bc. Zdeněk Vachek

E zdenek.vachek@prefa.com

T +420 736 147 201

Ivan Chudoba

E ivan.chudoba@prefa.com

T +420 739 420 508

Bc. Karel Steiner

E karel.steiner@prefa.com

T +420 777 676 366

Michal Akerman

E michal.akerman@prefa.com

T +420 734 202 851

Ing. Jan Kuča

E jan.kuca@prefa.com

T +420 724 337 515

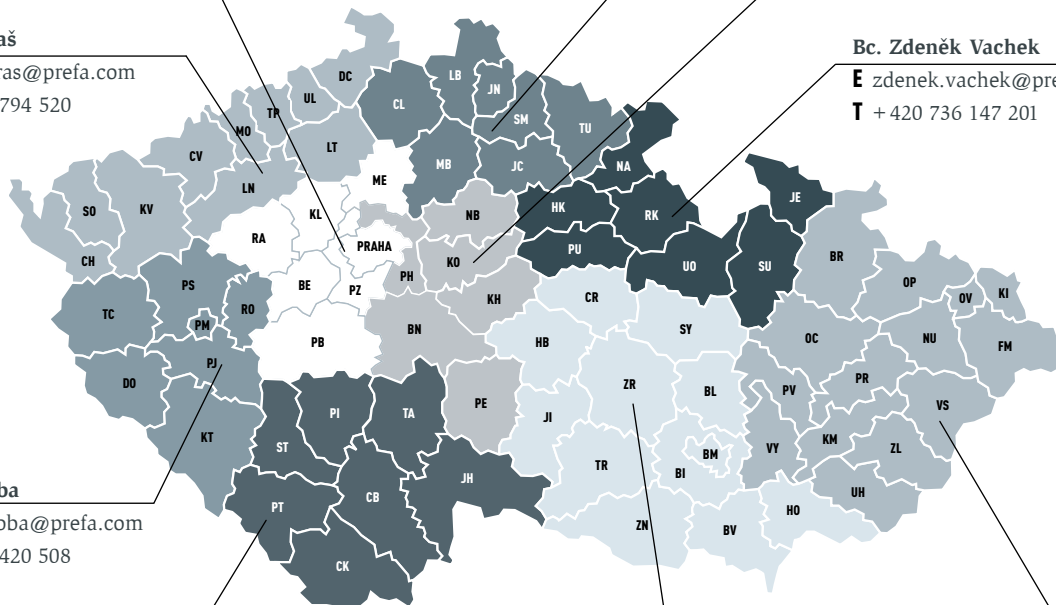

Techničtí poradci pro architekty a projektanty

Bc. Andrea Kučerová

E andrea.kucerova@prefa.com

T +420 739 564 354

Ing. Michal Trefil

E michal.trefil@prefa.com

T +420 734 447 537

Ing. arch. Vrona Wood

E vrona.wood@prefa.com

T +420 731 477 874

Miroslav Oudes

E miroslav.oudes@prefa.com

T +420 602 531 433

Ing. arch. Aleš Vobejda

E ales.vobejda@prefa.com

T +420 608 333 956

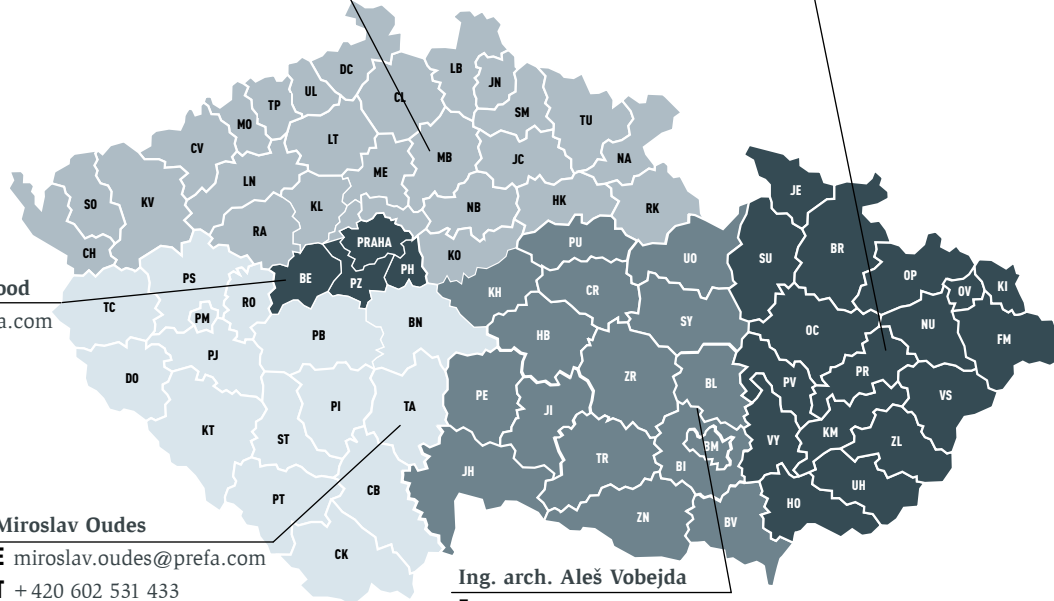

PREFA ALUMINIUMPRODUKTE S.R.O.

K Zelenči 2883/14
193 00 Praha 9 – Horní Počernice

T +420 234 496 503
E office.cz@prefa.com

IČ 271 071 41

DIČ CZ 271 071 41

Registrace OR – MS v Praze, odd. c., vl. 96740

Číslo účtu Raiffeisenbank a.s. 1021 1027 64/5500

Platnost ceníku od **01.01.2025**.

Veškeré ceny v českých korunách (Kč)
bez 21 % DPH.

Vydání 01/2025.

Platí naše všeobecné dodací a prodejní
podmínky.

Technické změny a tiskové chyby vyhrazeny.

Možné barevné odchylky v tisku.

Ceník v elektronické podobě:

Karin Alexandrová

T +420 234 496 506

E karin.alexandrova@prefa.com

Elektronická faktura:

Chcete si usnadnit každodenní kancelářský život a zároveň přispět k odpovědnému využívání našich přírodních zdrojů? Potom využijte naše optimalizované služby a v budoucnu Vám budeme faktury zasílat e-mailem.

Více informací:

Denisa Pazourová

T +420 724 326 376

E denisa.pazourova@prefa.com

Objednávky

ZAKÁZKOVÉ ODDĚLENÍ

E objednavky.cz@prefa.com

Denisa Pazourová

T +420 724 326 376

Ing. Monika Weisgärberová

T +420 725 703 101

Dáša Schejbalová

T +420 734 277 156

Mgr. Hana Vohanková

T +420 731 657 479

Bc. Šárka Moravcová

T +420 727 901 169

Technické informace

PREFA ACADEMY
hlavní technik

Josef Albl

E josef.albl@prefa.com

T +420 603 336 992

TECHNICKÉ VÝPOČTY
CENOVÉ NABÍDKY

E vypocty@prefa.com

Ing. Martin Hanzlíček

T +420 734 202 852

Luděk Holstein

T +420 605 562 848

Jak číst ceník - Vysvětlivky

PROVEDENÍ VÝROBKŮ







Naším hlavním materiálem je **hliník**. Většinu produktů vyrábíme z hliníkových slitin, na něž se lak nanáší metodou Coil-Coating (metoda nanášení laku na kovový pás). Doplnkový sortiment tvoří větší paleta produktů, které se vyrábějí z hliníkových slitin a následně jsou práškově lakovány (kusové zpracování). Náš ucelený program završují některé produkty z jiných materiálů (např. z ušlechtilé oceli, pozinkované oceli atd.). Ty je možné použít buď bez další povrchové úpravy, nebo také práškově lakované. Z jakého materiálu jsou jednotlivé produkty vyrobeny, je označeno v ceníku pomocí symbolů.

Informace o různých způsobech nanášení laků a jejich kvalitě najdete také na CZ.PREFA.COM.

VYSVĚTLIVKY

V následujícím textu najdete vysvětlivky k používání tohoto ceníku, jakož i k použitým symbolům v souladu s příslušným provedením produktu.

Zásadně platí, že jsou produkty jako standard dostupné vždy pouze tehdy, jestliže je u produktu uvedeno příslušné číslo položky. Položky, u nichž je místo artiklového čísla uveden symbol , jsou standardní položky, které nejsou běžně skladem (věnujte pozornost dodací lhůtě). Dále pro některé produkty (Siding, Siding.X, fasádní šablona 29 × 29 atd.) existují konfigurační čísla. U těchto produktů jsou při objednání zapotřebí dodatečné údaje (viz sloupec **INFORMACE**).

-  Coil-Coating
-  práškové lakování
-  ostatní materiály
-  povrch hladký na zakázku
-  zakázková výroba
-  jen ucelená balení

Coil-Coating

Produkty, které jsou označeny tímto symbolem, se vyrábějí z hliníkové slitiny lakované metodou Coil-Coating. Velká část palety produktů PREFA je dostupná v kvalitě laku P.10. Paleta barev P.10 je dále doplněna o kvalitu laků HDCC (High Durable Coil Coat), Duragloss 5000 a polyester. Bližší údaje o kvalitách laků a provedení výrobků najdete na CZ.PREFA.COM.

Svitky lakované metodou Coil-Coating mohou být povrchově upravené oboustranně (např. svitky s povrchovou úpravou polyester), obvykle se však používají jednostranně povrchově upravené (např. PREFALZ). U jednostranně povrchově upravených svitků se na zadní stranu nanáší odpovídající ochranný lak.

UPOZORNĚNÍ! Ochranný lak na zadní straně není vhodný k dlouhodobému vystavení UV záření. Svitky by z toho důvodu neměly být namontovány ochranným lakem na pohledové straně, to znamená, že by ochranný lak neměl být vystaven UV záření a povětrnostním vlivům.

SPECIÁLNÍ BARVY

Zásadně platí, že jsou u produktů lakovaných metodou Coil-Coating k dostání také speciální barvy. Mějte však na paměti, že je to z výrobně-technických důvodů možné pouze u větších objednávek, a proto musíte počítat s delšími dodacími lhůtami – minimální objednané množství: cca 1 t (odpovídá přibližně 400 m²). Bližší informace Vám podá Vaše kontaktní osoba PREFA.

FALCOVANÁ TAŠKA POVRCH STUCCO



▲ Práškové lakování

Produkty, které jsou označeny tímto symbolem, se vyrábějí z přírodních hliníkových slitin a následně jsou v naší lakovací lince po jednotlivých kusech práškově lakovány.

Některé z produktů označených tímto symbolem, jsou vyrobeny z jiných materiálů (např. ocel) a následně jsou práškově lakovány. U těchto „výjimek“ je základní materiál uveden v informačním textu u příslušného produktu.

SPECIÁLNÍ BARVY

Práškově lakované produkty je možné dodat ve speciálních barvách i při menším počtu objednaných kusů, mějte však na paměti, že v závislosti na množství a barvě může dojít k paušálnímu navýšení ceny a k prodloužení dodacích lhůt. Bližší informace Vám podá Vaše kontaktní osoba PREFA.

● Ostatní materiály

Produkty, které jsou označeny tímto symbolem, nejsou lakované metodou Coil-Coating, ani nejsou práškově lakované. Základní materiál je různý. Může být i z hliníku nebo např. z pozinkované oceli, z ušlechtilé oceli nebo EPDM. Příslušný materiál je uveden v informačním textu u produktu.

◎ Povrch hladký na zakázku

Produkty, které jsou označeny tímto symbolem, mohou být na přání vyrobeny také s hladkým povrchem. Mějte na paměti, že produkty s hladkým povrchem jsou vyráběny pouze na zakázku, a proto musíte počítat s delšími dodacími lhůtami. **POZOR!** Toto zboží nelze společnosti PREFA vrátet.

◇ Zakázková výroba

Produkty, které jsou označeny tímto symbolem, se vyrábějí pouze na zakázku. Je proto třeba vždy počítat s delšími dodacími lhůtami. **POZOR!** Toto zboží nelze společnosti PREFA vrátet. Je nutno mít na paměti, že u práškově lakovaných výrobků, které jsou označeny symbolem ▲ a není u nich uvedeno číslo výrobku, je potřeba počítat s příplatkem.

◇ Jen ucelená balení

Produkty, které jsou označeny tímto symbolem, jsou dodávány pouze v ucelených baleních.

ODVĚTRÁVACÍ HAUBNA POVRCH HLADKÝ



PEVNÁ PŘÍPONKA NEREZ



FASÁDNÍ ŠINDEL POVRCH STUCCO



FASÁDNÍ ŠABLONA 44 x 44 POVRCH HLADKÝ



STŘEŠNÍ PANEL R.16 POVRCH STUCCO



BAREVNÉ ROZDÍLY | ROZDÍLY V ŠARŽÍCH | ZPŮSOBY LAKOVÁNÍ

Mějte na paměti, že může z důvodu různých metod povrchové úpravy mezi práškově lakovanými produkty a produkty lakovanými metodou Coil-Coating dojít k odlišnostem v barvách a stupni lesku. Zejména v dlouhodobém horizontu mohou rozdílné způsoby nanášení povrchové úpravy vykazovat rozdílné vlastnosti co se týče zvětrávání a křídování.

Z důvodu různé kvality laků u produktů lakovaných metodou Coil-Coating může při smísení jednotlivých kvalit laků (např. P.10 a polyesteru) dojít k odlišnostem v barvách a stupni lesku. Aby v dlouhodobém horizontu nedocházelo k barevným rozdílům, nemělo by na jednotlivých plochách dojít k smíchání šarží. Dodržujte PREFA montážní pokyny.

POVRCHOVÁ ÚPRAVA | PRAVIDLA PRO SPECIÁLNÍ POVRCHOVÉ ÚPRAVY

V rámci zvyšování kvality jsme přijali následující opatření týkající se speciálních povrchových úprav:

- Neprovádíme práškové lakování celého sortimentu maloformátových krytin (falcovaná taška, střešní panel R.16, střešní a fasádní šablony, střešní a fasádní šindele, jakož i střešní a fasádní panel FX.12). Při minimálním objednaném množství cca 1 t (odpovídá přibližně 400 m²) objednáme – po předem provedené kontrole – PREFA svitek lakovaný metodou Coil-Coating v odpovídající kvalitě slitiny pro zakázkovou výrobu.
- Neprovádíme práškové lakování pro Siding. To se týká i Siding, Siding.X a perforovaného Siding. s délkou menší než 3 metry. Můžeme nabídnout Siding a Siding.X ve světle šedé barvě k povrchové úpravě jiným dodavatelem. Provedení této akce si však organizuje sám zákazník.
- **POZOR!** Minimální hodnota objednávky speciálních povrchových úprav prvků činí **12 000,00 Kč**. U objednávek s nižší hodnotou účtujeme přírůžku za podlimitní množství ve výši **1 200,00 Kč**.

Objednávky - Logistika

PŘÍPLATKY ZA DOPRAVU

Příplatek za dopravu u objednávek standardního zboží: **1 000,00 Kč** u objednávek s hodnotou nižší než **10 000,00 Kč** bez DPH.

VRÁCENÍ ZBOŽÍ

- Zboží vyrobené na zakázku, speciální barvy na přání, zboží starší 3 měsíce od data dodání a kompozitní desky nelze vracet.
- Z důvodu rizika poškození nelze vracet dlouhé zboží délek 6 m.
- Standardní zboží, které nebylo poškozeno, lze vrátit po odečtení manipulačního poplatku 30 %, pouze u neotevřených ucelených balení.

OBJEDNÁVKY KOMPOZITNÍ DESKY

Jestliže nebude termín odebrání dodržen a vina nebude na naší straně, vyhrazujeme si právo Vám již zpracovanou zakázku, resp. zakázku připravenou k odběru neprodleně vyfakturovat.

V případě, že si svou zakázku opakovaně neodeberete, nebo pokud nebude možné ji doručit, budeme Vám nuceni naúčtovat také vzniklé náklady za manipulaci a dopravu, jakož i náklady na skladování na paletu a týden ve výši **1 500,00 Kč**.

Doprava po celé ČR jednotná: **4 200,00 Kč**.

OBJEDNÁVKY PROTIPOVDŇOVÉHO SYSTÉMU

Doprava po celé ČR jednotná: **1 500,00 Kč**.



PŘEHLED - PŘÍSLUŠENSTVÍ K MALOFORMÁTOVÝM KRYTINÁM

		Falcovaná taška	Střešní panel R.16	Falcovaný šindel	Falcovaný šindel DS.19
Kotvení	patentovaná příponka	•		•	•
	patentovaná příponka pro šablony 29 × 29				
	vroubkované hřebíky	•	•	•	•
Podkladní pásy a ukončovací prvky	podkladní pásy pro falcované tašky	•			
	podkladní pás z hliníku – krátký	•			
	podkladní pás z hliníku		•	•	•
	Jet-Lüfter	•	•	•	•
	hřebenač malý	•	•	•	•
	závětrná lišta	•	•	•	•
	bezpečnostní úžlabí	•	•	•	•
Protisněhové prvky	sněhový hák pro falcované tašky a šablony 29 × 29	•			
	sněhový hák pro šablony 44 × 44				
	sněhový hák pro R.16, FX.12 a DS.19		•		•
	sněhový hák pro falcovaný šindel			•	
	držák sněhové zábrany	•	•	•	•
	držák sněhové zábrany XL	•	•	•	•
	držák kulatiny pro zadržování sněhu	•	•	•	•
Bezpečnostní prvky	nášlapný stupeň	•	•	•	•
	držák stoupací plošiny na jedné kruhové podložce	•	•	•	•
	držák stoupací plošiny na dvou kruhových podložkách	•	•	•	•
	bezpečnostní hák	•	•	•	•
	bezpečnostní hák SDH 41	•	•	•	•
	záchytný kotevní bod na kruhových podložkách	•	•	•	•
	TAURUS-BEF-10 na kruhových podložkách	•	•	•	•
Odvětrávací prvky Prostupy Lemování	odvětrávací prvek	•	•	•	•
	odvětrávací haubna	•	•	•	•
	kolmý prostup	•	•	•	•
	nástavec odvětrání	•	•	•	•
	prostup pro falcované tašky	•			
	prostup pro R.16		•		
	prostup pro FX.12				
	prostup pro šablony 29 × 29				
	prostup pro šablony 44 × 44				
	prostup pro DS.19				•
	prostup k zadržkování	•	•	•	•
	univerzální prostup (dvoudílný)	•	•	•	•
	montážní podložka	•	•	•	
	montážní podložka pro DS.19 a šablony 44 × 44				•
	výlezové okno	•	•	•	•
	lemování okna pro Velux	•	•	•	•
	lemování okna pro Roto	•	•	•	•
lemování pro okno řady RotoQ	•	•	•	•	
lemování komínu Vario	•	•	•	•	
Montážní systém k solárním panelům	držák solárního panelu Vario	•	•	•	•
	držák solárního panelu Fix	•	•	•	•
	držák solárního panelu Sunny	•	•	•	•
	držák solárního panelu Sunny Spezial	•			
	držák solárního panelu s krytkou	•	•	•	•
	solar haubna	•	•	•	•

Pozor! U některých produktů příslušenství může být nutná montáž montážní podložky.

Novinky na jednom místě



STŘEŠNÍ SYSTÉMY

Šroubovák se zásobníkem pro šroubované příponky

- vhodný pro pevnou příponku nerez, posuvnou příponku nerez a posuvnou příponku dlouhou nerez pro kotvení vruty
- vč. nástavce pro vruty v zásobníku 4,5 × 25 mm
- vč. šroubováku Makita DFS250
- vč. 2 akumulátorů 18 V/5 Ah
- vč. nabíječky
- příslušenství: vruty v zásobníku 4,5 × 25 mm, speciální bity



Solární panel PREFALZ 500/650

- 150 W_p
- sklon střechy: od 3°
- vhodný pro PREFALZ 500, popř. 650 mm
- sklo/sklo fotovoltaický panel s článkem TOPCon



Solární příchytka vnitřní pro PREFALZ 500/650

- vhodný pro krytí na dvojitou stojatou drážku PREFA s výškou drážky 25 mm
- příchytka solárního panelu PREFALZ 500/650 na stojatou drážku
- materiál: hliník
- černá eloxovaná



Solární příchytka koncová pro PREFALZ 500/650

- vhodný pro krytí na dvojitou stojatou drážku PREFA s výškou drážky 25 mm
- příchytka solárního panelu PREFALZ 500/650 na stojatou drážku
- materiál: hliník
- černá eloxovaná



Pojistka proti posunu solárního panelu 500/650

- vhodný pro krytí na dvojitou stojatou drážku PREFA s výškou drážky 25 mm
- materiál: hliník
- černá eloxovaná



Sada kabelů k solárním panelům PREFALZ



PROTIPOVODŇOVÝ SYSTÉM

Modifikace základního profilu 50 a 80 mm



Modifikace U profilu 50 a 80 mm



ROZŠÍŘENÍ BAREVNÉHO SORTIMENTU

28 P.10 prefa bronzová

- sortiment:
- střešní systémy
 - fasádní systémy

27 kartáčovaný hliník

- sortiment:
- PREFABOND hliníková kompozitní deska s FR jádrem
 - upevňovací prostředek PREFABOND

47 patina šedá

- sortiment:
- odvodnění střechy
 - rozměry: 333 mm a Ø 100 mm
 - půlkulatý žlab
 - hranatý žlab
 - kruhový svod



STŘEŠNÍ SYSTÉMY

– Šroubovák se zásobníkem pro šroubované příponky

- vhodný pro pevnou příponku nerez, posuvnou příponku nerez a posuvnou příponku dlouhou nerez pro kotvení vruty
- vč. nástavce pro vruty v zásobníku 4,5 × 30 mm
- vč. šroubováku Makita DFS250
- příslušenství: vruty v zásobníku 4,5 × 30 mm, speciální bity



– Záchytný kotvení bod na kruhových podložkách

- pro maloformátové krytiny PREFA
- dimenzováno pro dvě osoby
- dle EN 795 TYP A



– Modifikace prostupů

- vyrobeno z hliníku lakovaného metodou Coil-Coating
- prostup pro falcovanou tašku, stucco
- prostup pro panel R.16, stucco
- prostup pro panel FX.12, hladký
- prostup pro šablonu 44 × 44, stucco
- prostup k zadrážkování, stucco

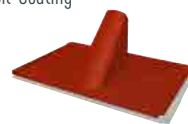

– TAURUS-BEF-10 na kruhových podložkách

- k upevnění bezpečnostní lišty Taurus-Rail na maloformátových krytinách PREFA
- vhodný bezpečnostní systém k solárním zařízením
- dimenzováno pro dvě osoby
- dle EN 795 TYP D



SOLÁRNÍ SYSTÉMY

– Integrovaný solární panel SDP

Integrovaný solární panel SDP velký (100 Wp)

- sklon střechy: od 17°
- 1 m² = 1,7 ks = 12,6 kg
- 1 kW_p = 10 ks = 5,88 m²

Integrovaný solární panel SDP malý (43 Wp)

- sklon střechy: od 17°
- 1 m² = 3,4 ks = 12,6 kg
- 1 kW_p = 23,3 ks = 6,84 m²



– Rozsah dodávky PREFA:

- integrované solární panely SDP s kotvením (vč. kabelu s konektorem)
- přípojovací skříňka FV zdroje - pojistná skříň
- kabely pro propojení jednotlivých el. okruhů vč. uzemňovacího kabelu

ODVODNĚNÍ STŘECHY

– Trn k objímce do dřevěné konstrukce



- délka: 80 mm
- materiál: žárově pozinkovaná ocel
- včetně plastové krytky
- barva krytky: šedá

ROZŠÍŘENÍ BAREVNÉHO SORTIMENTU

– PREFABOND a jeho příslušenství

- 47 patina šedá
- 17 P.10 čistě bílá

UPOZORNĚNÍ

Všechny novinky k dostání od 01.01.2025. Pro lepší přehled jsou v ceníku všechny novinky pro rok 2025 označeny symbolem  a inovace z roku 2024 symbolem .

Porovnání s jinými materiály

HMOTNOST (na m²)

Tloušťka materiálu [mm]	Hliník	Ušlechtilá ocel	Měď	Zinek
0,7	1,89 kg	5,53 kg	6,27 kg	5,04 kg
0,8	2,16 kg	6,32 kg	7,17 kg	5,76 kg
1,0	2,70 kg	7,90 kg	8,96 kg	7,20 kg
1,2	3,24 kg	9,50 kg	10,75 kg	8,64 kg
1,5	4,05 kg	11,85 kg	13,44 kg	10,80 kg
2,0	5,40 kg	15,80 kg	17,92 kg	14,40 kg

MNOŽSTVÍ

Tloušťka plechu [mm]	Šířka [mm]	1 kg	30 kg	60 kg	120 kg	250 kg	500 kg
0,7	× 500	cca 1,06 m	cca 32 m	cca 63 m	cca 127 m	cca 265 m	cca 529 m
0,7	× 600	cca 0,88 m	cca 26 m	cca 53 m	cca 106 m	cca 220 m	cca 441 m
0,7	× 650	cca 0,81 m	cca 24 m	cca 49 m	cca 98 m	cca 204 m	cca 407 m
0,7	× 708	cca 0,75 m	cca 22 m	cca 45 m	cca 90 m	cca 187 m	cca 374 m
0,7	× 1,000	cca 0,53 m	cca 16 m	cca 32 m	cca 63 m	cca 132 m	cca 265 m
0,7	× 1,200	cca 0,44 m	cca 13 m	cca 26 m	cca 53 m	cca 110 m	cca 220 m
0,8	× 600	cca 0,77 m	cca 23 m	cca 46 m	cca 93 m	cca 193 m	cca 386 m
0,8	× 1,200	cca 0,39 m	cca 12 m	cca 23 m	cca 46 m	cca 96 m	cca 193 m
1,0	× 500	cca 0,74 m	cca 22 m	cca 44 m	cca 89 m	cca 185 m	cca 370 m
1,0	× 1,000	cca 0,37 m	cca 11 m	cca 22 m	cca 44 m	cca 93 m	cca 185 m
1,0	× 1,100	cca 0,34 m	cca 10 m	cca 20 m	cca 40 m	cca 84 m	cca 168 m
1,0	× 1,200	cca 0,31 m	cca 9 m	cca 19 m	cca 37 m	cca 77 m	cca 154 m
1,2	× 1,200	cca 0,26 m	cca 8 m	cca 15 m	cca 31 m	cca 64 m	cca 129 m

Údaj o množství [m] pro hliníkové svitky v závislosti na tloušťce materiálu a šířce svitku.

Pozor! Z důvodu výrobních tolerancí se může skutečné množství lišit od množství uvedeného v tomto ceníku.









TEPLOTNÍ ROZTAŽNOST

Materiál	Koeficient teplotní roztažnosti α [v $10^{-6}/K$]	Roztažnost na metr při rozdílu teplot 100°	Roztažnost na 12 metrů při rozdílu teplot 100°
Hliník	24	2,4 mm	28,8 mm
Ušlechtilá ocel	10,6–16	1,06–1,6 mm	12,7–19,2 mm
Měď	17	1,7 mm	20,4 mm
Ocel	12	1,2 mm	14,4 mm
Zinek	22	2,2 mm	26,4 mm

MATERIÁLOVÁ SNÁŠENLIVOST HLINÍKU S JINÝMI MATERIÁLY

Olovo	Ušlechtilá ocel	Měď	Pozinkovaná ocel	Zinek
ano	ano	ne	ano	ano

Minimální sklon střechy

		≥ 3° *	≥ 5°	≥ 7°	≥ 12°	≥ 14°	≥ 16°	≥ 17°	≥ 22°	≥ 25°
		5,2 %	8,7 %	12,3 %	21,3 %	24,9 %	28,7 %	30,6 %	40,4 %	46,6 %
Falcovaná taška		délka krokve: < 7 m								
		délka krokve: 7–12 m								
		délka krokve: > 12 m								
Střešní panel R.16									do 25°: pouze s bitumenovou separační vrstvou	
Falcovaný šindel										
Falcovaný šindel DS.19									do 25°: pouze s bitumenovou separační vrstvou	
Falcovaná šablona 29 × 29										
Falcovaná šablona 44 × 44		délka krokve: < 7 m								
		délka krokve: 7–12 m								
		délka krokve: > 12 m								
Střešní panel FX.12									do 25°: pouze s bitumenovou separační vrstvou	
PREFALZ		do sklonu 7° je vždy nutné použít skladbu s pojistnou hydroizolační vrstvou a drážky těsnit pomocí těsnícího gelu PREFA Falzgel nebo těsnícím páskem.								

PREFA speciální lepidlo



SPOJE S 1 KARTUŠÍ

1 sada
(290 ml vystačí na cca 4 m)

Název výrobku	Spoje	Název výrobku	Spoje
Půlkulatý a hranatý žlab 250	cca 22	Nalepovací prostup	cca 4
Půlkulatý žlab 280	cca 19	Držák solárního panelu Sunny	cca 8
Půlkulatý a hranatý žlab 333	cca 15	Držák solárního panelu Sunny Spezial	cca 5
Půlkulatý a hranatý žlab 400	cca 12	Solar haubna	cca 6
Hranatý žlab 500	cca 9	Krytka kotvicích prvků (puklík)	cca 150
Nástřešní žlab	cca 5	Odvětrávací haubna	cca 6



Odvodnění – svody a žlaby · rozměry

Rozměry a tolerance dle EN 612

ŽLABOVÉ HÁKY · HRANATÉ ŽLABOVÉ HÁKY · ŽLABOVÉ HÁKY ŘÍMSOVÉ

Žlabový hák	Délka [mm]	Rozdíl proti standardní délce [mm]	
Žlabový hák 250	335		
Žlabový hák 250 (kr.)	287	-	48
Žlabový hák 280	347		
Žlabový hák 280 (kr.)	297	-	50
Žlabový hák 280 (prodl.)	445	+	98
Žlabový hák 333	383		
Žlabový hák 333 (kr.)	312	-	71
Žlabový hák 333 (prodl.)	473	+	90
Žlabový hák 400	452		

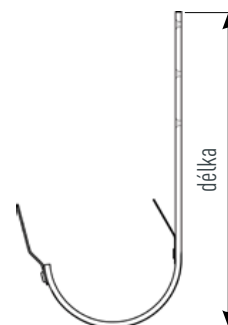

Hranatý žlabový hák	Délka [mm]
Hranatý žlabový hák 250	325
Hranatý žlabový hák 333	370
Hranatý žlabový hák 400	435
Hranatý žlabový hák 500	455

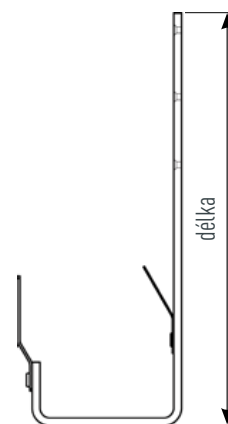

Žlabový hák římsový	Délka [mm]
Žlabový hák římsový 250	135
Žlabový hák římsový 280	139
Žlabový hák římsový 333	154

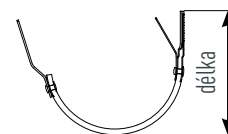

Římsový hák pro hranatý žlab	Délka [mm]
Římsový hák pro hranatý žlab 250	130
Římsový hák pro hranatý žlab 333	145

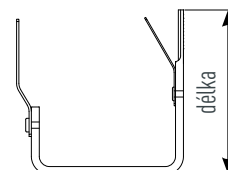

PŮLKULATÉ ŽLABY - HRANATÉ ŽLABY

Půlkulaté žlaby

rozměry v mm

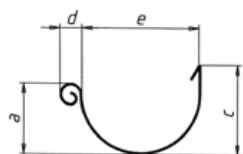

Rozměr střešního žlabu	Výška		Průměr	
	přední strana a	zadní strana c	žlab e	návalka d
250	61	72	110	19
280	67	78	126	19
333	87	98	153	19
400	110	121	192	19

Hranaté žlaby

rozměry v mm

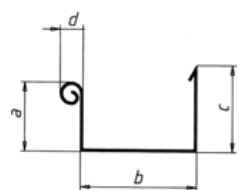

Rozměr střešního žlabu	Výška		Šířka	Průměr
	přední strana a	zadní strana c	šířka žlabu b	návalka d
250	54	63	86	19
333	75	93	120	19
400	92	113	150	19
500	114	142	200	19

ROHY ŽLABŮ - ROHY HRANATÝCH ŽLABŮ

Roh žlabu 90° (vnější)

Délka
[mm]

Roh žlabu 250	300
Roh žlabu 280	300
Roh žlabu 333	300
Roh žlabu 400	340

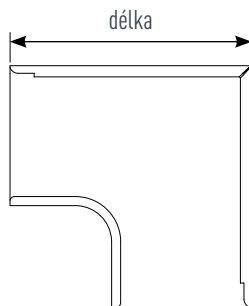

Roh žlabu 90° (vnitřní)

Délka
[mm]

Roh žlabu 250	300
Roh žlabu 280	300
Roh žlabu 333	300
Roh žlabu 400	340



Roh hranatého žlabu 90° (vnější)

Délka
[mm]

Roh hranatého žlabu 250	300
Roh hranatého žlabu 333	300
Roh hranatého žlabu 400	300
Roh hranatého žlabu 500	370

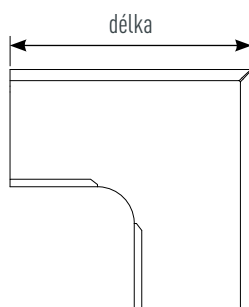

Roh hranatého žlabu 90° (vnitřní)

Délka
[mm]

Roh hranatého žlabu 250	300
Roh hranatého žlabu 333	300
Roh hranatého žlabu 400	300
Roh hranatého žlabu 500	350

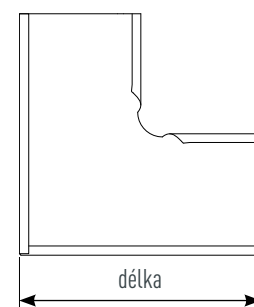



STŘEŠNÍ SYSTÉMY



Maloformátové krytiny	24
Maloformátové produkty	24
Kotvení	28
Podkladní pásy a ukončovací prvky	30
Protisněhové prvky	32
Bezpečnostní prvky	34
Odvětrávací prvky a prostupy · Lemování	38
Speciální příslušenství	48
Systémy na drážku	52
PREFALZ	52
FALZONAL	56
Kotvení pomocí vroubkovaných hřebíků	60
Kotvení pomocí vrutů	62
Protisněhové prvky · Bezpečnostní prvky	64
Odvětrávací prvky a prostupy · Lemování · Speciální příslušenství	68

NÁZEV VÝROBKU	INFORMACE	ROZMĚRY	MJ	CENA	SLS	B
FALCOVANÁ TAŠKA POVRCH STUCCO 	<ul style="list-style-type: none"> · Včetně příponek a vroubkovaných hřebíků (2,8/30). · Sklon střechy: od 12°. · 1 m² = 4 ks = 2,3 kg. 	600 × 420 mm	1 m ²	909,40		10 m ²
				909,40		
STŘEŠNÍ PANEL R.16 POVRCH STUCCO 	<ul style="list-style-type: none"> · Vč. vroubkovaných hřebíků (2,8/25). · Sklon střechy: od 17°. · 1 m² = 3,4 ks = 2,5 kg. 	700 × 420 mm	1 m ²	909,40		8,24 m ²
				909,40		
FALCOVANÝ ŠINDEL POVRCH STUCCO 	<ul style="list-style-type: none"> · Vč. příponek a vroubkovaných hřebíků (2,8/25). · Sklon střechy: od 25°. · 1 m² = 10 ks = 2,5 kg. 	420 × 240 mm	1 m ²	909,40		10 m ²
				909,40		
FALCOVANÝ ŠINDEL PRO NAPOJENÍ POVRCH STUCCO 	<ul style="list-style-type: none"> · Vč. upevňovacího materiálu. · POZOR! Není určen pro kompletní krytí střechy, ale pouze jako doplněk pro boční napojení u falcovaných šindelů. 	840 × 240 mm	1 ks	309,40		10 ks
				309,40		
FALCOVANÝ ŠINDEL DS.19 POVRCH STUCCO 	<ul style="list-style-type: none"> · Vč. příponek a vroubkovaných hřebíků (2,8/25). · Sklon střechy: od 17°. · 1 m² = 8 ks = 2,75 kg. 	480 × 262 mm	1 m ²	909,40		5 m ²
				909,40		
FALCOVANÝ ŠINDEL DS.19 PRO NAPOJENÍ POVRCH STUCCO 	<ul style="list-style-type: none"> · Vč. upevňovacího materiálu. · POZOR! Není určen pro kompletní krytí střechy, ale pouze jako doplněk pro boční napojení u falcovaných šindelů DS.19. 	245 × 262 mm	1 ks	216,20		16 ks
				216,20		
FALCOVANÁ ŠABLONA 29 × 29 POVRCH STUCCO 	<ul style="list-style-type: none"> · Včetně příponek a vroubkovaných hřebíků (2,8/25). · Sklon střechy: od 22°. · 1 m² = 12 ks = 2,6 kg. 	290 × 290 mm	1 m ²	909,40		10 m ²
				909,40		
STARTOVACÍ (OKAPOVÁ) ŠABLONA 29 × 29 POVRCH STUCCO 	<ul style="list-style-type: none"> · Vč. upevňovacího materiálu. · Spotřeba: 2,2 ks/m. 	—	1 ks	95,70		100 ks
				95,70		
UKONČOVACÍ (HŘEBENOVÁ) ŠABLONA 29 × 29 POVRCH STUCCO 	<ul style="list-style-type: none"> · Vč. upevňovacího materiálu. · Vč. příponek. · Spotřeba: 2,2 ks/m. 	—	1 ks	95,70		100 ks
				95,70		
FALCOVANÁ ŠABLONA 44 × 44 POVRCH STUCCO 	<ul style="list-style-type: none"> · Vč. vroubkovaných hřebíků (2,8/25). · Sklon střechy: od 12°. · 1 m² = 5,25 ks = 2,6 kg. 	437 × 437 mm	1 m ²	909,40		8 m ²
				909,40		

NOVINKA!













	01 P.10 tmavě hnědá	02 P.10 antracitová	03 P.10 černá	04 P.10 cihlově červená	05 P.10 tmavě červená	06 P.10 mechově zelená	07 P.10 světle šedá	11 P.10 oříšková	19 P.10 tmavě šedá	28 P.10 prefa bronzová	43 P.10 břidlicová	OSTATNÍ
	110713	110710	110718	110715 ◊	110711	110717 ◊	110712	110716	110719	10121028 ◊		
											110714 ◊	
	112004	112001	112009	112006 ◊	112002	112007 ◊	112003	112008	112010	12711028 ◊		
											112005 ◊	
	110733	110730	110738	110735 ◊	110731	110737 ◊	110732	110736	110739	10521028 ◊		
											110734 ◊	
	110753	110750	110758	110755 ◊	110751	110757 ◊	110752	110756	110759	15441028 ◊		
											110754 ◊	
	112603	112600	112608	112605 ◊	112601	112607 ◊	112602	112606	112609	11311028 ◊		
											112604 ◊	
	112643	112640	112648	112645 ◊	112641	112647 ◊	112642	112646	112649	11371028 ◊		
											112644 ◊	
	110813	110810	110818	110815 ◊	110811	110817 ◊	110812	110816	110819	11721028 ◊		
											110814 ◊	
	110833	110830	110838	110835 ◊	110831	110837 ◊	110832	110836	110839	11791028 ◊	110834 ◊	
	110853	110850	110858	110855 ◊	110851	110857 ◊	110852	110856	110859	11751028 ◊	110854 ◊	
	112204	112201	112209	112206 ◊	112202	112207 ◊	112203	112208	112210	12311028 ◊		
											112205 ◊	

■ Coil-Coating
▲ práškové lakování

● ostatní materiály
● povrch hladký na zakázku

◊ zakázková výroba
◊ jen ucelená balení

Podrobné vysvětlení symbolů najdete v obecných informacích ceníku (viz strana 8).

NÁZEV VÝROBKU	INFORMACE	ROZMĚRY	MJ	CENA	SLS	B
STARTOVACÍ (OKAPOVÁ) ŠABLONA 44 × 44 POVRCH STUCCO  	 <ul style="list-style-type: none"> · Vč. upevňovacího materiálu. · Spotřeba: 1,48 ks/m. 	—	1 ks	202,60		40 ks
UKONČOVACÍ (HŘEBENOVÁ) ŠABLONA 44 × 44 POVRCH STUCCO  	 <ul style="list-style-type: none"> · Vč. upevňovacího materiálu. · Spotřeba: 1,48 ks/m. 	—	1 ks	202,60		40 ks
STŘEŠNÍ PANEĽ FX.12 (VELKÝ) POVRCH HLADKÝ  	 <ul style="list-style-type: none"> · Vč. vroubkovaných hřebíků (2,8/25). · Sklon střechy: od 17°. · 1 m² = 1,7 ks = cca 2,4 kg. · Patentová ochrana č. 1408785. 	1 400 × 420 mm	1 m ²	1.347,20 1.347,20 1.347,20 1.347,20		11,76 m ² 5,88 m ²
STŘEŠNÍ PANEĽ FX.12 (MALÝ) POVRCH HLADKÝ  	 <ul style="list-style-type: none"> · Vč. vroubkovaných hřebíků (2,8/25). · Sklon střechy: od 17°. · 1 m² = 3,4 ks = cca 2,5 kg. · Patentová ochrana č. 1408785. 	700 × 420 mm	1 m ²	1.347,20 1.347,20		8,24 m ²

NOVINKA!

	01 P.10 tmavě hnědá	02 P.10 antracitová	03 P.10 černá	04 P.10 cihlově červená	05 P.10 tmavě červená	06 P.10 mechově zelená	07 P.10 světle šedá	11 P.10 oříšková	19 P.10 tmavě šedá	28 P.10 prefa bronzová	43 P.10 břidlicová	OSTATNÍ
	112244	112241	112249	112246 ◊	112242	112247 ◊	112243	112248	112250	12391028 ◊	112245 ◊	
	112284	112281	112289	112286 ◊	112282	112287 ◊	112283	112288	112290	12351028 ◊	112285 ◊	
	120603	120600	120610	120607 ◊	120601	120609 ◊	120602	120608	120611	13311028 ◊		
											120604 ◊	
	120633	120630	120640	120637 ◊	120631	120639 ◊	120632	120638	120641	13321028 ◊		
											120634 ◊	
	120623	120620	120619	120627 ◊	120621	120629 ◊	120622	120628	120618	13331028 ◊		
											120624 ◊	

Kotvení

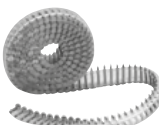
NÁZEV VÝROBKU	INFORMACE	ROZMĚRY	MJ	CENA	SLS	B
PATENTOVANÁ PŘÍPONKA 	<ul style="list-style-type: none"> Pro tašky, šindele a falcovaný šindel DS.19. Materiál: přírodní legovaný hliník. 	—	1 ks	1,50		840 ks
ZÁSOBNÍK PŘÍPONEK 	<ul style="list-style-type: none"> Pro doplnění Bull Tack-zásobníku. 80 příponek v zásobníku. Materiál: přírodní legovaný hliník. 	—	1 zás.	148,90		30 zás.
PATENTOVANÁ PŘÍPONKA PRO ŠABLONY 29 × 29 	<ul style="list-style-type: none"> Barva: antracitová. 	—	1 ks	2,90		320 ks
VROUBKOVANÉ HŘEBÍKY 	<ul style="list-style-type: none"> Hřebík 2,8/25: cca 570 ks/kg. Hřebík 2,8/30: cca 480 ks/kg. Hřebík 2,8/40: cca 380 ks/kg. Materiál: žárově pozinkovaná ocel. 	2,8/25	1 kg	249,50		2,5 kg
		2,8/30	1 kg	249,50		2,5 kg
		2,8/40	1 kg	249,50		2 kg
VROUBKOVANÉ HŘEBÍKY VÁZANÉ 	<ul style="list-style-type: none"> Pro Bull Tack Power Nagler. Materiál: žárově pozinkovaná ocel. 	2,8/26	1 000 ks	973,40		cca 3 200 ks
		2,8/35	1 000 ks	1 529,60		cca 2 400 ks
NEREZOVÝ VRUT S TĚSNICÍ PODLOŽKOU 	<ul style="list-style-type: none"> Materiál: ušlechtilá ocel. Torx (T20). Délky: <ul style="list-style-type: none"> 25 mm: bez vrtacího hrotu 45 s 60 mm: s vrtacím hrotem 45 mm: pro malý hřebenač 60 mm: pro Jet-Lüfter Provedení v P.10 stříbrná metalíza, P.10 kouřově stříbrná a přírodní hliník: viz sloupec OSTATNÍ. 	4,5 × 25 mm	1 ks	13,30		200 ks
				12,10		
		4,5 × 45 mm	1 ks	22,60		250 ks
				22,20		
		4,5 × 60 mm	1 ks	24,30		100 ks
				23,80		

NOVINKA!



	01 P.10 tmavě hnědá	02 P.10 antracitová	03 P.10 černá	04 P.10 cihlově červená	05 P.10 tmavě červená	06 P.10 mechově zelená	07 P.10 světle šedá	11 P.10 oříšková	19 P.10 tmavě šedá	28 P.10 prefa bronzová	OSTATNÍ
											505001
											505004
											505003
											340392
											340394
											341392
											341395
											341396
	340044	340041	340048	340045 ◊	340042	340047 ◊	340043	340046	340049		
											přírodní hliník: 340040 ◊
	340104	340001	340014	340002 ◊	340004	340011 ◊	340003	340016	340013	340012 ◊	P.10 stříbrná metalíza: 340017 P.10 kouřově stříbrná: 340010
											přírodní hliník: 340103 ◊
	340021	340020	340030	340025 ◊	340024	340027 ◊	340022	340032	340036	340035 ◊	P.10 stříbrná metalíza: 340037 P.10 kouřově stříbrná: 340034
											přírodní hliník: 340106 ◊

Podkladní pásy a ukončovací prvky

NÁZEV VÝROBKU	INFORMACE	ROZMĚRY	MJ	CENA	SLS	B
PODKLADNÍ PÁS Z HLINÍKU PRO FALCOVANÉ TAŠKY	 <ul style="list-style-type: none"> Pro falcované tašky. Vč. vroubkovaných hřebíků (2,8/30). Předvrtané otvory. Vrchní strana: ochranný lak. Rubová strana: tmavě hnědá. 	1 806 × 150 × 1,20 mm	1 m	186,80		—
PODKLADNÍ PÁS Z HLINÍKU - KRÁTKÝ PRO FALCOVANÉ TAŠKY	 <ul style="list-style-type: none"> Pro řešení odskoků u falcovaných tašek. Vrchní strana: ochranný lak. Rubová strana: P.10 antracitová. 	600 × 150 × 0,7 mm	1 m	186,80		—
PODKLADNÍ PÁS Z HLINÍKU	 <ul style="list-style-type: none"> Pro šindele, falcované šindele DS.19, falc. šablony, střešní panel R.16 a střešní panel FX.12. Vč. vroubkovaných hřebíků (2,8/25). Předvrtané otvory. Vrchní strana: hnědá. Rubová strana: antracitová. 	1 800 × 158 × 1,00 mm	1 m	186,80		—
JET-LÜFTER POVRCH STUCCO	 <ul style="list-style-type: none"> Samonosný Jet-Lüfter pro větrané střechy. Včetně nerezového šroubu 4,5 × 60 mm s těsnicí podložkou. Spojky k dispozici pouze u rozměru 3 000 × 1,00 mm. Pro sklon střechy od 12° do 55°. 	3 000 × 1,00 mm	1 m	1.280,30		9 m
		1 200 × 1,00 mm	1 m	1.280,30		1,2 m
UKONČOVACÍ PRVEK PRO JET-LÜFTER POVRCH STUCCO	 <ul style="list-style-type: none"> 	—	1 ks	245,60		2 ks
HŘEBENÁČ MALÝ POVRCH STUCCO	 <ul style="list-style-type: none"> Včetně nerezového šroubu 4,5 × 45 mm s těsnicí podložkou. 	500 × 1,00 mm	1 m	365,20		10 m
UKONČOVACÍ HŘEBENÁČ POVRCH STUCCO	 <ul style="list-style-type: none"> 	—	1 ks	232,90		10 ks
ZÁVĚTRNÁ LIŠTA POVRCH STUCCO	 <ul style="list-style-type: none"> Závětrná lišta s upevňovacím pásem. 	2 000 × 95 × 0,70 mm	1 m	268,60		—
BEZPEČNOSTNÍ ÚŽLABÍ POVRCH STUCCO	 <ul style="list-style-type: none"> S dvojitou drážkou. 	3 000 mm	1 m	890,20		—
OCHRANNÁ MŘÍŽKA PROTI PTÁKŮM POVRCH HLADKÝ	 <ul style="list-style-type: none"> S perforováním: 5/7 mm. Šířka perforované části: 95 mm. 1 m = cca 0,22 kg. Volný větrací průřez v oblasti perforování: cca 46 %. Barva: hnědá antracitová. 	2 000 × 125 × 0,70 mm	1 m	116,60		—
OKAPOVÝ PLECH POVRCH HLADKÝ	 <ul style="list-style-type: none"> Oboustranná povrchová úprava. V kvalitě P.10. 	2 000 × 230 × 0,70 mm	1 m	231,30		—

MJ měrná jednotka
B balení

** cena na vyžádání

 výrobní novinka 2025
 výrobní novinka 2024

NOVINKA!

	01 P.10 tmavě hnědá	02 P.10 antracitová	03 P.10 černá	04 P.10 cihlově červená	05 P.10 tmavě červená	06 P.10 mechově zelená	07 P.10 světle šedá	11 P.10 oříšková	19 P.10 tmavě šedá	28 P.10 prefa bronzová	43 P.10 břidlicová	OSTATNÍ
												561002
		561003										
												562005
	110633	110630	110638	110635 ◊	110631	110637 ◊	110632	110636	110639	15161028 ◊	110634 ◊	
	110653	110650	110658	110655 ◊	110651	110657 ◊	110652	110656	110659	15181028 ◊	110654 ◊	
	110613	110610	110618	110615 ◊	110611	110617 ◊	110612	110616	110619	15241028 ◊	110614 ◊	
	110353	110350	110358	110355 ◊	110351	110357 ◊	110352	110356	110359	15121028 ◊	110354 ◊	
	110333	110330	110338	110335 ◊	110331	110337 ◊	110332	110336	110339	15141028 ◊	110334 ◊	
	110513	110510	110518	110515 ◊	110511	110517 ◊	110512	110516	110519	15421028 ◊	110514 ◊	
	110533	110530	110538	110535 ◊	110531	110537 ◊	110532	110536	110539	15461028 ◊	110534 ◊	
												507300
	212101	212100	212104				212102	212106	212103	15041028 ◊		











■ Coil-Coating
▲ práškové lakování

● ostatní materiály
● povrch hladký na zakázku

◊ zakázková výroba
◊ jen ucelená balení

Podrobné vysvětlení symbolů najdete v obecných informacích ceníku (viz strana 8).

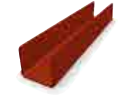
Protisněhové prvky

NÁZEV VÝROBKU	INFORMACE	ROZMĚRY	MJ	CENA	SLS	B
SNĚHOVÝ HÁK PRO FALCOVANÉ TAŠKY A FALCOVANÉ ŠABLONY 29 × 29 	<ul style="list-style-type: none"> Vč. vroubkovaných hřebíků (2,8/30). 	výška: 60 mm šířka: 40 mm	1 ks	40,20		100 ks
SNĚHOVÝ HÁK PRO ŠABLONY 44 × 44 	<ul style="list-style-type: none"> Vč. vroubkovaných hřebíků (2,8/25). 	výška: 60 mm šířka: 40 mm	1 ks	40,20		100 ks
SNĚHOVÝ HÁK PRO R.16, FX.12 A DS.19 	<ul style="list-style-type: none"> Vč. vroubkovaných hřebíků (2,8/25). 	výška: 60 mm šířka: 40 mm	1 ks	40,20		100 ks
SNĚHOVÝ HÁK PRO FALCOVANÝ ŠINDEL 	<ul style="list-style-type: none"> Vč. vroubkovaných hřebíků (2,8/25). 	výška: 60 mm šířka: 40 mm	1 ks	40,20		150 ks
DRŽÁK TRUBKOVÉ PROFILOVANÉ SNĚHOVÉ ZÁBRANY 	<ul style="list-style-type: none"> 3 otvory pro trubky. Skládá se ze dvou základních dílů s plošným těsněním, držáku sněhové zábrany a fixovacího posuvu. Včetně vrtutů (ø 8 × 120 mm a ø 8 × 220 mm). 	výška háku: 220 mm výška posl. otvoru: 205 mm	1 ks	1.340,00		2 ks
				1.312,20		
				1.340,00		10 ks
				1.312,20		
DRŽÁK TRUBKOVÉ PROFILOVANÉ SNĚHOVÉ ZÁBRANY XL 	<ul style="list-style-type: none"> 5 průchozích otvorů pro vkládané profily. Skládá se ze dvou základních dílů s plošným těsněním, držáku sněhové zábrany a upevňovacího posuvu. Včetně vrtutů (ø 8 × 120 mm a ø 8 × 220 mm). POZOR! V objednávce uveďte spolu s číslem položky požadovanou barvu. 	výška háku: 360 mm výška posl. otvoru: 345 mm	1 ks	2.520,90		2 ks
				2.317,50		
TRUBKA PROFILOVANÉ SNĚHOVÉ ZÁBRANY 	<ul style="list-style-type: none"> Pro sněhové zábrany. Včetně spojky. 	3 000 mm 25/25	1 m	283,60		—
				252,90		
DRŽÁK LEDU 	<ul style="list-style-type: none"> Vhodný pro trubku. Včetně šroubu M6 × 10 mm (válcová hlava TX 30). Spotřeba: cca 4 ks/m. 	—	1 ks	126,80		100 ks
				123,80		
UKONČENÍ PROFILOVANÉ SNĚHOVÉ ZÁBRANY 	<ul style="list-style-type: none"> Ukončovací prvek pro trubky. Včetně šroubu ø 4,8 × 25 mm. 	—	1 ks	165,50		12 ks
				162,30		
UKONČENÍ PROFILOVANÉ SNĚHOVÉ ZÁBRANY XL 	<ul style="list-style-type: none"> Ukončovací prvek pro trubky. Včetně šroubu ø 4,8 × 25 mm. POZOR! V objednávce uveďte spolu s číslem položky požadovanou barvu. 	—	1 ks	213,70		12 ks
				175,10		
DRŽÁK KULATINY PRO ZADRŽOVÁNÍ SNĚHU 	<ul style="list-style-type: none"> Včetně vrtutů (ø 8 × 120 mm a ø 8 × 220 mm). Pro průměr kulatiny 140 mm. Skládá se ze dvou kruhových podložek s plošným těsněním a držáku kulatiny pro zadržování sněhu. 	výška háku: 220 mm výška posl. otvoru: cca 183 mm	1 ks	1.522,30		2 ks
				1.507,90		

NOVINKA!

	01 P.10 tmavě hnědá	02 P.10 antracitová	03 P.10 černá	04 P.10 cihlově červená	05 P.10 tmavě červená	06 P.10 mechově zelená	07 P.10 světle šedá	11 P.10 oříšková	19 P.10 tmavě šedá	28 P.10 prefa bronzová	43 P.10 břidlicová	OSTATNÍ
	110303	110300	110308	110305 ◊	110301	110307 ◊	110302	110306	110309	15491028 ▲◊	110304 ◊	
	112344	112341	112349	112346 ◊	112342	112347 ◊	112343	112348	112350	15471028 ▲◊	112345 ◊	
	112044	112041	112049	112046 ◊	112042	112047 ◊	112043	112048	112050	15481028 ▲◊	112045 ◊	
	110313	110310	110318	110315 ◊	110311	110317 ◊	110312	110316	110319	15511028 ▲◊	110314 ◊	
	120183	120180	120188	120185 ◊	120181	120187 ◊	120182	120186	120189	14121028 ◊	120184 ◊	515311 ◊
	120193	120190	120198	120195 ◊	120191	120197 ◊	120192	120196	120199	14131028 ◊	120194 ◊	515313 ◊
	14141001	14141002	14141003	14141004	14141005	14141006	14141007	14141011	14141019	14141028 ◊	14141043 ◊	515306
	120353	120350	120358	120355 ◊	120351	120357 ◊	120352	120356	120359	14231028 ◊	120354 ◊	669600 ◊
	120703	120700	120708	120705 ◊	120701	120707 ◊	120702	120706	120709	14111028 ◊	120704 ◊	649651 ◊
	120393	120390	120398	120395 ◊	120391	120397 ◊	120392	120396	120399	14101028 ◊	120394 ◊	515312 ◊
	14081001	14081002	14081003	14081004	14081005	14081006	14081007	14081011	14081019	14081028 ◊	14081043 ◊	515307
	120153	120150	120158	120155 ◊	120151	120157 ◊	120152	120156	120159	14061028 ◊	120154 ◊	635801 ◊







■ Coil-Coating
▲ práškové lakování

● ostatní materiály
● povrch hladký na zakázku

◊ zakázková výroba
◊ jen ucelená balení

Podrobné vysvětlení symbolů najdete v obecných informacích ceníku (viz strana 8).

Bezpečnostní prvky

NÁZEV VÝROBKU	INFORMACE	ROZMĚRY	MJ	CENA	SLS	B
NÁŠLAPNÝ STUPEŇ 	<ul style="list-style-type: none"> · Skládá se ze dvou kruhových podložek s plošným těsněním a nášlapného stupně. · Včetně šroubů se záпустnou hlavou $\varnothing 6 \times 40/24$ mm. · Nastavitelný pro sklon střechy od 12° do 60°. · Zkoušky dle EN 516-1-A. 	—	1 ks	1.961,10		1 ks
DRŽÁK STOUPACÍ PLOŠINY NA JEDNÉ KRUHOVÉ PODLOŽCE 	<ul style="list-style-type: none"> · Skládá se z jedné kruhové podložky s plošným těsněním. · Materiál: pozinkovaná ocel. · Včetně šroubů se záпустnou hlavou $\varnothing 6 \times 40/24$ mm a krytky. · Nastavitelný pro sklon střechy od 12° do 55°. · Zkoušky dle EN 516-1-A. 	šířka: 250 mm	1 ks	1.305,00		1 ks
DRŽÁK STOUPACÍ PLOŠINY NA DVOU KRUHOVÝCH PODLOŽKÁCH 	<ul style="list-style-type: none"> · Skládá se ze dvou kruhových podložek s plošným těsněním. · Materiál: pozinkovaná ocel. · Včetně šroubů se záпустnou hlavou $\varnothing 6 \times 40/24$ mm. · Nastavitelný pro sklon střechy od 12° do 55°. · Zkoušky dle EN 516-1-B. · POZOR! V objednávce uveďte spolu s číslem položky požadovanou barvu. 	šířka: 360 mm	1 ks	1.715,70		1 ks
STOUPACÍ PLOŠINA 	<ul style="list-style-type: none"> · Materiál: pozinkovaná ocel. · Včetně speciálního šroubu M6 \times 60 mm. · Stoupací plošina (šířka: 250 mm): zkoušky dle EN 516-1-A. · Stoupací plošina (šířka: 360 mm): zkoušky dle EN 516-1-B. · POZOR! <ul style="list-style-type: none"> – Povrchová úprava rozměrů 360 \times 800 mm a 360 \times 1 200 mm se provádí pouze na zakázku. Věnujte pozornost dodací lhůtě. – V objednávce uveďte spolu s číslem položky požadovanou barvu. 	250 \times 420 mm	1 ks	869,40		4 ks
		250 \times 600 mm	1 ks	1.208,20		1 ks
		250 \times 800 mm	1 ks	1.300,90		1 ks
		250 \times 1 200 mm	1 ks	1.639,80		1 ks
		360 \times 800 mm	1 ks	2.126,40		1 ks
		360 \times 1 200 mm	1 ks	3.129,20		1 ks
SPOJKA PRO STOUPACÍ PLOŠINY 	<ul style="list-style-type: none"> · Materiál: pozinkovaná ocel. · Šířka 250 mm: s nerez pružinou. · Šířka 360 mm: bez nerez pružiny. 	šířka: 250 mm	1 ks	674,90		1 ks
		šířka: 360 mm	1 ks	1.214,40		1 ks
BEZPEČNOSTNÍ HÁK 	<ul style="list-style-type: none"> · S ostrým narážecím hrotem. · Materiál: pozinkovaná ocel. · Včetně vrtutí ($\varnothing 8 \times 120$ mm a $\varnothing 8 \times 220$ mm) a krytky. · Dimenzováno pro jednu osobu. · Dle EN 517 – B. 	průřez profilu: 30 \times 6 mm	1 ks	720,50		12 ks

NOVINKA!

	01 P.10 tmavě hnědá	02 P.10 antracitová	03 P.10 černá	04 P.10 cihlově červená	05 P.10 tmavě červená	06 P.10 mechově zelená	07 P.10 světle šedá	11 P.10 oříšková	19 P.10 tmavě šedá	28 P.10 prefa bronzová	43 P.10 břidlicová	OSTATNÍ
	120073	120070	120078	120075 ◊	120071	120077 ◊	120072	120076	120079	15061028 ◊	120074 ◊	
	120083	120080	120088	120085 ◊	120081	120087 ◊	120082	120086	120089	15391028 ◊	120084 ◊	
	649304 ◊	649304 ◊	649304 ◊	649304 ◊	649304 ◊	649304 ◊	649304 ◊	649304 ◊	649304 ◊	649304 ◊	649304 ◊	
	120013	120010	120018	120015 ◊	120011	120017 ◊	120012	120016	120019	15341028 ◊	120014 ◊	
	120063	120060	120068	120065 ◊	120061	120067 ◊	120062	120066	120069	15361028 ◊	120064 ◊	
	120023	120020	120028	120025 ◊	120021	120027 ◊	120022	120026	121075	50311028 ◊	120024 ◊	
	120033	120030	120038	120035 ◊	120031	120037 ◊	120032	120036	120039	15351028 ◊	120034 ◊	
	649305 ◊	649305 ◊	649305 ◊	649305 ◊	649305 ◊	649305 ◊	649305 ◊	649305 ◊	649305 ◊	649305 ◊	649305 ◊	
	649306 ◊	649306 ◊	649306 ◊	649306 ◊	649306 ◊	649306 ◊	649306 ◊	649306 ◊	649306 ◊	649306 ◊	649306 ◊	
												649001
												649008
	120003	120000	120008	120005 ◊	120001	120007 ◊	120002	120006	120009	14031028 ◊	120004 ◊	

■ Coil-Coating
▲ práškové lakování

● ostatní materiály
● povrch hladký na zakázku

◊ zakázková výroba
◊ jen ucelená balení

Podrobné vysvětlení symbolů najdete v obecných informacích ceníku (viz strana 8).

























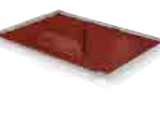







Bezpečnostní prvky

NÁZEV VÝROBKU	INFORMACE	ROZMĚRY	MJ	CENA	SLS	B
BEZPEČNOSTNÍ HÁK NA KRUHOVÝCH PODLOŽKÁCH 	<ul style="list-style-type: none"> · Na kruhových podložkách. · Materiál: ušlechtilá ocel. · Včetně vrtutí ($\varnothing 8 \times 120$ mm a $\varnothing 8 \times 220$ mm). · Krytky ve světle šedé barvě. · Dimenzováno pro dvě osoby. · Dle EN 517 – B. · Práškové lakování ve speciálních barvách PREFA s delší dodací lhůtou. Cena na vyžádání. 	—	1 ks	3.348,50		1 ks
SADA ŠROUBŮ NA KROKVE PRO BEZPEČNOSTNÍ HÁK PODLE EN 517 – B NA NADKROEVNÍ TEPELNOU IZOLACI 	<ul style="list-style-type: none"> · Materiál: ocel povrchově upravená zinkem-niklem. · Obsah: 4 vrtuty do dřeva 8×350 mm a 4 vrtuty do dřeva 8×450 mm. · Pro použití u bezpečnostních háků na kruhových podložkách podle EN 517 – B. 	$\varnothing 8 \times 350$ mm $\varnothing 8 \times 450$ mm	1 ks	696,70		—
MONTÁŽNÍ SADA NA KROKVE PRO BEZPEČNOSTNÍ HÁK PODLE EN 517 – B NA NADKROEVNÍ TEPELNOU IZOLACI 	<ul style="list-style-type: none"> · Materiál: hliníková vrtací šablona a spirálový vrták z ušlechtilé oceli. · Obsah: jedna vrtací šablona 90° a jeden spirálový vrták $\varnothing 6 \times 460$ mm. · Pro použití u bezpečnostních háků na kruhových podložkách podle EN 517 – B. 	—	1 ks	1.167,00		—
TAURUS-BEF-10 NA KRUHOVÝCH PODLOŽKÁCH 	<ul style="list-style-type: none"> · Na kruhových podložkách s plošným těsněním. · Materiál: hliník. · K upevnění Taurus-Rail na maloformátové krytiny PREFA. · Krytky v kvalitě P.10 černá, ostatní barvy a dodací lhůty na vyžádání. · Vč. vrtutí ($\varnothing 8 \times 120$ mm a $\varnothing 8 \times 220$ mm). · Dimenzováno pro dvě osoby. · Podle EN 795 TYP D. 	—	1 ks	3.847,10		1 ks
ZÁCHYTNÝ KOTEVNÍ BOD NA KRUHOVÝCH PODLOŽKÁCH 	<ul style="list-style-type: none"> · Na kruhových podložkách s plošným těsněním. · Materiál: ušlechtilá ocel. · Vč. vrtutí ($\varnothing 8 \times 120$ mm a $\varnothing 8 \times 220$ mm). · Krytky v P.10 černá. · Dimenzováno pro dvě osoby. · Podle EN 795 TYP A. · Možné práškové lakování v barvách PREFA v dodacím termínu. Cena na vyžádání. 	—	1 ks	3.764,70		1 ks

NOVINKA!

	01 P.10 tmavě hnědá	02 P.10 antracitová	03 P.10 černá	04 P.10 cihlově červená	05 P.10 tmavě červená	06 P.10 mechově zelená	07 P.10 světle šedá	11 P.10 oříšková	19 P.10 tmavě šedá	28 P.10 prefa bronzová	43 P.10 břidlicová	OSTATNÍ
												635661
												340415
												340416
			119008									
			120268									

Odvětrávací prvky a prostupy - Lemování

NÁZEV VÝROBKU	INFORMACE	ROZMĚRY	MJ	CENA	SLS	B
ODVĚTRÁVACÍ PRVEK PRO FALCOVANÉ TAŠKY POVRCH STUCCO   	 · Volný větrací průřez: cca 30 cm ² .	300 × 420 mm	1 ks	919,50		15 ks
ODVĚTRÁVACÍ PRVEK PRO STŘEŠNÍ PANEL R.16 POVRCH STUCCO   	 · Volný větrací průřez: cca 30 cm ² .	700 × 420 mm	1 ks	1.462,60		5 ks
ODVĚTRÁVACÍ PRVEK PRO FALCOVANÝ ŠINDEL POVRCH STUCCO   	 · Volný větrací průřez: cca 30 cm ² .	420 × 240 mm	1 ks	919,50		15 ks
ODVĚTRÁVACÍ PRVEK PRO FALCOVANÝ ŠINDEL DS.19 POVRCH STUCCO   	 · Volný větrací průřez: cca 30 cm ² .	480 × 262 mm	1 ks	1.462,60		5 ks
ODVĚTRÁVACÍ PRVEK PRO ŠABLONU 29 × 29 POVRCH STUCCO   	 · Volný větrací průřez: cca 30 cm ² .	290 × 290 mm	1 ks	919,50		10 ks
ODVĚTRÁVACÍ PRVEK PRO FALCOVANOU ŠABLONU 44 × 44 POVRCH STUCCO   	 · Volný větrací průřez: cca 30 cm ² .	437 × 437 mm	1 ks	1.462,60		7 ks
ODVĚTRÁVACÍ PRVEK PRO STŘEŠNÍ PANEL FX.12 (VELKÝ) POVRCH HLADKÝ  	 · Volný větrací průřez: cca 60 cm ² .	1400 × 420 mm	1 ks	1.776,80		5 ks
ODVĚTRÁVACÍ PRVEK PRO STŘEŠNÍ PANEL FX.12 (MALÝ) POVRCH HLADKÝ  	 · Volný větrací průřez: cca 30 cm ² .	700 × 420 mm	1 ks	1.462,60		5 ks
ODVĚTRÁVACÍ HAUBNA POVRCH HLADKÝ 	 · Pro nalepení. · Volný větrací průřez: cca 30 cm ² . · Minimální sklon střechy: 12°.	—	1 ks	639,50		16 ks
KOLMÝ PROSTUP POVRCH HLADKÝ 	 · Sklon střechy: od 12°. · Vhodný pro HT rouru vel. 110.	délka: 1150 mm šířka: 230 mm	1 ks	5.447,70		1 ks

NOVINKA!

	01 P.10 tmavě hnědá	02 P.10 antracitová	03 P.10 černá	04 P.10 cihlově červená	05 P.10 tmavě červená	06 P.10 mechově zelená	07 P.10 světle šedá	11 P.10 oříšková	19 P.10 tmavě šedá	28 P.10 prefa bronzová	43 P.10 břidlicová	OSTATNÍ
	110123	110120	110128	110125 ◊	110121	110127 ◊	110122	110126	110129	10181028 ◊	110124 ◊	
	112084	112081	112089	112086 ◊	112082	112088 ◊	112083	112087	112090	12751028 ◊	112085 ◊	
	110143	110140	110148	110145 ◊	110141	110147 ◊	110142	110146	110149	10541028 ◊	110144 ◊	
	112703	112700	112708	112705 ◊	112701	112707 ◊	112702	112706	112709	11341028 ◊	112704 ◊	
	110163	110160	110168	110165 ◊	110161	110167 ◊	110162	110166	110169	11771028 ◊	110164 ◊	
	112434	112431	112439	112436 ◊	112432	112438 ◊	112433	112437	112440	12371028 ◊	112435 ◊	
	120653	120650	120658	120655 ◊	120651	120657 ◊	120652	120656	120659	13351028 ◊	120654 ◊	
	120663	120660	120668	120665 ◊	120661	120667 ◊	120662	120666	120669	13361028 ◊	120664 ◊	
	110103	110100	110108	110105 ◊	110101	110107 ◊	110102	110106	121005	15611028 ◊	110104 ◊	
	110283	110280	110288	110285 ◊	110281	110287 ◊	110282	110286	110289	15071028 ◊	110284 ◊	

■ Coil-Coating
▲ práškové lakování

● ostatní materiály
● povrch hladký na zakázku

◊ zakázková výroba
◊ jen ucelená balení

Podrobné vysvětlení symbolů najdete v obecných informacích ceníku (viz strana 8).

Odvětrávací prvky a prostupy - Lemování

NÁZEV VÝROBKU	INFORMACE	ROZMĚRY	MJ	CENA	SLS	B
NÁSTAVEC ODVĚTRÁNÍ POVRCH HLADKÝ 	<ul style="list-style-type: none"> · Včetně těsnění EPDM a krytu. · Pro napojení na prostup. · Ø 100 mm: vhodný pro HT rouru vel. 110. · Ø 120 mm: vhodný pro HT rouru vel. 125. · Celková výška: 691 mm. 	Ø 100 mm	1 ks	1.640,80		1 ks
		Ø 120 mm	1 ks	1.742,80		1 ks
MANŽETA 100 	<ul style="list-style-type: none"> · Trvale elastická manžeta z EPDM k utěsnění průchodu nástavce odvětrání o průměru 100 až 130 mm. · Materiál: EPDM. 	Ø 100–130 mm	1 ks	965,80		1 ks
PROSTUP PRO FALCOVANÉ TAŠKY POVRCH STUCCO  	<ul style="list-style-type: none"> · Pro prostupy Ø 80–125 mm a sklon střechy 12° až 52°. 	—	1 ks	2.558,50		20 ks
PROSTUP PRO PANEL R.16 POVRCH STUCCO  	<ul style="list-style-type: none"> · Pro prostupy Ø 80–125 mm a sklon střechy 17° až 52°. 	—	1 ks	2.805,70		1 ks
PROSTUP PRO PANEL FX.12 POVRCH HLADKÝ  	<ul style="list-style-type: none"> · Pro prostupy Ø 80–125 mm a sklon střechy 17° až 52°. 	—	1 ks	2.805,70		1 ks
PROSTUP PRO ŠABLONY 29 × 29 POVRCH HLADKÝ  	<ul style="list-style-type: none"> · Pro prostupy Ø 80–125 mm a sklon střechy 22° až 52°. 	—	1 ks	2.558,50		10 ks
PROSTUP PRO ŠABLONY 44 × 44 POVRCH STUCCO  	<ul style="list-style-type: none"> · Pro prostupy Ø 80–125 mm a sklon střechy 12° až 52°. 	—	1 ks	2.805,70		2 ks
PROSTUP PRO FALCOVANÝ ŠINDEL DS.19 POVRCH HLADKÝ  	<ul style="list-style-type: none"> · Pro prostupy Ø 80–125 mm a sklon střechy 17° až 35°. 	—	1 ks	2.805,70		1 ks
PROSTUP K ZADRÁŽKOVÁNÍ POVRCH STUCCO  	<ul style="list-style-type: none"> · Pro prostupy Ø 80–125 mm. · Pro sklon střechy od 12° do 52°. · Vhodné pro všechny maloformátové krytiny PREFA. 	délka: 665 mm šířka: 242 mm	1 ks	2.558,50		5 ks

NOVINKA!

	01 P.10 tmavě hnědá	02 P.10 antracitová	03 P.10 černá	04 P.10 cihlově červená	05 P.10 tmavě červená	06 P.10 mechově zelená	07 P.10 světle šedá	11 P.10 oříšková	19 P.10 tmavě šedá	28 P.10 prefa bronzová	43 P.10 břidlicová	OSTATNÍ
	110203	110200	110208	110205 ◊	110201	110207 ◊	110202	110206	121015	15081028 ◊	110204 ◊	
	110213	110210	110218	110215 ◊	110211	110217 ◊	110212	110216	121025	15091028 ◊	110214 ◊	
												340943
	112803	112800	112808	112805 ◊	112801	112807 ◊	112802	112806	112809	10141028 ◊	112804 ◊	
	112863	112860	112868	112865 ◊	112861	112867 ◊	112862	112866	112869	12731028 ◊	112864 ◊	
	112843	112840	112848	112845 ◊	112841	112847 ◊	112842	112846	112849	13341028 ◊	112844 ◊	
	110253	110250	110258	110255 ◊	110251	110257 ◊	110252	110256	110259	11731028 ◊	110254 ◊	
	112823	112820	112828	112825 ◊	112821	112827 ◊	112822	112826	112829	12331028 ◊	112824 ◊	
	112683	112680	112688	112685 ◊	112681	112687 ◊	112682	112686	112689	11331028 ◊	112684 ◊	
	112883	112880	112888	112885 ◊	112881	112887 ◊	112882	112886	112889	15011028 ◊	112884 ◊	



■ Coil-Coating
▲ práškové lakování

● ostatní materiály
● povrch hladký na zakázku

◊ zakázková výroba
◊ jen ucelená balení

Podrobné vysvětlení symbolů najdete v obecných informacích ceníku (viz strana 8).

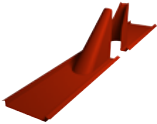
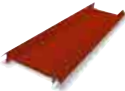
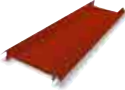
Odvětrávací prvky a prostupy - Lemování

NÁZEV VÝROBKU	INFORMACE	ROZMĚRY	MJ	CENA	SLS	B
UNIVERZÁLNÍ PROSTUP DVOUDÍLNÝ K ZADRÁŽKOVÁNÍ POVRCH STUCCO 	<ul style="list-style-type: none"> Pro prostupy \varnothing 40–120 mm. Pro sklon střechy od 12° do 52°. Vhodné pro všechny maloformátové krytiny PREFA. 	délka vpředu: 790 mm délka vzadu: 740 mm šířka: 240 mm	1 ks	2.680,10		1 ks
MONTÁŽNÍ PODLOŽKA PRO ŠINDELE, FALCOVANÉ ŠABLONY 29 × 29, FALCOVANÉ TAŠKY, STŘEŠNÍ PANEL R.16 A STŘEŠNÍ PANEL FX.12 POVRCH STUCCO 	<ul style="list-style-type: none"> Pro držáky stoupací plošiny, bezpečnostní háky, držáky sněhové zábrany, profilované sněhové zábrany, držáky kulatiny pro zadržování sněhu, držáky solárního panelu, držáky solárního panelu Sunny a držáky solárního panelu Vario/Fix. OBLASTI POUŽITÍ: pro montáž střešních doplňků u šindelů, šablon 29 × 29, falcovaných tašek, střešních panelů R.16 a střešních panelů FX.12 může být použít montážní podložky v některých případech nutné. 	délka: 540 mm šířka: 125 mm	1 ks	295,00		15 ks
MONTÁŽNÍ PODLOŽKA PRO FALCOVANOU ŠABLONU 44 × 44 A FALCOVANÝ ŠINDEL DS.19 POVRCH STUCCO 	<ul style="list-style-type: none"> Pro držáky stoupací plošiny, bezpečnostní háky, držáky sněhové zábrany, profilované sněhové zábrany, držáky kulatiny pro zadržování sněhu, držáky solárního panelu, držáky solárního panelu Sunny a držáky solárního panelu Vario/Fix. OBLASTI POUŽITÍ: pro montáž střešních doplňků u šablon 44 × 44 a falcovaných šindelů DS.19 může být použít montážní podložky v některých případech nutné. 	délka: 660 mm šířka: 125 mm	1 ks	305,50		10 ks
LEMOVÁNÍ KOMÍNU VARIO POVRCH STUCCO 	<ul style="list-style-type: none"> Zakázková výroba dle rozměru (šíře: 120–1.020 mm). Variabilní délka: 150–980 mm (v závislosti na sklonu střechy). Pro sklon střechy od 12° do 55°. 	šířka: 120–600 mm	1 ks	**		1 ks
		šířka: 601–1 020 mm	1 ks	**		1 ks
VÝLEZOVÉ OKNO K MALOFORMÁTU POVRCH STUCCO 	<ul style="list-style-type: none"> Vhodné pro všechny maloformátové krytiny PREFA. Je třeba dodržet minimální sklon střechy produktů. Lemování na dřevěném rámu není předmontované (z důvodu umožnění napojení podstřeší nebo dělicí vrstvy). Zavírací mechanismus a 6 mm tvrzený průhledný plast. Včetně těsnění rámu. Možnost objednání s bočním otevíráním. Lze přestavit na boční otevírání. Vhodné pouze pro půdní prostory. 	výlezové okno jmenovitý rozměr: 600 × 600 mm vnitřní rozměr dřevěného rámu: délka: 599 mm šířka: 596 mm vnější rozměr: délka: 645 mm šířka: 634 mm	1 ks	6.617,80		1 ks

NOVINKA!

	01 P.10 tmavě hnědá	02 P.10 antracitová	03 P.10 černá	04 P.10 cihlově červená	05 P.10 tmavě červená	06 P.10 mechově zelená	07 P.10 světle šedá	11 P.10 oříšková	19 P.10 tmavě šedá	28 P.10 prefa bronzová	43 P.10 břidlicová	OSTATNÍ
	110243	110240	110248	110245	110241	110247	110242	110246	110249	15031028	110244	
	110373	110370	110378	110375	110371	110377	110372	110376	110379	15541028	110374	
	112364	112361	112369	112366	112362	112367	112363	112368	112370	15551028	112365	
	545106	545106	545106	545106	545106	545106	545106	545106	545106	545106	545106	
	545106	545106	545106	545106	545106	545106	545106	545106	545106	545106	545106	
	110033	110030	110038	110035	110031	110037	110032	110036	110039	16761028	110034	

Coil-Coating
 práškové lakování

ostatní materiály
 povrch hladký na zakázku

zakázková výroba
 jen ucelená balení

Podrobné vysvětlení symbolů najdete v obecných informacích ceníku (viz strana 8).

Odvětrávací prvky a prostupy - Lemování

NÁZEV VÝROBKU

INFORMACE

TYP

ROZMĚRY

MJ

CENA

SLS

B

LEMOVÁNÍ PRO VELUX K MALOFORMÁTU POVRCH STUCCO

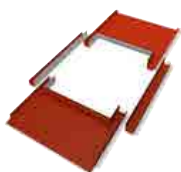

- Rozměry představují vnější rozměry rámu okna uvedené společností Velux.
- Lemování jsou vhodná pro současnou generaci oken. Berte to prosím v úvahu zejména při rekonstrukci za použití starších oken.
- **POZOR!**
 - Oplechování ZWC pro standardní montáž bez lemování rámu okna Velux je v případě potřeby nutné objednat zvlášť u společnosti Velux.
 - Požadovaný rozměr uveďte v objednávce spolu s číslem položky.

CK02	55 × 78 cm					
CK04	55 × 98 cm	1 ks	6.088,30			1 ks
CK06	55 × 118 cm					
FK04	66 × 98 cm					
FK06	66 × 118 cm	1 ks	6.189,30			1 ks
FK08	66 × 140 cm					
MK04	78 × 98 cm					
MK06	78 × 118 cm	1 ks	6.534,30			1 ks
MK08	78 × 140 cm					
MK10	78 × 160 cm	1 ks	6.550,80			1 ks
MK12	78 × 180 cm					
PK04	94 × 98 cm					
PK06	94 × 118 cm	1 ks	7.515,90			1 ks
PK08	94 × 140 cm					
PK10	94 × 160 cm	1 ks	7.669,40			1 ks
SK06	114 × 118 cm	1 ks	7.669,40			1 ks
SK08	114 × 140 cm					
SK10	114 × 160 cm	1 ks	7.669,40			1 ks
UK04	134 × 98 cm	1 ks	7.842,40			1 ks
UK08	134 × 140 cm					
UK10	134 × 160 cm	1 ks	7.842,40			1 ks

LEMOVÁNÍ PRO ROTO K MALOFORMÁTU POVRCH STUCCO

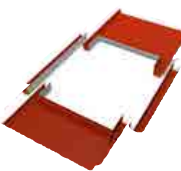

- Rozměry představují vnější rozměry rámu okna uvedené společností Roto.
- Lemování jsou vhodná pro současnou generaci oken. Berte to prosím v úvahu zejména při rekonstrukci za použití starších oken.
- Vnější rozměr okenního rámu tvoří rozměry rámu okna s připočtením 60 mm (platí pro délku a šířku).
- Provedení včetně nebo bez tepelné izolace. **V objednávce toto bezpodmínečně uveďte!**
- **POZOR!** Požadovaný rozměr uveďte v objednávce spolu s číslem položky.

5/7	540 × 780 mm					
5/9	540 × 980 mm	1 ks	6.088,30			1 ks
5/11	540 × 1 180 mm					
6/9	650 × 980 mm					
6/11	650 × 1 180 mm	1 ks	6.173,80			1 ks
6/14	650 × 1 400 mm					
7/7	740 × 780 mm					
7/9	740 × 980 mm	1 ks	6.173,80			1 ks
7/11	740 × 1 180 mm					
7/14	740 × 1 400 mm					
7/16	740 × 1 600 mm	1 ks	6.534,30			1 ks
9/7	940 × 780 mm					
9/9	940 × 980 mm	1 ks	7.515,90			1 ks
9/11	940 × 1 180 mm					
9/14	940 × 1 400 mm	1 ks	7.669,40			1 ks
9/16	940 × 1 600 mm					
11/7	1 140 × 780 mm					
11/9	1 140 × 980 mm					
11/11	1 140 × 1 180 mm	1 ks	7.669,40			1 ks
11/14	1 140 × 1 400 mm					
11/16	1 140 × 1 600 mm					
13/7	1 340 × 780 mm					
13/9	1 340 × 980 mm	1 ks	7.842,40			1 ks
13/14	1 340 × 1 400 mm					

NOVINKA!

	01 P.10 tmavě hnědá	02 P.10 antracitová	03 P.10 černá	04 P.10 cihlově červená	05 P.10 tmavě červená	06 P.10 mechově zelená	07 P.10 světle šedá	11 P.10 oříšková	19 P.10 tmavě šedá	28 P.10 prefa bronzová	43 P.10 břidlicová	OSTATNÍ
111103	111100	111108	111105	111101	111107	111102	111106	111109	16201028 ♦	111104 ♦		
111123	111120	111128	111125	111121	111127	111122	111126	111129	16221028 ♦	111124 ♦		
111163	111160	111168	111165	111161	111167	111162	111166	111169	16241028 ♦	111164 ♦		
111283	111280	111288	111285	111281	111287	111282	111286	111289	16261028 ♦	111284 ♦		
111183	111180	111188	111185	111181	111187	111182	111186	111189	16281028 ♦	111184 ♦		
111203	111200	111208	111205	111201	111207	111202	111206	111209	16301028 ♦	111204 ♦		
111223	111220	111228	111225	111221	111227	111222	111226	111229	16321028 ♦	111224 ♦		
111603	111600	111608	111605	111601	111607	111602	111606	111609	16341028 ♦	111604 ♦		
111243	111240	111248	111245	111241	111247	111242	111246	111249	16361028 ♦	111244 ♦		
111623	111620	111628	111625	111621	111627	111622	111626	111629	16381028 ♦	111624 ♦		
111303	111300	111308	111305	111301	111307	111302	111306	111309	16011028 ♦	111304 ♦		
111323	111320	111328	111325	111321	111327	111322	111326	111329	16031028 ♦	111324 ♦		
111343	111340	111348	111345	111341	111347	111342	111346	111349	16051028 ♦	111344 ♦		
111363	111360	111368	111365	111361	111367	111362	111366	111369	16071028 ♦	111364 ♦		
111383	111380	111388	111385	111381	111387	111382	111386	111389	16091028 ♦	111384 ♦		
111403	111400	111408	111405	111401	111407	111402	111406	111409	16111028 ♦	111404 ♦		
111423	111420	111428	111425	111421	111427	111422	111426	111429	16131028 ♦	111424 ♦		
111443	111440	111448	111445	111441	111447	111442	111446	111449	16151028 ♦	111444 ♦		

■ Coil-Coating
▲ práškové lakování

● ostatní materiály
● povrch hladký na zakázku

♦ zakázková výroba
◇ jen ucelená balení

Podrobné vysvětlení symbolů najdete v obecných informacích ceníku (viz strana 8).

Odvětrávací prvky a prostupy - Lemování

NÁZEV VÝROBKU

INFORMACE

TYP

ROZMĚRY

MJ

CENA

SLS

B

LEMOVÁNÍ PRO ROTO-Q-SERIE K MALOFORMÁTU POVRCH STUCCO

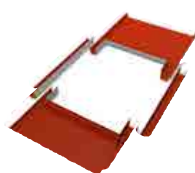

- Rozměry představují vnější rozměry rámu okna uvedené společností Roto.
- Vnější rozměr okenního rámu tvoří rozměry rámu okna s připočtením 60 mm (platí pro délku a šířku).
- Provedení včetně nebo bez tepelné izolace. **V objednávce toto bezpodmínečně uveďte!**
- **POZOR!**
 - Krycí plechy rámu EDX je nutné při použití PREFA lemování pro RotoQ-Serie objednat zvlášť u společnosti Roto.
 - Požadovaný rozměr a barvu uveďte v objednávce spolu s číslem položky.

Q 55/78	550 × 774 mm					
Q 55/98	550 × 974 mm	1 ks	8.462,80			1 ks
Q 55/118	550 × 1 174 mm					
Q 66/98	660 × 974 mm					
Q 66/118	660 × 1 174 mm	1 ks	8.462,80			1 ks
Q 66/140	660 × 1 394 mm					
Q 78/78	780 × 774 mm					
Q 78/98	780 × 974 mm					
Q 78/118	780 × 1 174 mm	1 ks	8.462,80			1 ks
Q 78/140	780 × 1 394 mm					
Q 78/160	780 × 1 596 mm					
Q 94/78	942 × 774 mm					
Q 94/98	942 × 974 mm					
Q 94/118	942 × 1 174 mm	1 ks	8.462,80			1 ks
Q 94/140	942 × 1 394 mm					
Q 94/160	942 × 1 596 mm					
Q 94/180	942 × 1 796 mm					
Q 114/78	1 140 × 774 mm					
Q 114/98	1 140 × 974 mm					
Q 114/118	1 140 × 1 174 mm	1 ks	8.462,80			1 ks
Q 114/140	1 140 × 1 394 mm					
Q 114/160	1 140 × 1 596 mm					
Q 114/180	1 140 × 1 796 mm					
Q 134/78	1 340 × 774 mm					
Q 134/98	1 340 × 974 mm					
Q 134/118	1 340 × 1 174 mm	1 ks	8.462,80			1 ks
Q 134/140	1 340 × 1 394 mm					
Q 134/160	1 340 × 1 596 mm					

POKyny PRO OBJEDNÁNÍ

Výběr správného lemování rámu okna dle produktového kódu modelu Roto

WDF	R88	KW	WD	AL	5/7
①	②	③	④	⑤	⑥

č.	VÝZNAM	MODEL OKNA:	střešní okno Roto Designo
①	Název střešního okna	WDF	střešní okno
④	Tepelná izolace	WD	předmontovaný zateplovací blok
⑥	Rozměry	5/7	vnější rozměr rámu okna 540/780 mm

Vhodné PREFA lemování pro střešní okno Designo 5/7 pro okno s tepelnou izolací

Upozornění: Údaje k číslům 2, 3 a 5 nejsou pro objednávku PREFA lemování relevantní.

NOVINKA!

01 P.10 tmavě hnědá	02 P.10 antracitová	03 P.10 černá	04 P.10 cihlově červená	05 P.10 tmavě červená	06 P.10 mechově zelená	07 P.10 světle šedá	11 P.10 oříšková	19 P.10 tmavě šedá	28 P.10 prefa bronzová	43 P.10 břidlicová	OSTATNÍ
111700	111700	111700	111700	111700	111700	111700	111700	111700	111700	111700	111700
111700	111700	111700	111700	111700	111700	111700	111700	111700	111700	111700	111700
111700	111700	111700	111700	111700	111700	111700	111700	111700	111700	111700	111700
111700	111700	111700	111700	111700	111700	111700	111700	111700	111700	111700	111700
111700	111700	111700	111700	111700	111700	111700	111700	111700	111700	111700	111700
111700	111700	111700	111700	111700	111700	111700	111700	111700	111700	111700	111700

STŘECHA

POKYNY PRO OBJEDNÁNÍ

Výběr správného lemování rámu okna dle produktového kódu modelu RotoQ

Q	-4	H	2C	AL	55/78	P5
①	②	③	④	⑤	⑥	⑦

č.	VÝZNAM	MODEL OKNA:	střešní okno RotoQ
①	Název střešního okna	Q	kyvné okno RotoQ
⑥	Rozměry	55/78	vnější rozměr rámu okna 550/774 mm
⑦	Tepelná izolace	P5	s předmontovaným zateplovacím blokem

Vhodné PREFA lemování pro střešní okno RotoQ Q 55/78 pro okno s tepelnou izolací

Upozornění: Údaje k číslům 2, 3, 4 a 5 nejsou pro objednávku PREFA lemování relevantní.









■ Coil-Coating
▲ práškové lakování

● ostatní materiály
● povrch hladký na zakázku

◇ zakázková výroba
◇ jen ucelená balení

Podrobné vysvětlení symbolů najdete v obecných informacích ceníku (viz strana 8).

Speciální příslušenství

NÁZEV VÝROBKU	INFORMACE	ROZMĚRY	MJ	CENA	SLS	B
KRYT KOMÍNU – NAPOLEON POVRCH HLADKÝ, OBOUSTRANNĚ BARVENÝ 	<ul style="list-style-type: none"> · Vč. vzpěr krytu komínu a šroubů. · Materiál: kryt komínu a vzpěry z hliníku. · Tloušťka materiálu komínu: 2 mm · Vč. 4 ks komínových vzpěr (6 ks u 1 500 x 800 mm). · Ke každé vzpěře krytu komínu jsou přibaleny následující kotvicí prvky: <ul style="list-style-type: none"> – 1 nerezový vrut do dřeva M8 x 50 mm vč. plastové hmoždinky; – 2 nerezové šrouby M8 x 30 mm a příslušné nerezové matice. · Jiné rozměry lze popsat. · Provedení přírodní hliník: viz sloupec OSTATNÍ. 	700 x 700 mm	1 ks	4.097,30 3.949,00		1 ks
		800 x 800 mm	1 ks	4.386,80 4.238,50		1 ks
		1 000 x 700 mm	1 ks	4.449,60 4.302,30		1 ks
		1 100 x 800 mm	1 ks	5.326,10 5.175,80		1 ks
		1 500 x 800 mm	1 ks	7.282,10 7.134,80		1 ks
VZPĚRA KRYTU KOMÍNU (OHÝBANÁ) 	<ul style="list-style-type: none"> · Materiál: vzpěra z hliníku. · Ke každé vzpěře krytu komínu jsou přibaleny následující kotvicí prvky: <ul style="list-style-type: none"> – 1 nerezový vrut do dřeva M8 x 50 mm vč. plastové hmoždinky; – 2 nerezové šrouby M8 x 30 mm a příslušné nerezové matice. · Provedení přírodní hliník: viz sloupec OSTATNÍ. 	—	1 ks	464,90 450,10		10 ks
PLOCHÝ PROFIL PRO VZPĚRU KRYTU KOMÍNU 	<ul style="list-style-type: none"> · Provedení přírodní hliník: viz sloupec OSTATNÍ. 	3 000 x 35 x 7 mm	1 m	317,50 301,80		—
VĚŽOVKA POVRCH STUCCO 	<ul style="list-style-type: none"> · Vhodné pro obklady stěn, zejména malých ploch. · Pro plochy se sklonem > 75°. · POZOR! Není to plnohodnotný střešní systém! (Bez dalšího příslušenství.) · Po konzultaci s PREFA techniky je vhodný také pro použití na věže a přístřešky. · Bez upevňovacího materiálu. · 1 m² = 43 ks = cca 3,0 kg. 	305 x 175 mm	1 m ²	2.426,70		4 m ²
VĚŽOVKA POVRCH HLADKÝ 	<ul style="list-style-type: none"> · Vhodné pro obklady stěn, zejména malých ploch. · Pro plochy se sklonem > 75°. · POZOR! Není to plnohodnotný střešní systém! (Bez dalšího příslušenství.) · Po konzultaci s PREFA techniky je vhodný také pro použití na věže a přístřešky. · Bez upevňovacího materiálu. · 1 m² = 43 ks = cca 3,0 kg. 	305 x 175 mm	1 m ²	2.426,70		4 m ²
KRYTKA KOTVICÍCH PRVKŮ (PUKLÍK) POVRCH STUCCO 	<ul style="list-style-type: none"> · K zakrytí kotvicích prvků. 	ø 31 mm	1 ks	56,80		1 ks
SPECIÁLNÍ LEPICÍ SADA 	Obsah: · 1 kartuše speciálního lepidla PREFA (290 ml) · 1 lahvička čisticího prostředku (60 ml) · 1 ks brusného papíru · 1 hadřík · 2 výtlačné trysky Obecné údaje: · 290 ml vystačí na cca 4 m. · Barva: šedá. Údaje o spotřebě: · Viz část TECHNICKÉ INFORMACE .	—	1 sada	1.325,60		1 sada
SPECIÁLNÍ LEPIDLO 	Obsah: · 1 kartuše speciálního lepidla PREFA (290 ml) · Bez příslušenství. Obecné údaje: · 290 ml stačí pro asi 4 m. · Barva: šedá Údaje o spotřebě: · Viz část TECHNICKÉ INFORMACE .	—	1 ks	1.015,70		24 ks

NOVINKA!

	01 P.10 tmavě hnědá	02 P.10 antracitová	03 P.10 černá	04 P.10 cihlově červená	05 P.10 tmavě červená	06 P.10 mechově zelená	07 P.10 světle šedá	11 P.10 oříšková	19 P.10 tmavě šedá	28 P.10 prefa bronzová	43 P.10 břidlicová	OSTATNÍ
	110423	110420	110428	110425	110421	110427	110422	110426	110429	15261028	110424	545001
	110433	110430	110438	110435	110431	110437	110432	110436	110439	15271028	110434	545012
	110443	110440	110448	110445	110441	110447	110442	110446	110449	15281028	110444	545003
	110453	110450	110458	110455	110451	110457	110452	110456	110459	15291028	110454	545016
	110463	110460	110468	110465	110461	110467	110462	110466	110469	15301028	110464	545005
	110413	110410	110418	110415	110411	110417	110412	110416	110419	15331028	110414	537029
	110403	110400	110408	110405	110401	110407	110402	110406	110409	15321028	110404	017012
	110883	110880	110888	110885	110881	110887	110882	110886	110889	15591028	110884	
	110873	110870	110878	110875	110871	110877	110872	110876	110879	15581028	110874	
	112404	112401	112409	112406	112402	112408	112403	112407	112410	58581028	112405	
												420500
												420501





Coil-Coating
 práškové lakování

ostatní materiály
 povrch hladký na zakázku

zakázková výroba
 jen ucelená balení

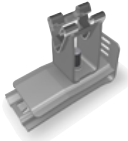
Podrobné vysvětlení symbolů najdete v obecných informacích ceníku (viz strana 8).

Speciální příslušenství

NÁZEV VÝROBKU	INFORMACE	ROZMĚRY
STŘEŠNÍ DRŽÁK VEDENÍ BLESKOSVODU 	<ul style="list-style-type: none"> · Střešní držák vedení (s upínací technikou pro maloformátové krytiny PREFA) pro upevnění bleskosvodu pomocí klipsů (volné vedení drátu). · Materiál: ušlechtilá ocel. · Rozsah spojování: 2–8 mm. · Úchyt kruhového drátu: \varnothing 8 mm. 	—
RILLENEISEN PRO FALCOVANÉ TAŠKY 	<ul style="list-style-type: none"> · Pro zpracování napojení u falcovaných tašek PREFA 600 × 420 mm. · Materiál: ocel. 	—
ABSPANNEISEN PRO FALCOVANÉ TAŠKY 	<ul style="list-style-type: none"> · Pro falcované tašky PREFA 600 × 420 mm. · Materiál: ušlechtilá ocel 1.4301 s dřevěným držadlem. · Pro dodatečné uvolnění u falcované tašky. 	—
OHÝBAČKA 	<ul style="list-style-type: none"> · Excentrická svěrka se samostatným držákem. · Nastavitelný úhel ohybu. · Možnost nastavení podpěrných nohou dle sklonu střechy. · Vysaditelná ohýbací lišta. 	šířka ohýbací lišty: 160 mm délka ohýbací lišty: 960 mm
SRÁŽEČKA VLN 	<ul style="list-style-type: none"> · Pro úpravu falcovaných tašek PREFA u hřebene, nároží nebo napojení na zeď. · Připevni se na ohýbačku PREFA. 	—
OHÝBAČKA A SRÁŽEČKA VLN 	<ul style="list-style-type: none"> · Ohýbačka a srážečka vln v kombinované nabídce. 	—

MJ	CENA	SLS	B	ART. Č.
1 ks	193,30		50 ks	340404
1 ks	1.673,70		—	411687
1 ks	1.833,60		—	412229
1 ks	53.166,30		—	420051
1 ks	51.099,30		—	420053
1 ks	101.412,20		—	420054

ŠIKOVNÝ
ŘEMESLNÍK
POTŘEBUJE
KVALITNÍ
NÁŘADÍ

■ Coil-Coating
▲ práškové lakování



● ostatní materiály
● povrch hladký na zakázku

◇ zakázková výroba
◇ jen ucelená balení



Podrobné vysvětlení symbolů najdete v obecných informacích ceníku (viz strana 8).

NÁZEV VÝROBKU	INFORMACE	ROZMĚRY	BARVA																																								
<p>PREFALZ BARVENÝ SVITKOVÝ PLECH 500 mm 650 mm</p>  <p>PREFALZ</p>	<ul style="list-style-type: none"> · Svitky z barevného hliníku ve falcovací kvalitě. · Přední strana: vypalovaný lak nanášený metodou Coil-Coating. · Zadní strana: ochranný lak. · Pro další klempířské prvky u střešních a fasádních systémů PREFA (s výjimkou hliníkových kompozitních desek PREFABOND) používejte výhradně PREFALZ. · Cena na vyžádání. <p>UPOZORNĚNÍ: Příplatek u barev P.10 břidlicová, patina šedá, a P.10 patina zelená. · PREFALZ v barvě 13 přírodní hliník je nutné uchovávat v suchu. Vlhkost, která mezi obě vrstvy pronikne, způsobuje viditelné skvrny.</p>	0,70 × 500 mm	<table border="1"> <tr><td>01</td><td>P.10 tmavě hnědá</td></tr> <tr><td>02</td><td>P.10 antracitová</td></tr> <tr><td>03</td><td>P.10 černá</td></tr> <tr><td>04</td><td>P.10 cihlově červená</td></tr> <tr><td>05</td><td>P.10 tmavě červená</td></tr> <tr><td>06</td><td>P.10 mechově zelená</td></tr> <tr><td>07</td><td>P.10 světle šedá</td></tr> <tr><td>08</td><td>P.10 zinkově šedá</td></tr> <tr><td>10</td><td>P.10 prefa bílá</td></tr> <tr><td>11</td><td>P.10 oříšková</td></tr> <tr><td>12</td><td>stříbrná metalíza</td></tr> <tr><td>13</td><td>přírodní hliník</td></tr> <tr><td>17</td><td>P.10 čistě bílá</td></tr> <tr><td>19</td><td>P.10 tmavě šedá</td></tr> <tr><td>23</td><td>černošedá</td></tr> <tr><td>28</td><td>P.10 prefa bronzová</td></tr> <tr><td>43</td><td>P.10 břidlicová</td></tr> <tr><td>45</td><td>bronzová</td></tr> <tr><td>46</td><td>P.10 patina zelená</td></tr> <tr><td>47</td><td>patina šedá</td></tr> </table>	01	P.10 tmavě hnědá	02	P.10 antracitová	03	P.10 černá	04	P.10 cihlově červená	05	P.10 tmavě červená	06	P.10 mechově zelená	07	P.10 světle šedá	08	P.10 zinkově šedá	10	P.10 prefa bílá	11	P.10 oříšková	12	stříbrná metalíza	13	přírodní hliník	17	P.10 čistě bílá	19	P.10 tmavě šedá	23	černošedá	28	P.10 prefa bronzová	43	P.10 břidlicová	45	bronzová	46	P.10 patina zelená	47	patina šedá
		01	P.10 tmavě hnědá																																								
02	P.10 antracitová																																										
03	P.10 černá																																										
04	P.10 cihlově červená																																										
05	P.10 tmavě červená																																										
06	P.10 mechově zelená																																										
07	P.10 světle šedá																																										
08	P.10 zinkově šedá																																										
10	P.10 prefa bílá																																										
11	P.10 oříšková																																										
12	stříbrná metalíza																																										
13	přírodní hliník																																										
17	P.10 čistě bílá																																										
19	P.10 tmavě šedá																																										
23	černošedá																																										
28	P.10 prefa bronzová																																										
43	P.10 břidlicová																																										
45	bronzová																																										
46	P.10 patina zelená																																										
47	patina šedá																																										
0,70 × 650 mm	<table border="1"> <tr><td>01</td><td>P.10 tmavě hnědá</td></tr> <tr><td>02</td><td>P.10 antracitová</td></tr> <tr><td>03</td><td>P.10 černá</td></tr> <tr><td>04</td><td>P.10 cihlově červená</td></tr> <tr><td>05</td><td>P.10 tmavě červená</td></tr> <tr><td>06</td><td>P.10 mechově zelená</td></tr> <tr><td>07</td><td>P.10 světle šedá</td></tr> <tr><td>08</td><td>P.10 zinkově šedá</td></tr> <tr><td>10</td><td>P.10 prefa bílá</td></tr> <tr><td>11</td><td>P.10 oříšková</td></tr> <tr><td>12</td><td>stříbrná metalíza</td></tr> <tr><td>13</td><td>přírodní hliník</td></tr> <tr><td>17</td><td>P.10 čistě bílá</td></tr> <tr><td>19</td><td>P.10 tmavě šedá</td></tr> <tr><td>23</td><td>černošedá</td></tr> <tr><td>28</td><td>P.10 prefa bronzová</td></tr> <tr><td>43</td><td>P.10 břidlicová</td></tr> <tr><td>45</td><td>bronzová</td></tr> <tr><td>47</td><td>patina šedá</td></tr> </table>	01	P.10 tmavě hnědá	02	P.10 antracitová	03	P.10 černá	04	P.10 cihlově červená	05	P.10 tmavě červená	06	P.10 mechově zelená	07	P.10 světle šedá	08	P.10 zinkově šedá	10	P.10 prefa bílá	11	P.10 oříšková	12	stříbrná metalíza	13	přírodní hliník	17	P.10 čistě bílá	19	P.10 tmavě šedá	23	černošedá	28	P.10 prefa bronzová	43	P.10 břidlicová	45	bronzová	47	patina šedá				
01	P.10 tmavě hnědá																																										
02	P.10 antracitová																																										
03	P.10 černá																																										
04	P.10 cihlově červená																																										
05	P.10 tmavě červená																																										
06	P.10 mechově zelená																																										
07	P.10 světle šedá																																										
08	P.10 zinkově šedá																																										
10	P.10 prefa bílá																																										
11	P.10 oříšková																																										
12	stříbrná metalíza																																										
13	přírodní hliník																																										
17	P.10 čistě bílá																																										
19	P.10 tmavě šedá																																										
23	černošedá																																										
28	P.10 prefa bronzová																																										
43	P.10 břidlicová																																										
45	bronzová																																										
47	patina šedá																																										

	cca 60 kg (vnitřní průměr svitku: cca 320 mm)			cca 500 kg (vnitřní průměr svitku: cca 500 mm)		
	povrch hladký	povrch stucco	povrch hladký s fólií	povrch hladký	povrch stucco	povrch hladký s fólií
01	040303	040323		040313	040333	
02	040300	040320		040310	040330	
03	040308	040328		040318	040338	
04	040305 ◊	040325 ◊		040315 ◊	040335 ◊	
05	040301	040321		040311	040331	
06	040307 ◊	040327 ◊		040317 ◊	040337 ◊	
07	040302	040322		040312	040332	
08	040441 ◊	040461 ◊		040451 ◊	040471 ◊	
10	040442	040462		040452	040472	
11	040306	040326		040316	040336	
12	030722	030152	030772	030747	030182	030792
13	030724 ◊	030154 ◊		030749 ◊	030184 ◊	
17	040445	040465		040455	040475	
19	040444	040464		040454	040474	
23	030804		030826	030814		030827
28	040446 ◊	040466 ◊		040456 ◊	040476 ◊	
43	040304	040324		040314	040334	
45	040440	040460	040600	040450	040470	040610
46	040443			040453		
47	030803		030823	030813		030825
01	040203	040223		040213	040233	
02	040200	040220		040210	040230	
03	040208	040228		040218	040238	
04	040205 ◊	040225 ◊		040215 ◊	040235 ◊	
05	040201	040221		040211	040231	
06	040207 ◊	040227 ◊		040217 ◊	040237 ◊	
07	040202	040222		040212	040232	
08	040481 ◊	040501 ◊		040491 ◊	040511 ◊	
10	040482	040502		040492	040512	
11	040206	040226		040216	040236	
12	030340	030513	030613	030339	030543	030643
13	035101 ◊	030514 ◊	030614 ◊	035102 ◊	030544 ◊	
17	040485	040505		040495	040515	
19	040484	040504		040494	040514	
23	030807		030870	030817		030875
28	040486 ◊	040506 ◊		040496 ◊	040516 ◊	
43	040204	040224		040214	040234	
45	040480	040500	040640	040490	040510	040650
47	030806		030871	030816		030876

NÁZEV VÝROBKU	INFORMACE	ROZMĚRY	BARVA
<p>PREFALZ BARVENÝ SVITKOVÝ PLECH 1 000 mm</p>  <p>PREFALZ</p>	<ul style="list-style-type: none"> · Svitky z barevného hliníku ve falcovací kvalitě. · Přední strana: vypalovaný lak nanášený metodou Coil-Coating. · Zadní strana: ochranný lak. · Pro další klempířské prvky u střešních a fasádních systémů PREFA (s výjimkou hliníkových kompozitních desek PREFABOND) použijte výhradně PREFALZ. · Cena na vyžádání. <p>POZOR! PREFALZ 1000 se používá výhradně pro dokončovací práce a z důvodu šířky přířezu není přípustný pro krytí nebo obkládání celých ploch střech a fasád. Pokud se montáž provádí při nízkých teplotách, doporučujeme použít PREFALZ rš 500 mm.</p> <p>UPOZORNĚNÍ: Příplatek u barev P.10 břidlicová, patina šedá, a P.10 patina zelená.</p> <ul style="list-style-type: none"> · PREFALZ v barvě 13 přírodní hliník je nutné uchovávat v suchu. Vlhkost, která mezi obě vrstvy pronikne, způsobuje viditelné skvrny. 	0,70 × 1 000 mm	01 P.10 tmavě hnědá
			02 P.10 antracitová
			03 P.10 černá
			04 P.10 cihlově červená
			05 P.10 tmavě červená
			06 P.10 mechově zelená
			07 P.10 světle šedá
			08 P.10 zinkově šedá
			10 P.10 prefa bílá
			11 P.10 oříšková
			12 stříbrná metalíza
			13 přírodní hliník
			17 P.10 čistě bílá
			19 P.10 tmavě šedá
			23 černošedá
			28  P.10 prefa bronzová
			43 P.10 břidlicová
45 bronzová			
46 P.10 patina zelená			
47 patina šedá			

	cca 60 kg (vnitřní průměr svitku: cca 320 mm)			cca 500 kg (vnitřní průměr svitku: cca 500 mm)		
	povrch hladký	povrch stucco	povrch hladký s fólií	povrch hladký	povrch stucco	povrch hladký s fólií
01	040103	040123		040113	040133	
02	040100	040120		040110	040130	
03	040108	040128		040118	040138	
04	040105 ◊	040125 ◊		040115 ◊	040135 ◊	
05	040101	040121		040111	040131	
06	040107 ◊	040127 ◊		040117 ◊	040137 ◊	
07	040102	040122		040112	040132	
08	040401 ◊	040421 ◊		040411 ◊	040431 ◊	
10	040402	040422		040412	040432	
11	040106	040126		040116	040136	
12	030369	030123	030671	030386	030565	
13	030110 ◊	030124 ◊		030388 ◊		
17	040405	040425		040415	040435	
19	040404	040424		040414	040434	
23	030370		030834	030392		030840
28	040406 ◊	040426 ◊		040416 ◊	040436 ◊	
43	040104	040124		040114	040134	
45	040400	040420	040620	040410	040430	040630
46	040403			040413		
47	030361		030833	030390		030842

NÁZEV VÝROBKU	ROZMĚRY	BAREVNÁ SKUPINA	BARVA	cca 60 kg (vnitřní průměr svitku: cca 320 mm)
FALZONAL BARVENÝ SVITKOVÝ PLECH 600 mm 	 0,70 × 600 mm	0	čirý lak zvětralý	038200S
		1	čistá bílá	038202S
			cinově šedá	038211S
			zinkově šedá	038207S
			matná světle zinková	038223S
			matná světle šedá	038218S
			antracitová šedá	038205S
			matná tmavě šedá	038216S
			eloxovaná hnědá	038206S
			staročervená	038225S
			měděná hnědá	038203S
			kávově hnědá	038226S
			rezedová zelená	038204S
			světlá slonovinová	038227S
			2	holubí modrá
		opálová zelená	038208S	
		šedozeleň	038228S	
		krystalická šedá	038222S	
		3	perlově bílá	038212S
			běžová savana	038229S
			pastelová tyrkysová	038233S
			signální žlutá	038230S
			karmínová	038210S
			tyrkysová modrá	038234S
			mátová zelená	038231S
			olivová zelená	038214S
			azurová	038213S
			světle šedá	038220S
	enciánová modrá		038232S	
	uhlově černá		038235S	
	4		brilantní metalíza	038209S
			šedé aluminium	038217S
světle bronzová		038241S		
5	nová měď	038221S		
	mayské zlato	038238S		
0,80 × 600 mm	4	brilantní metalíza	038239S	

INFORMACE O PRODUKTU - FALZONAL

VŠEOBECNÉ INFORMACE

- Svitky z barevného hliníku ve falcovací kvalitě.
- Přední strana: vypalovaný lak nanášený metodou Coil-Coating HDCC (High Durable Coil Coat), včetně ochranné fólie.
- Zadní strana: ochranný lak.
- Cena na vyžádání.
- Dodací lhůta na vyžádání.

POZOR!

- **MINIMÁLNÍ MNOŽSTVÍ K ODBĚRU:** 120 kg.
- Počet svitků musí být vždy dělitelný dvěma.

	cca 120 kg (vnitřní průměr svitku: cca 320 mm)	cca 250 kg (vnitřní průměr svitku: cca 500 mm)	cca 500 kg (vnitřní průměr svitku: cca 500 mm)	cca 1 000 kg (vnitřní průměr svitku: cca 500 mm)
	038200	038105	038000	038505
	038202	038100	038011	038500
	038211	038103	038016	038503
	038207	038104	038007	038504
	038223	038137	038043	038522
	038218	038111	038029	038511
	038205	038106	038008	038506
	038216	038107	038009	038507
	038206	038102	038006	038502
	038225	038116	038045	038525
	038203	038109	038004	038509
	038226	038117	038046	038515
	038204	038118	038005	038520
	038227	038119	038047	038524
	038201	038110	038002	038510
	038208	038113	038010	038513
	038228	038120	038048	038537
	038222	038121	038049	038528
	038212	038122	038001	038518
	038229	038123	038080	038531
	038233	038129	038085	038540
	038230	038124	038081	038538
	038210	038141	038014	038517
	038234	038130	038086	038541
	038231	038125	038082	038539
	038214	038126	038018	038530
	038213	038131	038017	038529
	038220	038114	038031	038514
	038232	038128	038084	038526
	038235	038127	038083	038519
	038209	038101	038003	038501
	038217	038108	038028	038508
	038241	038138	038087	038532
	038221	038134	038039	038534
	038238	038139	038091	038516
	038239	038135	038041	038535



NÁZEV VÝROBKU	ROZMĚRY	BAREVNÁ SKUPINA	BARVA	cca 60 kg (vnitřní průměr svitku: cca 320 mm)
FALZONAL BARVENÝ SVITKOVÝ PLECH 1 200 mm 	0,70 × 1 200 mm	0	čirý lak zvětralý	
		1	čistá bílá	
			cinově šedá	
			zinkově šedá	
			matná světle zinková	
			matná světle šedá	
			antracitová šedá	
			matná tmavě šedá	
			eloxovaná hnědá	
			staročervená	
			měděná hnědá	
			kávově hnědá	
			rezedová zelená	
		2	světlá slonovinová	
			holubí modrá	
			opálová zelená	
			šedozelená	
			krystalická šedá	
			perlově bílá	
		3	běžová savana	
			pastelová tyrkysová	
			signální žlutá	
			karmínová	
			tyrkysová modrá	
	mátová zelená			
	olivová zelená			
	azurová			
	světle šedá			
	enciánová modrá			
	uhlově černá			
	4		brilantní metalíza	
		šedé aluminium		
světle bronzová				
5	nová měď			
	mayské zlato			
0,80 × 1 200 mm	4	brilantní metalíza		

INFORMACE O PRODUKTU - FALZONAL

VŠEOBECNÉ INFORMACE

- Svitky z barevného hliníku ve falcovací kvalitě.
- Přední strana: vypalovaný lak nanášený metodou Coil-Coating HDCC (High Durable Coil Coat), včetně ochranné fólie.
- Zadní strana: ochranný lak.
- Cena na vyžádání.
- Dodací lhůta na vyžádání.







POZOR!

- **MINIMÁLNÍ MNOŽSTVÍ K ODBĚRU:** 120 kg.
- FALZONAL 1200 se používá výhradně pro dokončovací práce a z důvodu šířky přířezu není přípustný pro krytí nebo obkládání celých ploch střech a fasád.

	cca 120 kg (vnitřní průměr svitku: cca 320 mm)	cca 250 kg (vnitřní průměr svitku: cca 500 mm)	cca 500 kg (vnitřní průměr svitku: cca 500 mm)	cca 1 000 kg (vnitřní průměr svitku: cca 500 mm)
	038294	038155	038032	038555
	038252	038150	038013	038550
	038259	038153	038025	038553
	038253	038154	038015	038554
	038272	038166	038050	038572
	038273	038161	038035	038561
	038256	038156	038022	038556
	038274	038157	038033	038557
	038257	038152	038023	038552
	038276	038168	038052	038575
	038254	038159	038020	038559
	038277	038169	038053	038565
	038255	038170	038021	038570
	038278	038171	038054	038574
	038250	038160	038019	038560
	038251	038163	038012	038563
	038279	038172	038055	038586
	038280	038173	038056	038578
	038281	038174	038057	038568
	038282	038175	038058	038581
	038288	038180	038063	038589
	038283	038176	038059	038587
	038271	038183	038040	038567
	038289	038181	038064	038590
	038284	038177	038060	038588
	038261	038178	038027	038580
	038260	038182	038026	038579
	038286	038164	038037	038564
	038287	038179	038062	038576
	038285	038165	038061	038569
	038258	038151	038024	038551
	038290	038158	038034	038558
	038295	038190	038069	038582
	038268	038184	038038	038584
	038293	038189	038068	038566
	038269	038185	038042	038585



Kotvení pomocí vroubkovaných hřebíků

NÁZEV VÝROBKU	INFORMACE	ROZMĚRY	MJ	CENA	SLS	B
PEVNÁ PŘÍPONKA NEREZ PRO HŘEBÍK 	<ul style="list-style-type: none"> · Materiál: ušlechtilá ocel. · Pro výšku falcu 25 mm. 	—	1 ks	3,90		500 ks
POSUVNÁ PŘÍPONKA NEREZ PRO HŘEBÍK 	<ul style="list-style-type: none"> · Pro délky hliníkových pásů do 12 m. · Materiál: ušlechtilá ocel. · Pro výšku falcu 25 mm. 	—	1 ks	7,50		500 ks
POSUVNÁ PŘÍPONKA PRODLOUŽENÁ NEREZ PRO HŘEBÍK 	<ul style="list-style-type: none"> · Pro délky hliníkových pásů 12 m až 15 m. · Materiál: ušlechtilá ocel. · Pro výšku falcu 25 mm. · UPOZORNĚNÍ: U posuvných úhlových dlouhých nerezových příponek PREFA je třeba zmenšit vzdálenost mezi příponkami. Vypočet je možný prostřednictvím produktové techniky PREFA.) 	—	1 ks	15,60		500 ks
KALHOTKOVÁ PŘÍPONKA PEVNÁ NEREZ 	<ul style="list-style-type: none"> · Materiál: ušlechtilá ocel. 	—	1 ks	7,20		250 ks
KALHOTKOVÁ PŘÍPONKA POSUVNÁ NEREZ 	<ul style="list-style-type: none"> · Pro délky hliníkových pásů do 12 m. · Materiál: ušlechtilá ocel. 	—	1 ks	14,60		250 ks
VROUBKOVANÉ HŘEBÍKY NEREZ 	<ul style="list-style-type: none"> · Hřebík 2,8/25: cca 570 ks/kg. · Hřebík 2,8/30: cca 480 ks/kg. · Materiál: ušlechtilá ocel. 	2,8/25	1 kg	593,10		2,5 kg
		2,8/30	1 kg	593,10		2,5 kg
VROUBKOVANÉ HŘEBÍKY NEREZ VÁZANÉ 	<ul style="list-style-type: none"> · Pro Bull Tack Power Nagler. · Materiál: ušlechtilá ocel. 	2,8/26	1 000 ks	1.807,70		cca 3 200 ks

NOVINKA!

	01 P.10 tmavě hnědá	02 P.10 antracitová	03 P.10 černá	04 P.10 cihlově červená	05 P.10 tmavě červená	06 P.10 mechově zelená	07 P.10 světle šedá	11 P.10 oříšková	19 P.10 tmavě šedá	28 P.10 prefa bronzová	43 P.10 břidlicová	OSTATNÍ
												534004
												535004
												535005
												534001
												535001
												340397
												340398
												341398







Kotvení pomocí vrutů

NÁZEV VÝROBKU	INFORMACE	ROZMĚRY	MJ	CENA	SLS	B
PEVNÁ PŘÍPONKA NEREZ PRO VRUT 	<ul style="list-style-type: none"> · Materiál: ušlechtilá ocel. · Pro výšku falcu 25 mm. · Se zapuštěnými otvory pro vruty, bez upevňovacího materiálu. 	—	1 ks	3,90		500 ks
POSUVNÁ PŘÍPONKA NEREZ PRO VRUT 	<ul style="list-style-type: none"> · Pro délky pásů do 12 m u hliníkových krytin. · Materiál: ušlechtilá ocel. · Pro výšku falcu 25 mm. · Se zapuštěnými otvory pro vruty, bez upevňovacího materiálu. 	—	1 ks	7,50		500 ks
POSUVNÁ PŘÍPONKA PRODLOUŽENÁ NEREZ PRO VRUT 	<ul style="list-style-type: none"> · Pro délky pásů 12 m až 15 m u hliníkových krytin. · Materiál: ušlechtilá ocel. · Pro výšku falcu 25 mm. · UPOZORNĚNÍ: U posuvných úhlových dlouhých nerezových příponek PREFA je třeba zmenšit vzdálenost mezi příponkami. (Vypočet je možný prostřednictvím PREFA technického oddělení.) · Se zapuštěnými otvory pro vruty, bez upevňovacího materiálu. 	—	1 ks	15,60		500 ks
VRUT SE ZÁPUSTNOU HLAVOU 	<ul style="list-style-type: none"> · Pro upevnění příponek systémů na stojatou drážku. · Materiál: ušlechtilá ocel TX 20, dodávka bez bitu. 	4,5 × 25 mm 4,5 × 30 mm	1 ks	1,30 1,30		500 ks
ŠROUBOVÁK SE ZÁSOBNÍKEM PRO ŠROUBOVANÉ PŘÍPONKY VČ. AKUMULÁTORŮ A NABÍJEČKY 	<ul style="list-style-type: none"> · Vč. nástavce pro vruty v zásobníku. · Vč. hnací jednotky Makita DFS 250. · Vč. 2 akumulátorů 18 V/5 Ah. · Vč. nabíječky. · Vč. kufru. 	4,5 × 25 mm 4,5 × 30 mm	1 ks	44.691,20 51.075,60		1 ks
ŠROUBOVÁK SE ZÁSOBNÍKEM PRO ŠROUBOVANÉ PŘÍPONKY BEZ AKUMULÁTORŮ A NABÍJEČKY 	<ul style="list-style-type: none"> · Vč. nástavce pro vruty v zásobníku. · Vč. hnací jednotky Makita DFS 250 (pro akumulátory 18 V/5 Ah). · Vč. kufru. 	4,5 × 30 mm	1 ks	38.306,70		1 ks
ŠROUBY V ZÁSOBNÍKU PRO PŘÍPONKY 	<ul style="list-style-type: none"> · Zásobníkový systém, dlouhý pás. · Šrouby se zápustnou hlavou, TX 20. · Pro upevnění příponek systémů na stojatou drážku. · Materiál: ušlechtilá ocel. 	4,5 × 25 mm 4,5 × 30 mm	1.000 ks	2.024,00 2.024,00		1.000 ks
SPECIÁLNÍ BITY 	<ul style="list-style-type: none"> · TX 20. · Vhodné pro šroubovák se zásobníkem pro šroubované příponky. 	∅ 6 mm × 282 mm	1 ks	345,10		3 ks

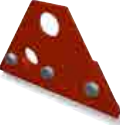
NOVINKA!

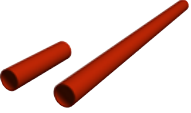

	01 P.10 tmavě hnědá	02 P.10 antracitová	03 P.10 černá	04 P.10 cihlově červená	05 P.10 tmavě červená	06 P.10 mechově zelená	07 P.10 světle šedá	11 P.10 oříšková	19 P.10 tmavě šedá	28 P.10 prefa bronzová	43 P.10 břidlicová	OSTATNÍ
												534005
												535006
												535007
												340391
												340399
												420092
												420090
												420091
												340403
												340400
												340390

Protisněhové prvky - Bezpečnostní prvky

NÁZEV VÝROBKU	INFORMACE	ROZMĚRY	MJ	CENA	SLS	B
SVĚRKA TRUBKY SNĚHOVÉ ZÁBRANY (JEDNODUCHÁ) 	<ul style="list-style-type: none"> · Materiál: EN AW 6060 T66. · Pro trubky \varnothing 28 mm. 	—	1 ks	268,20		20 ks
			1 ks	263,80		20 ks
SVĚRKA TRUBKY SNĚHOVÉ ZÁBRANY (DVOJITÁ) 	<ul style="list-style-type: none"> · Materiál: EN AW 6060 T66. · Pro trubky \varnothing 28 mm. 	—	1 ks	433,60		40 ks
			1 ks	428,00		40 ks
SVĚRKA TRUBKY SNĚHOVÉ ZÁBRANY S PODÉLNÝM OTVOREM 	<ul style="list-style-type: none"> · Materiál: EN AW 6060 T66. · Pro trubky \varnothing 28 mm. · Vhodná pro šikmý falz do 45°. 	—	1 ks	304,20		20 ks
			1 ks	295,00		20 ks
TRUBKA SNĚHOVÉ ZÁBRANY 	<ul style="list-style-type: none"> · Pro svěrky trubky sněhové zábrany. · Včetně spojky (100 mm dlouhé). 	28 × 2 × 3 000 mm	1 m	257,80		—
			1 m	253,30		—
SPOJKA TRUBKY SNĚHOVÉ ZÁBRANY 90° 	<ul style="list-style-type: none"> · Pro trubku \varnothing 28 × 2 mm. 	—	1 ks	429,30		20 ks
			1 ks	403,90		20 ks
ZACHYTÁVAČ LEDU PRO TRUBKU SNĚHOVÉ ZÁBRANY 	<ul style="list-style-type: none"> · Pro trubku \varnothing 28 × 2 mm. · Minimálně 2 zachytávače/pás. · Materiál: ušlechtilá ocel. 	—	1 ks	95,50		100 ks
			1 ks	91,70		100 ks
DRŽÁK STOUPACÍ PLOŠINY PRO DRÁŽKOVANÉ KRYTINY 	<ul style="list-style-type: none"> · Materiál: pozinkovaná ocel. · Sklon střechy: 5°–55°. 	—	1 ks	1.232,90		4 ks
			1 ks	1.232,90		4 ks

MJ měrná jednotka
B balení

** cena na vyžádání

 výrobní novinka 2025
 výrobní novinka 2024

BARVA	ART. Č.	BARVA	ART. Č.	BARVA	ART. Č.
01 P.10 tmavě hnědá	120203	07 P.10 světle šedá	120202	19 P.10 tmavě šedá	121105
02 P.10 antracitová	120200	08 P.10 zinkově šedá	121100	23 černošedá	121104
03 P.10 černá	120208	10 P.10 prefa bílá	121101	28 P.10 prefa bronzová	50511028
04 P.10 cihlově červená	120205	11 P.10 oříšková	120206	43 P.10 břidlicová	120204
05 P.10 tmavě červená	120201	12 stříbrná metaliza	649548	46 patina zelená	
06 P.10 mechově zelená	120207	17 P.10 čistě bílá	121106	47 patina šedá	121102
13 přírodní hliník	649522				
01 P.10 tmavě hnědá	120213	07 P.10 světle šedá	120212	19 P.10 tmavě šedá	121115
02 P.10 antracitová	120210	08 P.10 zinkově šedá	121110	23 černošedá	121114
03 P.10 černá	120218	10 P.10 prefa bílá	121111	28 P.10 prefa bronzová	50501028
04 P.10 cihlově červená	120215	11 P.10 oříšková	120216	43 P.10 břidlicová	120214
05 P.10 tmavě červená	120211	12 stříbrná metaliza	649549	46 patina zelená	
06 P.10 mechově zelená	120217	17 P.10 čistě bílá	121116	47 patina šedá	121112
13 přírodní hliník	649521				
01 P.10 tmavě hnědá	120223	07 P.10 světle šedá	120222	19 P.10 tmavě šedá	121125
02 P.10 antracitová	120220	08 P.10 zinkově šedá	121120	23 černošedá	121124
03 P.10 černá	120228	10 P.10 prefa bílá	121121	28 P.10 prefa bronzová	50521028
04 P.10 cihlově červená	120225	11 P.10 oříšková	120226	43 P.10 břidlicová	120224
05 P.10 tmavě červená	120221	12 stříbrná metaliza	649713	46 patina zelená	
06 P.10 mechově zelená	120227	17 P.10 čistě bílá	121126	47 patina šedá	121122
13 přírodní hliník	649700				
01 P.10 tmavě hnědá	120323	07 P.10 světle šedá	120322	19 P.10 tmavě šedá	121135
02 P.10 antracitová	120320	08 P.10 zinkově šedá	121130	23 černošedá	121134
03 P.10 černá	120328	10 P.10 prefa bílá	121131	28 P.10 prefa bronzová	50411028
04 P.10 cihlově červená	120325	11 P.10 oříšková	120326	43 P.10 břidlicová	120324
05 P.10 tmavě červená	120321	12 stříbrná metaliza	669516	46 patina zelená	
06 P.10 mechově zelená	120327	17 P.10 čistě bílá	121136	47 patina šedá	121132
13 přírodní hliník	669503				
01 P.10 tmavě hnědá	120373	07 P.10 světle šedá	120372	19 P.10 tmavě šedá	121155
02 P.10 antracitová	120370	08 P.10 zinkově šedá	121150	23 černošedá	121154
03 P.10 černá	120378	10 P.10 prefa bílá	121151	28 P.10 prefa bronzová	50611028
04 P.10 cihlově červená	120375	11 P.10 oříšková	120376	43 P.10 břidlicová	120374
05 P.10 tmavě červená	120371	12 stříbrná metaliza	537157	46 patina zelená	
06 P.10 mechově zelená	120377	17 P.10 čistě bílá	121156	47 patina šedá	121152
13 přírodní hliník	537150				
01 P.10 tmavě hnědá	120343	07 P.10 světle šedá	120342	19 P.10 tmavě šedá	121165
02 P.10 antracitová	120340	08 P.10 zinkově šedá	121160	23 černošedá	121164
03 P.10 černá	120348	10 P.10 prefa bílá	121161	28 P.10 prefa bronzová	50631028
04 P.10 cihlově červená	120345	11 P.10 oříšková	120346	43 P.10 břidlicová	120344
05 P.10 tmavě červená	120341	12 stříbrná metaliza	649614	46 patina zelená	
06 P.10 mechově zelená	120347	17 P.10 čistě bílá	121166	47 patina šedá	121162
13 přírodní hliník	649600				
01 P.10 tmavě hnědá	120053	07 P.10 světle šedá	120052	19 P.10 tmavě šedá	121095
02 P.10 antracitová	120050	08 P.10 zinkově šedá	121090	23 černošedá	121094
03 P.10 černá	120058	10 P.10 prefa bílá	121091	28 P.10 prefa bronzová	50301028
04 P.10 cihlově červená	120055	11 P.10 oříšková	120056	43 P.10 břidlicová	120054
05 P.10 tmavě červená	120051	12 stříbrná metaliza	649294	46 patina zelená	
06 P.10 mechově zelená	120057	17 P.10 čistě bílá	121096	47 patina šedá	121092
13 přírodní hliník	649280				



Coil-Coating
 práškové lakování

ostatní materiály
 povrch hladký na zakázku

zakázková výroba
 jen ucelená balení



Podrobné vysvětlení symbolů najdete v obecných informacích ceníku (viz strana 8).

Protisněhové prvky - Bezpečnostní prvky

NÁZEV VÝROBKU	INFORMACE	ROZMĚRY	MJ	CENA	SLS	B
STOUPACÍ PLOŠINA 250 × 600 mm 	<ul style="list-style-type: none"> · Včetně speciálního šroubu M6 × 60 mm. · Materiál: pozinkovaná ocel. · Zkoušky dle EN 516-1-A. 	250 × 600 mm	1 ks	1.208,20		1 ks
			1 ks	1.208,20		1 ks
STOUPACÍ PLOŠINA 250 × 800 mm 	<ul style="list-style-type: none"> · Včetně speciálního šroubu M6 × 60 mm. · Materiál: pozinkovaná ocel. · Zkoušky dle EN 516-1-A. 	250 × 800 mm	1 ks	1.300,90		1 ks
			1 ks	1.300,90		1 ks
STOUPACÍ PLOŠINA 250 × 1 200 mm 	<ul style="list-style-type: none"> · Včetně speciálního šroubu M6 × 60 mm. · Materiál: pozinkovaná ocel. · Zkoušky dle EN 516-1-A. 	250 × 1 200 mm	1 ks	1.639,80		1 ks
			1 ks	1.639,80		1 ks
SPOJKA PRO STOUPACÍ PLOŠINY 	<ul style="list-style-type: none"> · Materiál: pozinkovaná ocel. · S nerez pružinou. 	—	1 ks	674,90		1 ks
BEZPEČNOSTNÍ HÁK PODLE EN 517 – B SDH INDUSTRY 31 	<ul style="list-style-type: none"> · Nezávislé kotvicí zařízení pro falcované střechy plechem PREFALZ (0,7 × 500 mm a 0,7 × 650 mm), rovněž pro FALZONAL (0,7 × 600 mm). · Dle EN 517 – B. · Dimenzováno pro 2 osoby (včetně 1 osoby pro poskytnutí první pomoci). · POZOR! Možné pouze provedení přírodní hliník. 	—	1 ks	6.876,30		1 ks

BARVA	ART. Č.	BARVA	ART. Č.	BARVA	ART. Č.
01 P.10 tmavě hnědá	120063	07 P.10 světle šedá	120062	19 P.10 tmavě šedá	120069
02 P.10 antracitová	120060	08 P.10 zinkově šedá	121060	23 černošedá	
03 P.10 černá	120068	10 P.10 prefa bílá	121061	28 P.10 prefa bronzová	15361028
04 P.10 cihlově červená	120065	11 P.10 oříšková	120066	43 P.10 břidlicová	120064
05 P.10 tmavě červená	120061	12 stříbrná metalíza	649077	46 patina zelená	
06 P.10 mechově zelená	120067	17 P.10 čistě bílá		47 patina šedá	121062
13 přírodní hliník	649070				
01 P.10 tmavě hnědá	120023	07 P.10 světle šedá	120022	19 P.10 tmavě šedá	121075
02 P.10 antracitová	120020	08 P.10 zinkově šedá	121070	23 černošedá	121074
03 P.10 černá	120028	10 P.10 prefa bílá	121071	28 P.10 prefa bronzová	50311028
04 P.10 cihlově červená	120025	11 P.10 oříšková	120026	43 P.10 břidlicová	120024
05 P.10 tmavě červená	120021	12 stříbrná metalíza	649064	46 patina zelená	
06 P.10 mechově zelená	120027	17 P.10 čistě bílá	121076	47 patina šedá	121072
13 přírodní hliník	649050				
01 P.10 tmavě hnědá	120033	07 P.10 světle šedá	120032	19 P.10 tmavě šedá	120039
02 P.10 antracitová	120030	08 P.10 zinkově šedá	121080	23 černošedá	
03 P.10 černá	120038	10 P.10 prefa bílá	121081	28 P.10 prefa bronzová	15351028
04 P.10 cihlově červená	120035	11 P.10 oříšková	120036	43 P.10 břidlicová	120034
05 P.10 tmavě červená	120031	12 stříbrná metalíza	649253	46 patina zelená	
06 P.10 mechově zelená	120037	17 P.10 čistě bílá		47 patina šedá	121082
13 přírodní hliník	649221				
ostatní	649001				
ostatní	635670				

Odvětrávací prvky a prostupy - Lemování - Speciální příslušenství

NÁZEV VÝROBKU	INFORMACE	ROZMĚRY	MJ	CENA	SLS	B
ODVĚTRÁVACÍ HAUBNA POVRCH HLADKÝ 	<ul style="list-style-type: none"> · Pro nalepení. · Volný větrací průřez: cca 30 cm². · Minimální sklon střechy: 12°. 	—	1 ks	639,50		16 ks
NÁSTAVEC ODVĚTRÁNÍ POVRCH HLADKÝ 	<ul style="list-style-type: none"> · Včetně těsnění EPDM a krytu. · Pro napojení na prostup. · Ø 100 mm: vhodný pro HT rouru vel. 110. · Ø 120 mm: vhodný pro HT rouru vel. 125. · Celková výška: 691 mm. 	Ø 100 mm	1 ks	1.640,80		1 ks
		Ø 120 mm	1 ks	1.742,80		1 ks
		Ø 50–80 mm	1 ks	2.491,60		2 ks
		Ø 80–120 mm	1 ks	2.540,00		5 ks
NALEPOVACÍ PROSTUP PRO DRÁŽKOVANÉ KRYTINY POVRCH HLADKÝ 	<ul style="list-style-type: none"> · Pro prostupy. · Sklon střechy: 3°–52°. · Speciální lepidlo objednejte zvlášť. 	Ø 120–170 mm	1 ks	3.634,90		1 ks
		Ø 170–210 mm	1 ks	4.436,20		1 ks

BARVA		ART. Č.	BARVA		ART. Č.	BARVA		ART. Č.
01	P.10 tmavě hnědá	110103	08	P.10 zinkově šedá	121000	23	černošedá	121004
02	P.10 antracitová	110100	10	P.10 prefa bílá	121001	28	P.10 prefa bronzová	15611028
03	P.10 černá	110108	11	P.10 oříšková	110106	43	P.10 břidlicová	110104
04	P.10 cihlově červená	110105	12	stříbrná metalíza	512054	46	patina zelená	
05	P.10 tmavě červená	110101	13	přírodní hliník	512014	47	patina šedá	121002
06	P.10 mechově zelená	110107	17	P.10 čistě bílá	121006			
07	P.10 světle šedá	110102	19	P.10 tmavě šedá	121005			
01	P.10 tmavě hnědá	110203	08	P.10 zinkově šedá	121010	23	černošedá	121014
02	P.10 antracitová	110200	10	P.10 prefa bílá	121011	28	P.10 prefa bronzová	15081028
03	P.10 černá	110208	11	P.10 oříšková	110206	43	P.10 břidlicová	110204
04	P.10 cihlově červená	110205	12	stříbrná metalíza	513111	46	patina zelená	
05	P.10 tmavě červená	110201	13	přírodní hliník	513029	47	patina šedá	121012
06	P.10 mechově zelená	110207	17	P.10 čistě bílá	121016			
07	P.10 světle šedá	110202	19	P.10 tmavě šedá	121015			
01	P.10 tmavě hnědá	110213	08	P.10 zinkově šedá	121020	23	černošedá	121024
02	P.10 antracitová	110210	10	P.10 prefa bílá	121021	28	P.10 prefa bronzová	15091028
03	P.10 černá	110218	11	P.10 oříšková	110216	43	P.10 břidlicová	110214
04	P.10 cihlově červená	110215	12	stříbrná metalíza		46	patina zelená	
05	P.10 tmavě červená	110211	13	přírodní hliník	513083	47	patina šedá	121022
06	P.10 mechově zelená	110217	17	P.10 čistě bílá	121026			
07	P.10 světle šedá	110212	19	P.10 tmavě šedá	121025			
01	P.10 tmavě hnědá	110273	08	P.10 zinkově šedá	121040	23	černošedá	121044
02	P.10 antracitová	110270	10	P.10 prefa bílá	121041	28	P.10 prefa bronzová	50201028
03	P.10 černá	110278	11	P.10 oříšková	110276	43	P.10 břidlicová	110274
04	P.10 cihlově červená	110275	12	stříbrná metalíza	513188	46	patina zelená	
05	P.10 tmavě červená	110271	13	přírodní hliník	513151	47	patina šedá	121042
06	P.10 mechově zelená	110277	17	P.10 čistě bílá	121046			
07	P.10 světle šedá	110272	19	P.10 tmavě šedá	121045			
01	P.10 tmavě hnědá	110263	08	P.10 zinkově šedá	121030	23	černošedá	121034
02	P.10 antracitová	110260	10	P.10 prefa bílá	121031	28	P.10 prefa bronzová	50211028
03	P.10 černá	110268	11	P.10 oříšková	110266	43	P.10 břidlicová	110264
04	P.10 cihlově červená	110265	12	stříbrná metalíza	513168	46	patina zelená	
05	P.10 tmavě červená	110261	13	přírodní hliník	513150	47	patina šedá	121032
06	P.10 mechově zelená	110267	17	P.10 čistě bílá	121036			
07	P.10 světle šedá	110262	19	P.10 tmavě šedá	121035			
01	P.10 tmavě hnědá		08	P.10 zinkově šedá		23	černošedá	
02	P.10 antracitová	112500	10	P.10 prefa bílá		28	P.10 prefa bronzová	50221028
03	P.10 černá		11	P.10 oříšková		43	P.10 břidlicová	
04	P.10 cihlově červená		12	stříbrná metalíza		46	patina zelená	
05	P.10 tmavě červená		13	přírodní hliník	513153	47	patina šedá	
06	P.10 mechově zelená		17	P.10 čistě bílá				
07	P.10 světle šedá	112502	19	P.10 tmavě šedá				
01	P.10 tmavě hnědá		08	P.10 zinkově šedá		23	černošedá	
02	P.10 antracitová	112510	10	P.10 prefa bílá		28	P.10 prefa bronzová	50241028
03	P.10 černá		11	P.10 oříšková		43	P.10 břidlicová	
04	P.10 cihlově červená		12	stříbrná metalíza		46	patina zelená	
05	P.10 tmavě červená		13	přírodní hliník	513154	47	patina šedá	
06	P.10 mechově zelená		17	P.10 čistě bílá				
07	P.10 světle šedá	112512	19	P.10 tmavě šedá				









■ Coil-Coating
▲ práškové lakování

● ostatní materiály
○ povrch hladký na zakázku

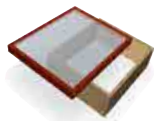
◇ zakázková výroba
◇ jen ucelená balení

Podrobné vysvětlení symbolů najdete v obecných informacích ceníku (viz strana 8).

Odvětrávací prvky a prostupy - Lemování - Speciální příslušenství

NÁZEV VÝROBKU	INFORMACE	ROZMĚRY	MJ	CENA	SLS	B
VÝLEZOVÉ OKNO PRO PREFALZ A DŘEVĚNÝ RÁM   	<ul style="list-style-type: none"> · Sklon střechy: od 12°. · Poklop vč. polykarbonátové výplně. · Kování a zavírací mechanismus s pružinovou závlačkou (6 mm). · Možnost objednání s bočním otevíráním. Lze přestavit na boční otevírání – cena a dodání na poptání. · Vhodné pouze pro půdní prostory. 	JMENOVITÝ ROZMĚR: jmenovitý rozměr: 600 × 600 mm	1 ks	3.614,30		1 ks
		DŘEVĚNÝ RÁM vnitřní rozměr: 595 × 595 mm	1 ks	514,10		1 ks
LEMOVÁNÍ STŘEŠNÍHO OKNA PRO PREFALZ POVRCH STUCCO POVRCH HLADKY   	<ul style="list-style-type: none"> · Uvedené rozměry na příkladu firmy Velux (Roto možné na vyžádání a za příplatek). · Lemování jsou vhodná pro současnou generaci oken. · Berte to prosím v úvahu zejména při rekonstrukci za použití starších oken. · Dodací lhůta: cca 10–15 pracovních dnů. · Na přání také jako přírodní hliník. <p>POZOR!</p> <ul style="list-style-type: none"> · V objednávce uveďte spolu s číslem položky požadovanou barvu. · Cena příslušného rozměru platí pro všechny standardní barvy. · Minimální sklon střechy pro prefabrikovaná lemování střešního okna pro PREFALZ je 15°: – Technický list na vyžádání. 	55 × 78–118 cm	1 ks	**		1 ks
		66 × 98–140 cm	1 ks	**		1 ks
		78 × 98–140 cm	1 ks	**		1 ks
		78 × 160–180 cm	1 ks	**		1 ks
		94 × 98–140 cm	1 ks	**		1 ks
		94 × 160–180 cm	1 ks	**		1 ks
		114 × 118–140 cm	1 ks	**		1 ks
		114 × 160–180 cm	1 ks	**		1 ks
		134 × 98–140 cm	1 ks	**		1 ks
134 × 160–180 cm	1 ks	**		1 ks		
SPECIÁLNÍ LEPICÍ SADA 	Obsah: · 1 kartuše speciálního lepidla PREFA (290 ml) · 1 lahvička čistícího prostředku (60 ml) · 1 ks brusného papíru · 1 hadřík · 2 výtlačné trysky Obecné údaje: · 290 ml vystačí na cca 4 m. · Barva: šedá. Údaje o spotřebě: · Viz část TECHNICKÉ INFORMACE .	—	1 sada	1.325,60		1 sada
SPECIÁLNÍ LEPIDLO 	Obsah: · 1 kartuše speciálního lepidla PREFA (290 ml) · Bez příslušenství. Obecné údaje: · 290 ml stačí pro asi 4 m. · Barva: šedá. Údaje o spotřebě: · Viz část TECHNICKÉ INFORMACE .	—	1 ks	1.015,70		24 ks
FALZGEL V KARTUŠI 	<ul style="list-style-type: none"> · Těsnicí prostředek pro stojaté drážky. · Množství: 300 ml (vystačí na cca 25–30 m). 	—	1 ks	545,30		12 ks

BARVA	ART. Č.	BARVA	ART. Č.	BARVA	ART. Č.
01 P.10 tmavě hnědá	120243	07 P.10 světle šedá	120242	17 P.10 čistě bílá	121056
02 P.10 antracitová	120240	08 P.10 zinkově šedá	121050	19 P.10 tmavě šedá	121055
03 P.10 černá	120248	10 P.10 prefa bílá	121051	23 černošedá	121054
04 P.10 cihlově červená	120245	11 P.10 oříšková	120246	28 P.10 prefa bronzová	50021028
05 P.10 tmavě červená	120241	12 stříbrná metaliza		43 P.10 břidlicová	120244
06 P.10 mechově zelená	120247	13 přírodní hliník	537730	47 patina šedá	121052
				ostatní	426003
všechny standardní barvy	513980				
všechny standardní barvy	513981				
všechny standardní barvy	513982				
všechny standardní barvy	513983				
všechny standardní barvy	513984				
všechny standardní barvy	513985				
všechny standardní barvy	513986				
všechny standardní barvy	513987				
všechny standardní barvy	513988				
všechny standardní barvy	513989				
ostatní	420500				
ostatní	420501				
ostatní	420510				



SOLÁRNÍ SYSTÉMY





Integrovaný solární panel SDP	74
Solární PANEL PREFALZ	76
Montážní systém k solárním panelům	78

SPODNÍ KONSTRUKCE PRO SOLÁRNÍ SYSTÉMY JE DOKONALE PŘÍZPŮSOBENA STŘEŠNÍ KRYTINĚ.





- Jeden systém pro všechny produkty PREFA.
- Snadná a rychlá montáž se standardním nářadím.
- Odborné poradenství a plánování za pomoci technického oddělení PREFA nebo proškolených montážních firem zajišťuje bezpečnost provedení.











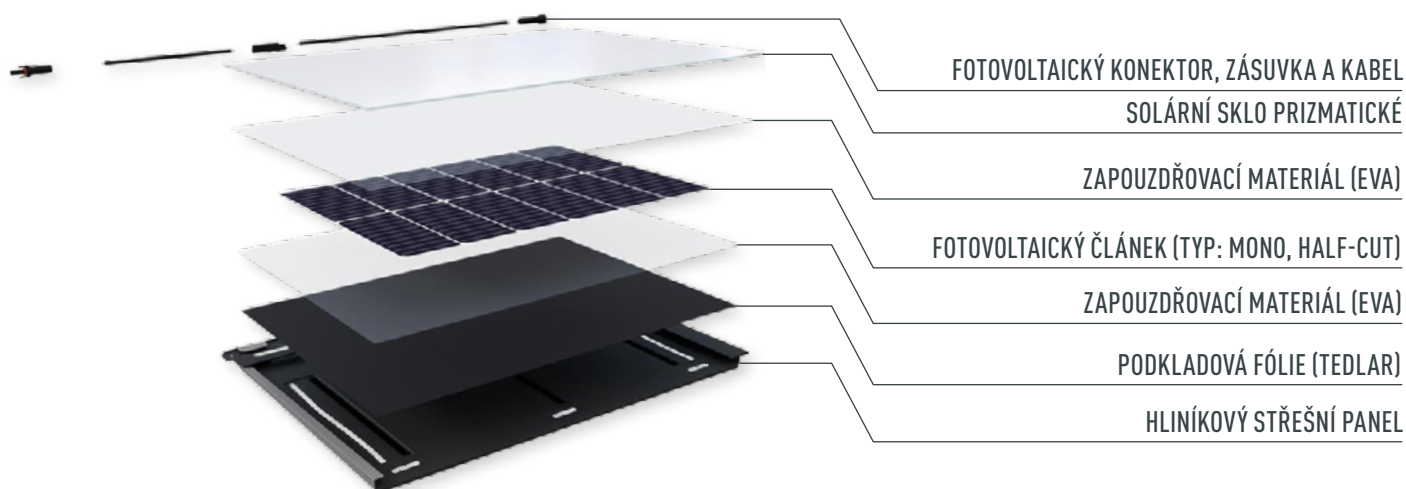

NÁZEV VÝROBKU	INFORMACE	ROZMĚRY	MJ	CENA	SLS	B
INTEGROVANÝ SOLÁRNÍ PANEL SDP VELKÝ (100 W_p)  	<ul style="list-style-type: none"> · Sklon střechy: od 17°. · 1 m² = 1,7 ks = 12,6 kg. · 1 kW_p = 10 ks = 5,88 m². · Patentová ochrana č. 4178104. · Provedení v kvalitě P.10 antracitová nebo P.10 tmavě šedá na vyžádání. 	1 400 × 420 mm	1 kW _p	**		2 ks
INTEGROVANÝ SOLÁRNÍ PANEL SDP MALÝ (43 W_p)  	<ul style="list-style-type: none"> · Sklon střechy: od 17°. · 1 m² = 3,4 ks = 12,6 kg. · 1 kW_p = 23,3 ks = 6,84 m². · Patentová ochrana č. 4178104. · Provedení v kvalitě P.10 antracitová nebo P.10 tmavě šedá na vyžádání. 	700 × 420 mm	1 kW _p	**		4 ks
TAURUS-BEF-10 NA KRUHOVÝCH PODLOŽKÁCH  	<ul style="list-style-type: none"> · Na kruhových podložkách s plošným těsněním. · Materiál: hliník. · K upevnění Taurus-Rail na maloformátových krytinách PREFA. · Krytky v kvalitě P.10 černá, ostatní barvy a dodací lhůty na vyžádání. · Vč. šroubů (ø 8 × 120 mm a ø 8 × 220 mm). · Dimenzováno pro dvě osoby. · Dle EN 795 TYP D. 	—	1 ks	3.847,10		1 ks
ZÁCHYTNÝ KOTEVNÍ BOD NA KRUHOVÝCH PODLOŽKÁCH  	<ul style="list-style-type: none"> · Na kruhových podložkách s plošným těsněním. · Materiál: ušlechtilá ocel. · Vč. vrtů (ø 8 × 120 mm a ø 8 × 220 mm). · Krytky v P.10 černá. · Dimenzováno pro dvě osoby. · Podle EN 795 TYP A. · Možné práškové lakování v barvách PREFA v dodacím termínu. Cena na vyžádání. 	—	1 ks	3.764,70		1 ks

ROZSAH DODÁVKY PREFA INTEGROVANÉHO SOLÁRNÍHO PANELU SDP











- Integrované solární panely SDP s kotvením (vč. kabelu s konektorem).
- Připojovací skříňka FV zdroje – pojistná skříň.
- Kabely pro propojení jednotlivých el. okruhů vč. uzemňovacího kabelu.

01 P.10 tmavě hnědá	02 P.10 antracitová	03 P.10 černá	04 P.10 cihlově červená	05 P.10 tmavě červená	06 P.10 mechově zelená	07 P.10 světle šedá	11 P.10 oříšková	19 P.10 tmavě šedá	43 P.10 břidlicová	OSTATNÍ
		556800L 								
		556801L 								
		119008								
		120268								



NÁZEV VÝROBKU	INFORMACE	ROZMĚRY	MJ	CENA	SLS	B	POZOSTALÉ
SOLÁRNÍ PANEĽ PREFALZ 500 150 W _p  	<ul style="list-style-type: none"> · Sklon střechy: od 3°. · Vhodný pro PREFALZ 500. · Sklo/sklo fotovoltaický panel s článkem TOPCon. · Balení 30 ks = 4,5 kW_p. · Hmotnost 1 ks/15 kg. · Hmotnost palety 30 ks = 450 kg. 	2 000 × 408 mm	1 ks	**		30 ks	556610
SOLÁRNÍ PANEĽ PREFALZ 650 150 W _p  	<ul style="list-style-type: none"> · Sklon střechy: od 3°. · Vhodný pro PREFALZ 650. · Sklo/sklo fotovoltaický panel s článkem TOPCon. · Balení 30 ks = 4,5 kW_p. · Hmotnost 1 ks/21 kg. · Hmotnost palety 30 ks = 630 kg. 	2 000 × 558 mm	1 ks	**		30 ks	556611
SOLÁRNÍ PŘICHYTKA VNITŘNÍ PRO PREFALZ 500/650  	<ul style="list-style-type: none"> · Vhodná pro krytí na dvojitou stojatou drážku PREFALZ s výškou drážky 25 mm. · Příklad solárního panelu PREFALZ 500/650 na stojatou drážku. · Materiál: hliník. · Černá eloxovaná. · Počet potřebných příchytek pro panel se liší podle stanoviště, sklonu střechy, oblasti montáže. · Užitečný vzor reg. č. AOF 1207/2024. 	—	1 ks	845,00		6 ks	556480
SOLÁRNÍ PŘICHYTKA KONCOVÁ PRO PREFALZ 500/650  	<ul style="list-style-type: none"> · Vhodná pro krytí na dvojitou stojatou drážku PREFALZ s výškou drážky 25 mm. · Příklad solárního panelu PREFALZ 500/650 na stojatou drážku. · Materiál: hliník. · Černá eloxovaná. · Počet potřebných příchytek pro panel se liší podle stanoviště, sklonu střechy, oblasti montáže. · Užitečný vzor reg. č. AOF 1207/2024. 	—	1 ks	769,00		6 ks	556481
POJISTKA PROTI POSUNU SOLÁRNÍHO PANEĽU PREFALZ 500/650  	<ul style="list-style-type: none"> · Vhodná pro krytí na dvojitou stojatou drážku PREFALZ s výškou drážky 25 mm. · Materiál: hliník. · Na 2 ks fotovoltaických panelů je zapotřebí jedno zabezpečení proti sesunutí. · K pokládce v každé řadě solárních panelů. · Montáž možná před i po osazení solárních panelů. 	—	1 ks	760,00		6 ks	556482
SADA KABELŮ K SOLÁRNÍM PANEĽŮM PREFALZ  	<ul style="list-style-type: none"> · Sada - 1 svazek kabelů pro solární panel PREFALZ obsahuje: · 2 × 50 m solární kabel 4 mm² pro přívod a vývod. · 25 m Helutherm 145–16 mm² žluto/zelená pro vedení pro vyrovnání potenciálů s vhodnou drážkovou příchytkou. · 3 ks á 1,75 m solární vedení 4 mm² pro spojení řady panelů. · 15 ks kabelové klipy. 	—	1 ks	**		1 ks	556536



NÁZEV VÝROBKU	INFORMACE	ROZMĚRY	MJ	CENA	SLS	B
SOLÁRNÍ DRŽÁK VARIO 120 NA KROKVE BEZ KŘÍŽOVÉ SPOJKY 	 <ul style="list-style-type: none"> Vhodné pro všechny maloformátové krytiny PREFA. Materiál: hliník. Krytka k dostání jen v barvě P.10 antracitová. Dodávka vč. upevňovacího materiálu: 2 šrouby $\varnothing 8 \times 120$ mm (TX 40). Křížové spojky v případě potřeby objednejte dodatečně. 	—	1 ks	448,90		6 ks
						24 ks
SOLÁRNÍ DRŽÁK VARIO 220 NA KROKVE BEZ KŘÍŽOVÉ SPOJKY 	 <ul style="list-style-type: none"> Vhodné pro všechny maloformátové krytiny PREFA. Materiál: hliník. Krytka k dostání jen v barvě P.10 antracitová. Dodávka vč. upevňovacího materiálu: 2 šrouby $\varnothing 8 \times 220$ mm (TX 40). Křížové spojky v případě potřeby objednejte dodatečně. 	—	1 ks	448,90		6 ks
						24 ks
DRŽÁK SOLÁRNÍHO PANELU VARIO ŠROUBOVANÝ DO BEDNĚNÍ MIN. 30 mm, BEZ KŘÍŽOVÉ SPOJKY 	<ul style="list-style-type: none"> Vhodné pro všechny maloformátové krytiny PREFA. Materiál: hliník. Krytka k dostání jen v barvě P.10 antracitová. Dodávka vč. upevňovacího materiálu: 6 závrtných šroubů se zápustnou hlavou A2 $\varnothing 6,0 \times 40/24$ mm (TX 25) Křížové spojky v případě potřeby objednejte dodatečně. 	—		448,90		6 ks
						24 ks
SOLÁRNÍ DRŽÁK FIX 120 NA KROKVE BEZ KŘÍŽOVÉ SPOJKY 	 <ul style="list-style-type: none"> Vhodné pro všechny maloformátové krytiny PREFA. Materiál: hliník. Krytka k dostání jen v barvě P.10 antracitová. Dodávka vč. upevňovacího materiálu: 2 šrouby $\varnothing 8 \times 120$ mm (TX 40). Křížové spojky v případě potřeby objednejte dodatečně. 	—	1 ks	431,90		6 ks
						24 ks
SOLÁRNÍ DRŽÁK FIX 220 NA KROKVE BEZ KŘÍŽOVÉ SPOJKY 	 <ul style="list-style-type: none"> Vhodné pro všechny maloformátové krytiny PREFA. Materiál: hliník. Krytka k dostání jen v barvě P.10 antracitová. Dodávka vč. upevňovacího materiálu: 2 šrouby $\varnothing 8 \times 220$ mm (TX 40). Křížové spojky v případě potřeby objednejte dodatečně. 	—	1 ks	431,90		6 ks
						24 ks
DRŽÁK SOLÁRNÍHO PANELU FIX NA MIN. 30 mm BEDNĚNÍ ŠROUBOVANÝ BEZ KŘÍŽOVÉ SPOJKY 	<ul style="list-style-type: none"> Vhodné pro všechny maloformátové krytiny PREFA. Materiál: hliník. Krytka k dostání jen v barvě P.10 antracitová. Dodávka vč. upevňovacího materiálu: 6 závrtných šroubů se zápustnou hlavou A2 $\varnothing 6,0 \times 40/24$ mm (TX 25) Křížové spojky v případě potřeby objednejte dodatečně. 	—		431,90		6 ks
						24 ks

OSTATNÍ

556414

556470

556415

556471

556416

556472

556403

556475

556404

556476

556407

556477

INFORMACE O PRODUKTU SOLÁRNÍ DRŽÁK BEZ KŘÍŽOVÉ SPOJKY













*** POZOR!**

- Obecné statické hodnoty pro solární držák bez křížové spojky jsou k dispozici na vyžádání na PREFA technickém oddělení.
- Statický návrh nebo kontrolu v kombinaci s komponenty nosné konstrukce od jiných dodavatelů společnost PREFA neprovádí, a proto za ně nenesete odpovědnost.
- Za odborné provedení podle norem a za dodržení statiky výrobku odpovídá montážní firma.





PREFA MONTÁŽNÍ SYSTÉM K SOLÁRNÍM PANELŮM

1. Držák solárního panelu Vario
2. Držák solárního panelu PREFALZ Vario
3. Držák solárního panelu Sunny

NÁZEV VÝROBKU	INFORMACE	ROZMĚRY	MJ	CENA	SLS	B
DRŽÁK SOLÁRNÍHO PANEU VARIO NA KROKVE S KŘÍŽOVOU SPOJKOU 	 <ul style="list-style-type: none"> Vhodné pro všechny maloformátové krytiny PREFA. Vč. upevňovacích šroubů: <ul style="list-style-type: none"> – 2 šrouby $\varnothing 8 \times 120$ mm (TX 40) – 2 šrouby $\varnothing 8 \times 220$ mm (TX 40) Určený výhradně k použití s PREFA profilovou lištou. Nekompatibilní s jinými výrobky. Možnost oboustranného našroubování pro snazší montáž profilových lišt. POZOR! Provedení přírodní hliník; krytka k dostání pouze v barvě P.10 antracitová. Materiál: hliník. Možné vrácení pouze kompletního balení. 	—	1 ks	577,30		6 ks
DRŽÁK SOLÁRNÍHO PANEU VARIO ŠROUBOVANÝ DO BEDNĚNÍ MIN. 30 mm S KŘÍŽOVOU SPOJKOU 	 <ul style="list-style-type: none"> Vhodné pro všechny maloformátové krytiny PREFA. Vč. upevňovacích šroubů: <ul style="list-style-type: none"> – Závrtných šroubů se zápustnou hlavou A2 $\varnothing 6,0 \times 40/24$ mm (TX 25) Určený výhradně k použití s PREFA profilovou lištou. Nekompatibilní s jinými výrobky. Možnost oboustranného našroubování pro snazší montáž profilových lišt. POZOR! Provedení přírodní hliník; krytka k dostání pouze v barvě P.10 antracitová. Materiál: hliník. Možné vrácení pouze kompletního balení. 	—	1 ks	577,30		6 ks
DRŽÁK SOLÁRNÍHO PANEU FIX NA KROKVE S KŘÍŽOVOU SPOJKOU 	 <ul style="list-style-type: none"> Vhodné pro všechny maloformátové krytiny PREFA. Vč. upevňovacích šroubů: <ul style="list-style-type: none"> – 2 šrouby $\varnothing 8 \times 220$ mm (TX 40) – 2 šrouby $\varnothing 8 \times 120$ mm (TX 40) Určený výhradně k použití s PREFA profilovou lištou. Nekompatibilní s jinými výrobky. Možnost oboustranného našroubování pro snazší montáž profilových lišt. POZOR! Provedení přírodní hliník; krytka k dostání pouze v barvě P.10 antracitová. Materiál: hliník. Možné vrácení pouze kompletního balení. 	—	1 ks	560,10		6 ks
DRŽÁK SOLÁRNÍHO PANEU FIX ŠROUBOVANÝ DO BEDNĚNÍ MIN. 30 mm S KŘÍŽOVOU SPOJKOU 	 <ul style="list-style-type: none"> Vhodné pro všechny maloformátové krytiny PREFA. Vč. upevňovacích šroubů: <ul style="list-style-type: none"> – Závrtných šroubů se zápustnou hlavou A2 $\varnothing 6,0 \times 40/24$ mm (TX 25) Určený výhradně k použití s PREFA profilovou lištou. Nekompatibilní s jinými výrobky. Možnost oboustranného našroubování pro snazší montáž profilových lišt. POZOR! Provedení přírodní hliník; krytka k dostání pouze v barvě P.10 antracitová. Materiál: hliník. Možné vrácení pouze kompletního balení. 	—	1 ks	560,10		6 ks
DRŽÁK SOLÁRNÍHO PANEU PREFALZ VARIO 	 <ul style="list-style-type: none"> Vhodný pro krytí na dvojíto stojatou drážku PREFA s výškou drážky 25 mm. Sklon střechy: 3° až 60°. Určený výhradně k použití s PREFA profilovou lištou. Nekompatibilní s jinými výrobky. Možnost oboustranného našroubování pro snazší montáž profilových lišt. Provedení přírodní hliník. Materiál: hliník. Možné vrácení pouze kompletního balení. Průmyslový vzor 17070. 	—	1 ks	478,30		6 ks
DRŽÁK SOLÁRNÍHO PANEU PREFALZ VARIO BEZ KŘÍŽOVÉ SPOJKY 	 <ul style="list-style-type: none"> Dodávka bez křížové spojky 	—		406,30		

MJ měrná jednotka
 B balení

** cena na vyžádání

 výrobní novinka 2025
 výrobní novinka 2024

OSTATNÍ

556400

INFORMACE O PRODUKTU SOLÁRNÍ DRŽÁK BEZ KŘÍŽOVÉ SPOJKY

*** POZOR!**

- Obecné statické hodnoty pro solární držák bez křížové spojky jsou k dispozici na vyžádání na výrobním oddělení.
- Statický návrh nebo kontrolu v kombinaci s komponenty nosné konstrukce od jiných dodavatelů společnost PREFA neprovádí, a proto za ně nenese odpovědnost.
- Za odborné provedení podle norem a za dodržení statiky výrobku odpovídá montážní firma.

556401

556405

556406

556402

556417



NÁZEV VÝROBKU	INFORMACE	ROZMĚRY	MJ	CENA	SLS	B
KŘÍŽOVÁ SPOJKA PRO SOLÁRNÍ DRŽÁKY VARIO A FIX, SUNNY A SUNNY SPEZIAL 	<ul style="list-style-type: none"> · K montáži pro solární držáky PREFA Vario a Fix, Sunny a Sunny Spezial. · Možnost oboustranného našroubování pro snazší montáž profilových lišt. · Materiál: hliník. 	—	1 ks	336,70		6 ks
DRŽÁK SOLÁRNÍHO PANELU SUNNY SPEZIAL NA VLNU FALCOVANÉ TAŠKY 	<ul style="list-style-type: none"> · Vhodný pro falcované tašky PREFA 600 × 420 mm. · Vč. šestihranného šroubu A2 \varnothing 12 × 350 mm. · Speciální lepidlo PREFA nutno objednat dodatečně. · Křížové spojky v případě potřeby objednejte dodatečně. · Číslo položky pro přírodní hliník: viz sloupec OSTATNÍ. 	—	1 ks	889,90		10 ks
DRŽÁK SOLÁRNÍHO PANELU SUNNY 	<ul style="list-style-type: none"> · Vhodný pro všechny maloformátové krytiny PREFA a systémy na stojatou drážku. · POZOR! Krytka k dostání pouze v barvě antracitová! · Minimální sklon střechy: 3°. · Vč. šestihranného šroubu A2. · Speciální lepidlo PREFA nutno objednat dodatečně. · Křížové spojky v případě potřeby objednejte dodatečně. 	\varnothing 12 × 250 mm	1 ks	656,00		2 ks
		\varnothing 12 × 250 mm				30 ks
		\varnothing 12 × 350 mm				2 ks
		\varnothing 12 × 350 mm				30 ks
DRŽÁK SOLÁRNÍHO PANELU S KRYTKOU POVRCH HLADKÝ 	<ul style="list-style-type: none"> · Vhodný pro maloformátové krytiny PREFA. · Včetně upevňovacích šroubů \varnothing 8 × 120 mm a \varnothing 8 × 220 mm. · Podélný otvor (12 × 60 mm) vhodný pro šrouby \varnothing 12 mm. · Křížové spojky v případě potřeby objednejte dodatečně. · Číslo položky pro přírodní hliník: viz sloupec OSTATNÍ. 	délka: 260 mm	1 ks	688,90		3 ks
				596,30		
KŘÍŽOVÁ SPOJKA PRO SOLÁRNÍ DRŽÁK S KRYTKOU 	<ul style="list-style-type: none"> · Pro montáž PREFA držáku solárního panelu, vč. spojovacího šroubu s šestihrannou hlavou integrovanou přírubou M12 × 30 mm (TX 40) a maticí s integrovanou přírubou. · Možnost oboustranného našroubování pro snazší montáž profilových lišt. · Materiál: hliník (šroub a matice: ušlechtilá ocel). 	—	1 ks	336,70		6 ks
SOLAR HAUBNA 	<ul style="list-style-type: none"> · S 3 průchodkami (1 × 32–35 mm, 2 × 10 mm). · Vč. šablony, trubkové manžety, mastek a montážního návodu. · Speciální lepidlo PREFA nutno objednat dodatečně. · NAVÍC V BARVÁCH: P.10 zinkově šedá, P.10 prefa bílá, stříbrná metalíza, P.10 čistě bílá, černošedá, bronzová, patina zelená a patina šedá. Cena na vyžádání. · Číslo výrobku pro přírodní hliník: viz sloupec OSTATNÍ. 	výška: 64 mm	1 ks	654,40		1 ks
				640,10		
PROFILOVÁ LIŠTA 	<ul style="list-style-type: none"> · Profil lišty pro vysoké statické zatížení. · Materiál: hliník. 	35 × 65 × 3 200 mm	1 ks	1.353,40		1 ks
SPOJKA PROFILOVÝCH LIŠT 	<ul style="list-style-type: none"> · Pro rychlé a bezpečné spojení profilových lišt délky 3 200 mm. · Otvory pro montáž solárních modulů. · Materiál: hliník. 	délka: 120 mm	1 ks	192,20		1 ks

NOVINKA!









	01 P.10 tmavě hnědá	02 P.10 antracitová	03 P.10 černá	04 P.10 cihlově červená	05 P.10 tmavě červená	06 P.10 mechově zelená	07 P.10 světle šedá	11 P.10 oříšková	19 P.10 tmavě šedá	28 P.10 prefa bronzová	43 P.10 břidlicová	OSTATNÍ
												556411
	120513 ◊	120510	120518 ◊	120515 ◊	120511 ◊	120517 ◊	120512 ◊	120516 ◊	120519 ◊	55781028 ◊	120514 ◊	
												512731 ◊
												512707
												512708
												512703
												512704
	120523	120520	120528	120525 ◊	120521	120527 ◊	120522	120526 ◊	120529	55701028 ◊	120524 ◊	
												636070 ◊
												556412
	120503	120500	120508	120505 ◊	120501	120507 ◊	120502	120506	120509	55791028 ◊	120504 ◊	
												340930 ◊
												556312
												556332

■ Coil-Coating
▲ práškové lakování

● ostatní materiály
● povrch hladký na zakázku

◊ zakázková výroba
◊ jen ucelená balení

Podrobné vysvětlení symbolů najdete v obecných informacích ceníku (viz strana 8).

NÁZEV VÝROBKU	INFORMACE	ROZMĚRY	MJ	CENA	SLS	B
KABELCLIP	 <ul style="list-style-type: none"> Pro správné uchycení PV kabelů k PREFA profilové liště. Spotřeba: min. 4 ks/m lišty. Materiál: ušlechtilá ocel. 	—	1 ks	23,80		1 ks
VNITŘNÍ PŘÍCHYTKA PŘÍRODNÍ	 <ul style="list-style-type: none"> Předmontovaná příchytkapanelů vč. spony pro rychlé a bezpečné upevnění panelů na lištu. Pro rámy modulů 30/35/40/45/50 mm. Materiál: hliník (šroub: ušlechtilá ocel). 	30 mm	1 ks	159,30		2 ks
		35 mm	1 ks	159,30		2 ks
		40 mm	1 ks	159,30		2 ks
		45 mm	1 ks	159,30		2 ks
		50 mm	1 ks	159,30		2 ks
VNITŘNÍ PŘÍCHYTKA ČERNÁ ELOXOVANÁ	 <ul style="list-style-type: none"> Předmontovaná příchytkapanelů vč. spony pro rychlé a bezpečné upevnění panelů na lištu. Pro rámy modulů 30/35/40/45/50 mm. Materiál: hliník (šroub: ušlechtilá ocel). 	30 mm	1 ks	167,30		2 ks
		35 mm	1 ks	167,30		2 ks
		40 mm	1 ks	167,30		2 ks
		45 mm	1 ks	167,30		2 ks
		50 mm	1 ks	167,30		2 ks
KONCOVÁ PŘÍCHYTKA PŘÍRODNÍ	 <ul style="list-style-type: none"> Předmontovaná příchytky modulů pro rychlé a bezpečné upevnění modulů na lištu na kraji řady. Pro rámy modulů 30/35/40/45/50 mm. Materiál: hliník (šroub: ušlechtilá ocel). 	30 mm	1 ks	174,40		2 ks
		35 mm	1 ks	174,40		2 ks
		40 mm	1 ks	174,40		2 ks
		45 mm	1 ks	174,40		2 ks
		50 mm	1 ks	174,40		2 ks
KONCOVÁ PŘÍCHYTKA ČERNÁ ELOXOVANÁ	 <ul style="list-style-type: none"> Předmontovaná příchytky modulů pro rychlé a bezpečné upevnění modulů na lištu na kraji řady. Pro rámy modulů 30/35/40/45/50 mm. Materiál: hliník (šroub: ušlechtilá ocel). 	30 mm	1 ks	183,10		2 ks
		35 mm	1 ks	183,10		2 ks
		40 mm	1 ks	183,10		2 ks
		45 mm	1 ks	183,10		2 ks
		50 mm	1 ks	183,10		2 ks
KŘÍŽOVÁ/ZEMNÍČÍ SVORKA	 <ul style="list-style-type: none"> Pro napojení dodatečné úrovně profilové lišty a pro napojení zemních a hromosvodových prvků vč. upevňovače k profilové liště a spojovací šroubu M8 × 25 mm (TX 40). Materiál: hliník (šroub: ušlechtilá ocel). 	ø 10 mm	1 ks	181,80		6 ks
POJISTKA PROTI POSUNU SOLÁRNÍHO PANELU	 <ul style="list-style-type: none"> Pojistka proti posunu poslední řady modulů v montážním systému. Vč. upevňovacích šroubů M8 × 30 mm (TX 40). Montovat 2 pojistky/panel. Materiál: hliník (šroub: ušlechtilá ocel). 	—	1 ks	114,80		1 ks
UPEVNŮVAČ K PROFILOVÉ LIŠTĚ	 <ul style="list-style-type: none"> Pro upevnění příslušenství k PREFA profilové liště. Závit M8. Materiál: hliník. 	—	1 ks	109,10		1 ks

NOVINKA!



	01 P.10 tmavě hnědá	02 P.10 antracitová	03 P.10 černá	04 P.10 cihlově červená	05 P.10 tmavě červená	06 P.10 mechově zelená	07 P.10 světle šedá	11 P.10 oříšková	19 P.10 tmavě šedá	28 P.10 prefa bronzová	43 P.10 břidlicová	OSTATNÍ
												556320
												556418
												556419
												556420
												556421
												556422
												556449
												556450
												556451
												556452
												556453
												556428
												556429
												556430
												556431
												556432
												556459
												556460
												556461
												556462
												556463
												556440
												556443
												556310

■ Coil-Coating
▲ práškové lakování

● ostatní materiály
⊙ povrch hladký na zakázku

◇ zakázková výroba
⊠ jen ucelená balení

Podrobné vysvětlení symbolů najdete v obecných informacích ceníku (viz strana 8).

NÁZEV VÝROBKU	INFORMACE	ROZMĚRY	MJ	CENA	SLS	B
SPECIÁLNÍ LEPICÍ SADA 	<p>Obsah:</p> <ul style="list-style-type: none"> · 1 kartuše speciálního lepidla PREFA (290 ml) · 1 lahvička čistícího prostředku (60 ml) · 1 ks brusného papíru · 1 hadřík · 2 výtlačné trysky <p>Obecné údaje:</p> <ul style="list-style-type: none"> · 290 ml vystačí na cca 4 m. · Barva: šedá. <p>Údaje o spotřebě:</p> <ul style="list-style-type: none"> · Viz část TECHNICKÉ INFORMACE. 	—	1 sada	1.325,60		1 sada
SPECIÁLNÍ LEPIDLO 	<p>Obsah:</p> <ul style="list-style-type: none"> · 1 kartuše speciálního lepidla PREFA (290 ml) · Bez příslušenství. <p>Obecné údaje:</p> <ul style="list-style-type: none"> · 290 ml stačí pro asi 4 m. · Barva: šedá. <p>Údaje o spotřebě:</p> <ul style="list-style-type: none"> · Viz část TECHNICKÉ INFORMACE. 	—	1 ks	1.015,70		24 ks

NOVINKA!

	01 P.10 tmavě hnědá	02 P.10 antracitová	03 P.10 černá	04 P.10 cihlově červená	05 P.10 tmavě červená	06 P.10 mechově zelená	07 P.10 světle šedá	11 P.10 oříšková	19 P.10 tmavě šedá	28 P.10 prefa bronzová	43 P.10 břidlicová	OSTATNÍ
												420500
												420501





























ODVODNĚNÍ – SVODY A ŽLABY · P.10

























Půlkulaté žlaby	90
Hranaté žlaby	96
Nástřešní žlaby	98
Kruhové svody	100
Hranaté svody	108
Speciální příslušenství	112



NÁZEV VÝROBKU	INFORMACE	ROZMĚRY	MJ	CENA	SLS	B
PŮLKULATÝ ŽLAB (3 m) S OCHRANNOU FÓLIÍ 	 <ul style="list-style-type: none"> · Rozměry podle EN 612. · S návalkou na přední a vodní drážkou na zadní straně. · Tloušťka materiálu: 0,7 mm. 	250	1 m	233,80		60 m
		280	1 m	241,20		45 m
		333	1 m	249,90		45 m
		400	1 m	466,10		30 m
PŮLKULATÝ ŽLAB (6 m) S OCHRANNOU FÓLIÍ 	 <ul style="list-style-type: none"> · Rozměry podle EN 612. · S návalkou na přední a vodní drážkou na zadní straně. · Tloušťka materiálu: 0,7 mm. 	250	1 m	233,80		30 m
		280	1 m	241,20		30 m
		333	1 m	249,90		30 m
		400	1 m	466,10		30 m
ŽLABOVÝ HÁK 250  	 <ul style="list-style-type: none"> · Bez upevňovacího materiálu. · Rozměry žlabových háků: viz část TECHNICKÉ INFORMACE. 	250; 23 × 7	1 ks	159,90		35 ks
		250 krátký; 23 × 7	1 ks	143,90		35 ks
ŽLABOVÝ HÁK 280  	 <ul style="list-style-type: none"> · Bez upevňovacího materiálu. · Rozměry žlabových háků: viz část TECHNICKÉ INFORMACE. 	280; 28 × 7	1 ks	166,70		30 ks
		280 krátký; 28 × 7	1 ks	150,10		30 ks
		280 dlouhý; 28 × 7	1 ks	260,10		24 ks
ŽLABOVÝ HÁK 333  	 <ul style="list-style-type: none"> · Bez upevňovacího materiálu. · Rozměry žlabových háků: viz část TECHNICKÉ INFORMACE. 	333; 28 × 7	1 ks	169,30		30 ks
		333 krátký; 28 × 7	1 ks	152,40		30 ks
		333 dlouhý; 28 × 7	1 ks	263,60		24 ks
ŽLABOVÝ HÁK 400  	 <ul style="list-style-type: none"> · Bez upevňovacího materiálu. · Rozměry žlabových háků: viz část TECHNICKÉ INFORMACE. 	400; 30 × 7	1 ks	215,30		18 ks
ŽLABOVÝ HÁK ZPEVNĚNÝ  	 <ul style="list-style-type: none"> · Bez upevňovacího materiálu. 	280; 23 × 7	1 ks	348,30		10 ks
		333; 23 × 7	1 ks	242,10		24 ks
		333 krátký; 23 × 7	1 ks	232,40		24 ks
		400; 23 × 7	1 ks	252,00		16 ks
HORSKÝ HÁK PŘETOČENÝ (ŠVÝCARSKÝ) 	 <ul style="list-style-type: none"> · Bez upevňovacího materiálu. 	333; 23 × 7	1 ks	242,10		24 ks
ŽLABOVÝ HÁK ŘÍMSOVÝ  	 <ul style="list-style-type: none"> · Bez upevňovacího materiálu. 	250; 28 × 7	1 ks	178,90		10 ks
		280; 28 × 7	1 ks	149,70		10 ks
		333; 28 × 7	1 ks	153,50		24 ks
HŘEBÍK PRO ŽLABOVÝ HÁK 	 <ul style="list-style-type: none"> · Materiál: zároveň pozinkovaná ocel. · Cca 80 ks/kg. 	5,0 × 80 mm	1 kg	225,00		5 kg



	01 P.10 tmavě hnědá	02 P.10 antracitová	03 P.10 černá	07 P.10 světle šedá	10 P.10 prefa bílá	11 P.10 oříšková	19 P.10 tmavě šedá	OSTATNÍ
210021	210020	210024	210022	210025	210026	210023		
210061	210060	210064	210062	210065	210066	210063		
210101	210100	210104	210102	210105	210106	210103		
210141	210140	210144	210142	210145	210146	210143		
210001	210000	210004	210002	210005	210006	210003		
210041	210040	210044	210042	210045	210046	210043		
210081	210080	210084	210082	210085	210086	210083		
210121	210120	210124	210122	210125	210126	210123		
201501	201500	201504	201502	201505	201506	201503		
201521	201520	201524	201522	201525	201526	201523		
201601	201600	201604	201602	201605	201606	201603		
201621	201620	201624	201622	201625	201626	201623		
201641	201640	201644	201642	201645	201646	201643		
201701	201700	201704	201702	201705	201706	201703		
201721	201720	201724	201722	201725	201726	201723		
201741	201740	201744	201742	201745	201746	201743		
201901	201900	201904	201902	201905	201906	201903		
201841	201840	201844	201842	201845	201846	201843		
201781	201780	201784	201782	201785	201786	201783		
201801	201800	201804	201802	201805	201806	201803		
201921	201920	201924	201922	201925	201926	201923		
201821	201820	201824	201822	201825	201826	201823		
201541	201540	201544	201542	201545	201546	201543		
201661	201660	201664	201662	201665	201666	201663		
201761	201760	201764	201762	201765	201766	201763		
							350670	

ODVODNĚNÍ – SVODY A ŽLABY · P.10 · Půlkulaté žlaby

NÁZEV VÝROBKU	INFORMACE	ROZMĚRY	MJ	CENA	SLS	B
ČELO ŽLABU 	 · Oboustranně použitelné.	250	1 ks	55,70		50 ks
		280	1 ks	56,80		50 ks
		333	1 ks	63,00		50 ks
		400	1 ks	77,90		50 ks
KULATÉ ČELO ŽLABU  	 · Oboustranně použitelné.	333	1 ks	415,90		4 ks
LEPENÉ ČELO ŽLABU  	 · Oboustranně použitelné.	333	1 ks	672,00		2 ks
ROH ŽLABU 90° (VNITŘNÍ)  	 · Jiný úhel na poptání.	250	1 ks	631,70		4 ks
		280	1 ks	639,10		4 ks
		333	1 ks	646,20		4 ks
		400	1 ks	1.030,00		2 ks
ROH ŽLABU 90° (VNĚJŠÍ)  	 · Jiný úhel na poptání.	250	1 ks	631,70		4 ks
		280	1 ks	639,10		4 ks
		333	1 ks	646,20		4 ks
		400	1 ks	1.030,00		2 ks
KULATÝ KOTLÍK 250 		250 × ø 60	1 ks	593,10		6 ks
		250 × ø 80	1 ks	455,00		6 ks
KULATÝ KOTLÍK 280 		280 × ø 80	1 ks	474,30		10 ks
		280 × ø 100	1 ks	480,80		10 ks
KULATÝ KOTLÍK 333 		333 × ø 80	1 ks	469,60		10 ks
		333 × ø 100	1 ks	484,80		10 ks
		333 × ø 120	1 ks	565,00		5 ks
KULATÝ KOTLÍK 400 		400 × ø 100	1 ks	1.036,40		3 ks
		400 × ø 120	1 ks	646,00		3 ks
		400 × ø 150	1 ks	1.120,10		1 ks

MJ měrná jednotka
B balení

** cena na vyžádání

 výrobní novinka 2025
 výrobní novinka 2024





	01 P.10 tmavě hnědá	02 P.10 antracitová	03 P.10 černá	07 P.10 světle šedá	10 P.10 prefa bílá	11 P.10 oříšková	19 P.10 tmavě šedá	OSTATNÍ
	200001	200000	200004	200002	200005	200006	200003	
	200021	200020	200024	200022	200025	200026	200023	
	200041	200040	200044	200042	200045	200046	200043	
	200061	200060	200064	200062	200065	200066	200063	
	200201	200200	200204	200202	200205	200206	200203	
	200241	200240	200244	200242	200245	200246	200243	
	200321	200320	200324	200322	200325	200326	200323	
	200361	200360	200364	200362	200365	200366	200363	
	200401	200400	200404	200402	200405	200406	200403	
	200441	200440	200444	200442	200445	200446	200443	
	200301	200300	200304	200302	200305	200306	200303	
	200341	200340	200344	200342	200345	200346	200343	
	200381	200380	200384	200382	200385	200386	200383	
	200421	200420	200424	200422	200425	200426	200423	
	200701	200700	200704	200702	200705	200706	200703	
	200721	200720	200724	200722	200725	200726	200723	
	200741	200740	200744	200742	200745	200746	200743	
	200761	200760	200764	200762	200765	200766	200763	
	200781	200780	200784	200782	200785	200786	200783	
	200801	200800	200804	200802	200805	200806	200803	
	200821	200820	200824	200822	200825	200826	200823	
	◇	200880 ◇	200884 ◇	◇	◇	◇	200883 ◇	
	200841	200840	200844	200842	200845	200846	200843	
	200861	200860	◇	200862	◇	◇	◇	

■ Coil-Coating
▲ práškové lakování

● ostatní materiály
● povrch hladký na zakázku

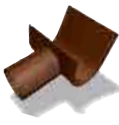



◇ zakázková výroba
◇ jen ucelená balení

Podrobné vysvětlení symbolů najdete v obecných informacích ceníku (viz strana 8).









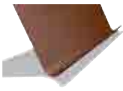

NÁZEV VÝROBKU	INFORMACE	ROZMĚRY	MJ	CENA	SLS	B
ŠIKMÉ VYÚSTĚNÍ ŽLABU 	<ul style="list-style-type: none"> · Oboustranně použitelné. 	250, 280, 333 × ø 80	1 ks	930,20		2 ks
		280, 333 × ø 100	1 ks	955,40		2 ks
		333, 400 × ø 120	1 ks	1.162,00		2 ks
ŽLABOVÁ DILATACE S NÁVALKOU A KRYTEM GUMY (SADA) 	<ul style="list-style-type: none"> · Sada sestává z dilatace, návalky a krytu gumy. · Materiál: hliník a EPDM guma. · Délka: 260 mm. · Délka návalky: 270 mm. · Délka krytu gumy: 150 mm. · Délka EPDM gumy: ~ 90 mm. 	250	1 ks	833,60		1 ks
		280	1 ks	898,30		1 ks
		333	1 ks	1.043,00		1 ks
		400	1 ks	1.281,00		1 ks
ŽLABOVÁ DILATACE BEZ NÁVALKY A KRYTU GUMY 	<ul style="list-style-type: none"> · Materiál: hliník a EPDM guma. · Pro dodatečnou montáž. · Délka: 260 mm. · Délka EPDM gumy: ~ 90 mm. 	250	1 ks	583,10		6 ks
		280	1 ks	667,60		6 ks
		333	1 ks	813,70		6 ks
		400	1 ks	998,10		6 ks
OKAPOVÝ PLECH POVRCH HLADKÝ 	<ul style="list-style-type: none"> · Oboustranná povrchová úprava. · V kvalitě P.10. 	2 000 × 230 × 0,70 mm	1 m	231,30		—
ZPEVNĚJÍCÍ PRVEK ŽLABU PRO HLINÍKOVÉ ŽLABY 	<ul style="list-style-type: none"> · Pro hliníkové žlaby 250–400. 	4 × 25 × 427 mm	1 ks	233,60		10 ks

	01 P.10 tmavě hnědá	02 P.10 antracitová	03 P.10 černá	07 P.10 světle šedá	10 P.10 prefa bílá	11 P.10 oříšková	19 P.10 tmavě šedá	OSTATNÍ
	201321	201320	201324	201322	201325	201326	201323	
	201341	201340	201344	201342	201345	201346	201343	
	201361	201360	201364	201362	201365	201366	201363	
	203401	203400	203404	203402	203405	203406	203403	
	203421	203420	203424	203422	203425	203426	203423	
	203441	203440	203444	203442	203445	203446	203443	
	203461	203460	203464	203462	203465	203466	203463	
								547102
								547101
								547100
								547103
	212101	212100	212104	212102	212105	212106	212103	
	204001	204000	204004	204002	204005	204006	204003	

ODVODNĚNÍ – SVODY A ŽLABY · P.10 · Hranaté žlaby

NÁZEV VÝROBKU	INFORMACE	ROZMĚRY	MJ	CENA	SLS	B
HRANATÝ ŽLAB (3 m) S OCHRANNOU FÓLIÍ 	 <ul style="list-style-type: none"> · Rozměry podle EN 612. · S návalkou na přední a vodní drážkou na zadní straně. · Tloušťka materiálu: 0,7 mm. 	250	1 m	415,60		36 m
		333	1 m	446,30		18 m
		400	1 m	585,90		12 m
HRANATÝ ŽLAB (6 m) S OCHRANNOU FÓLIÍ 	 <ul style="list-style-type: none"> · Rozměry podle EN 612. · S návalkou na přední a vodní drážkou na zadní straně. · Tloušťka materiálu: 0,7 mm. 	250	1 m	415,60		12 m
		333	1 m	446,30		12 m
		400	1 m	585,90		12 m
ŽLABOVÝ HÁK PRO HRANATÝ ŽLAB 	 <ul style="list-style-type: none"> · Bez upevňovacího materiálu. · Rozměry žlabových háků: viz část TECHNICKÉ INFORMACE. 	250/23 × 7	1 ks	245,90		35 ks
		333/28 × 7	1 ks	252,30		24 ks
		400/30 × 7	1 ks	315,80		18 ks
ŘÍMSOVÝ HÁK PRO HRANATÝ ŽLAB 	 <ul style="list-style-type: none"> · Bez upevňovacího materiálu. 	250/28 × 7	1 ks	194,20		10 ks
		333/28 × 7	1 ks	198,90		10 ks
HŘEBÍK PRO ŽLABOVÝ HÁK 	 <ul style="list-style-type: none"> · Materiál: žárově pozinkovaná ocel. · Cca 80 ks/kg. 	5,0 × 80 mm	1 kg	225,00		5 kg
ČELO ŽLABU PRO HRANATÉ ŽLABY 	 <ul style="list-style-type: none"> · Oboustranně použitelné. 	250	1 ks	123,50		50 ks
		333	1 ks	132,40		50 ks
		400	1 ks	152,90		50 ks
ROH HRANATÉHO ŽLABU 90° (VNĚJŠÍ) 	 <ul style="list-style-type: none"> · Jiný úhel na poptání. 	250	1 ks	1.068,00		4 ks
		333	1 ks	1.117,00		4 ks
		400	1 ks	1.367,00		2 ks
ROH HRANATÉHO ŽLABU 90° (VNITŘNÍ) 	 <ul style="list-style-type: none"> · Jiný úhel na poptání. 	250	1 ks	1.068,00		4 ks
		333	1 ks	1.117,00		4 ks
		400	1 ks	1.367,00		2 ks
HRANATÝ KOTLÍK S KRUHOVÝM ZAÚSTĚNÍM 		250 × ø 80	1 ks	807,10		6 ks
		333 × ø 100	1 ks	893,90		10 ks
		400 × ø 120	1 ks	1.256,00		6 ks
ŽLABOVÁ DILATACE HRANATÁ S NÁVALKOU A KRYTEM GUMY (SADA) 	 <ul style="list-style-type: none"> · Sada sestává z dilatace, návalky a krytu gumy. · Materiál: hliník a EPDM guma. · Délka: 260 mm. · Délka návalky: 270 mm. · Délka krytu gumy: 150 mm. · Délka EPDM gumy: ~ 90 mm. 	250	1 ks	833,60		1 ks
		333	1 ks	1.043,00		1 ks
		400	1 ks	1.281,00		1 ks
ŽLABOVÁ DILATACE HRANATÁ BEZ NÁVALKY A KRYTU GUMY 	 <ul style="list-style-type: none"> · Materiál: hliník a EPDM guma. · Pro dodatečnou montáž. · Délka: 260 mm. · Délka EPDM gumy: ~ 90 mm. 	250	1 ks	583,10		6 ks
		333	1 ks	813,70		6 ks
		400	1 ks	998,10		6 ks
OKAPOVÝ PLECH POVRCH HLADKÝ 	 <ul style="list-style-type: none"> · Oboustranná povrchová úprava. · V kvalitě P.10. 	2 000 × 230 × 0,70 mm	1 m	231,30		—

	01 P.10 tmavě hnědá	02 P.10 antracitová	03 P.10 černá	07 P.10 světle šedá	10 P.10 prefa bílá	11 P.10 oříšková	19 P.10 tmavě šedá	OSTATNÍ
	211021	211020	211024	211022	211025	211026	211023	
	211061	211060	211064	211062	211065	211066	211063	
	211101	211100	211104	211102	211105	211106	211103	
	211001	211000	211004	211002	211005	211006	211003	
	211041	211040	211044	211042	211045	211046	211043	
	211081	211080	211084	211082	211085	211086	211083	
	202021	202020	202024	202022	202025	202026	202023	
	202101	202100	202104	202102	202105	202106	202103	
	202201	202200	202204	202202	202205	202206	202203	
	202041	202040	202044	202042	202045	202046	202043	
	202121	202120	202124	202122	202125	202126	202123	
								350670
	200101	200100	200104	200102	200105	200106	200103	
	200121	200120	200124	200122	200125	200126	200123	
	200141	200140	200144	200142	200145	200146	200143	
	200501	200500	200504	200502	200505	200506	200503	
	200541	200540	200544	200542	200545	200546	200543	
	200581	200580	200584	200582	200585	200586	200583	
	200521	200520	200524	200522	200525	200526	200523	
	200561	200560	200564	200562	200565	200566	200563	
	200601	200600	200604	200602	200605	200606	200603	
	200901	200900	200904	200902	200905	200906	200903	
	200921	200920	200924	200922	200925	200926	200923	
	200941	200940	200944	200942	200945	200946	200943	
	203501	203500	203504	203502	203505	203506	203503	
	203541	203540	203544	203542	203545	203546	203543	
	203561	203560	203564	203562	203565	203566	203563	
								547106
								547105
								547104
	212101	212100	212104	212102	212105	212106	212103	

NÁZEV VÝROBKU	INFORMACE	ROZMĚRY	MJ	CENA	SLS	B
NÁSTŘEŠNÍ ŽLAB  	<ul style="list-style-type: none"> · S ochrannou fólií. · S kulatou návalkou. · POZOR! Zohlednit minimální sklon střechy. 	700 × 1,00 mm délka: 6 m	1 m	753,20		6 m
HÁK PRO NÁSTŘEŠNÍ ŽLAB  	<ul style="list-style-type: none"> · Bez upevňovacího materiálu. 	28 × 7 mm	1 ks	355,60		20 ks
HŘEBÍK PRO ŽLABOVÝ HÁK  	<ul style="list-style-type: none"> · Materiál: žárově pozinkovaná ocel. · Cca 80 ks/kg. 	5,0 × 80 mm	1 kg	225,00		5 kg
ČELO K NÁSTŘEŠNÍMU ŽLABU  	<ul style="list-style-type: none"> · Možno rozdělit na levé a pravé čelo. 	—	1 ks	1.200,00		1 ks
VYÚSTĚNÍ NÁSTŘEŠNÍHO ŽLABU  		∅ 100	1 ks	1.006,00		1 ks
DILATACE NÁSTŘEŠNÍHO ŽLABU  	<ul style="list-style-type: none"> · Materiál: hliník a EPDM guma. · Nekonečná; typ GS. · Slouží k vyrovnání dilatací. 	6 000 × 375 mm	1 m	2.445,20		1 ks

	01 P.10 tmavě hnědá	02 P.10 antracitová	03 P.10 černá	07 P.10 světle šedá	10 P.10 prefa bílá	11 P.10 oříšková	19 P.10 tmavě šedá	OSTATNÍ
	212001	212000	212004	212002	212005	212006	212003	
	202001	202000	202004	202002	202005	202006	202003	
								350670
	200221	200220	200224	200222	200225	200226	200223	
	201381	201380	201384	201382	201385	201386	201383	
								580001

NÁZEV VÝROBKU	INFORMACE	ROZMĚRY	MJ	CENA	SLS	B
KRUHOVÝ SVOD S OCHRANNOU FÓLIÍ 	<ul style="list-style-type: none"> · Tloušťka materiálu: 0,7 mm. · U provedení s práškovým lakováním se dodává bez ochranné fólie! 	∅ 60 × 3 000 mm	1 m	463,70		36 m
		∅ 80 × 3 000 mm	1 m	324,50		60 m
		∅ 100 × 3 000 mm	1 m	334,80		39 m
		∅ 120 × 3 000 mm	1 m	520,80		24 m
		∅ 150 × 3 000 mm	1 m	708,10		18 m
KRUHOVÝ SVOD (TLOUŠŤKA: 1,6 mm) 	<ul style="list-style-type: none"> · Lisovaný profil (1,6 mm). · Vč. vhodného hrdlového spoje. 	∅ 100 × 2 950 mm	1 ks	2.437,00		1 ks
OBJÍMKA PRO KRUHOVÝ SVOD 	<ul style="list-style-type: none"> · Se závitem M10 bez trnu. · S pevnou maticí. 	∅ 60	1 ks	220,10		6 ks
		∅ 80	1 ks	159,40		25 ks
		∅ 100	1 ks	163,80		25 ks
		∅ 120	1 ks	197,70		25 ks
		∅ 150	1 ks	262,40		15 ks
ZAÚSTĚNÍ SVODU DO KANALIZACE S OTVOREM NA ČIŠTĚNÍ 	<ul style="list-style-type: none"> · Vnější strana práškově lakovaná. · Vnitřní stěna: potažená melaminovou pryskyřicí. · Vč. těsnění. · Tloušťka materiálu: <ul style="list-style-type: none"> – 2 mm (∅ 80 a ∅ 100) – 2,3 mm (∅ 120) 	∅ 80 × 1 000 mm	1 ks	2.394,00		1 ks
		∅ 100 × 1 000 mm	1 ks	2.653,00		1 ks
		∅ 120 × 1 000 mm	1 ks	5.461,00		1 ks
OBJÍMKA K ZAÚSTŮVACÍMU KANALIZAČNÍMU SVODU 	<ul style="list-style-type: none"> · Se závitem M10 bez trnu. · Materiál: pozinkovaná ocel. 	∅ 80	1 ks	260,60		15 ks
		∅ 100	1 ks	269,80		15 ks
		∅ 120	1 ks	282,80		15 ks
KRYTKA PŘECHODU SVODU 		∅ 60/115	1 ks	194,00		20 ks
		∅ 80/115	1 ks	199,40		20 ks
		∅ 100/115	1 ks	205,80		20 ks
		∅ 100/150	1 ks	231,30		20 ks
		∅ 120/150	1 ks	271,80		10 ks
TRN SE ZÁVITEM M10 	<ul style="list-style-type: none"> · Materiál: žárově pozinkovaná ocel. · Samořezný závit (do zdíva není nutná hmoždinka). · K dostání i jednotlivě. · POZOR! Předvrtat vrtákem ∅ 5 mm. 	délka: 195 mm	1 ks	95,10		100 ks
KRYTKA TRNU OBJÍMKY 	<ul style="list-style-type: none"> · Materiál: plast. · Barva: šedá. 	—	1 ks	11,30		25 ks
TRN K OBJÍMCE DO DŘEVĚNÉ KONSTRUKCE 	<ul style="list-style-type: none"> · Materiál: žárově pozinkovaná ocel. · Vč. plastové krytky. · Barva krytky: šedá. 	80 mm	1 ks	41,20		25 ks
TRN K OBJÍMCE PRO HMOŽDINKU ∅ 10 PRO PROSTUP TEPELNOU IZOLACÍ 	<ul style="list-style-type: none"> · Materiál: žárově pozinkovaná ocel. · Včetně plastové krytky. · Barva krytky: šedá. · Vhodný pro hmoždinky ∅ 10 mm pro vstup tepelnou izolací. 	140 mm	1 ks	40,80		25 ks
		200 mm	1 ks	63,30		25 ks
		330 mm	1 ks	86,00		25 ks
HMOŽDINKA ∅ 10 PRO PROSTUP TEPELNOU IZOLACÍ 	<ul style="list-style-type: none"> · Materiál: plast. · Pro tepelné izolace 50–200 mm. · Montážní hloubka v nosném podkladu: min. 70 mm. · Vhodná k trnům k objímce pro hmoždinky ∅ 10 mm pro vstup tepelnou izolací. · POZOR! Předvrtat vrtákem ∅ 10 mm. 	∅ 10 × 120 mm	1 ks	30,70		25 ks
		∅ 10 × 180 mm	1 ks	36,80		25 ks
		∅ 10 × 280 mm	1 ks	41,60		25 ks

	01 P.10 tmavě hnědá	02 P.10 antracitová	03 P.10 černá	07 P.10 světle šedá	10 P.10 prefa bílá	11 P.10 oříšková	19 P.10 tmavě šedá	OSTATNÍ
220001	220000	220004	220002	220005	220006	220003		
220021	220020	220024	220022	220025	220026	220023		
220041	220040	220044	220042	220045	220046	220043		
220061	220060	220064	220062	220065	220066	220063		
220081	220080	◇	220082	◇	◇	◇		
203901	203900	203904	203902	203905	203906	203903		
202801	202800	202804	202802	202805	202806	202803		
202821	202820	202824	202822	202825	202826	202823		
202841	202840	202844	202842	202845	202846	202843		
202861	202860	202864	202862	202865	202866	202863		
203001	203000	◇	203002	◇	◇	◇		
203701	203700	203704	203702	203705	203706	203703		
203721	203720	203724	203722	203725	203726	203723		
203741	203740	203744	203742	203745	203746	203743		
203801	203800	203804	203802	203805	203806	203803		
203821	203820	203824	203822	203825	203826	203823		
203841	203840	203844	203842	203845	203846	203843		
203601	203600	203604	203602	203605	203606	203603		
203621	203620	203624	203622	203625	203626	203623		
203641	203640	203644	203642	203645	203646	203643		
203661	203660	203664	203662	203665	203666	203663		
203681	203680	203684	203682	203685	203686	203683		
							345015	
							529502	
							345033	
							345030	
							345031	
							345032	
							345040	
							345041	
							345042	

■ Coil-Coating
▲ práškové lakování

● ostatní materiály
● povrch hladký na zakázku

◇ zakázková výroba
◇ jen ucelená balení



Podrobné vysvětlení symbolů najdete v obecných informacích ceníku (viz strana 8).

ODVODNĚNÍ – SVODY A ŽLABY · P.10 · Kruhové svody

NÁZEV VÝROBKU	INFORMACE	ROZMĚRY	MJ	CENA	SLS	B
DRŽÁK OBJÍMKY PRO ZATEPLOVACÍ SYSTÉMY 	<ul style="list-style-type: none"> · Materiál: ušlechtilá ocel a plast. · Pro tepelné izolace 100–180 mm nebo 180–260 mm. · Včetně upevňovacího materiálu (hmoždinka $\varnothing 8 \times 90$ mm, šroub $\varnothing 6 \times 100$ mm) a krytky. 	100–180 mm	1 ks	505,50		4 ks
		180–260 mm	1 ks	518,90		4 ks
MONTÁŽNÍ DESKA NA STĚNU 	<ul style="list-style-type: none"> · Bez upevňovacího materiálu. · Se závitem M10 a maticí. 	—	1 ks	249,50		10 ks
GUMOVÉ TĚSNĚNÍ 	<ul style="list-style-type: none"> · Materiál: guma. · Pro napojení svodu, přechodného kusu posuvného kruhového a hranatého do hrdla HT/KG roury. · $\varnothing 100$: vhodné pro přechodové kusy rour HT nebo KG vel. 110. · $\varnothing 120$: vhodné pro PREFA zaústění svodu do kanalizace s otvorem na čištění $\varnothing 120$ mm. 	$\varnothing 100$ mm	1 ks	192,70		1 ks
		$\varnothing 120$ mm		192,70		
HRDLO ŽLABU K NALEPENÍ 	<ul style="list-style-type: none"> · Vhodné pro svod $\varnothing 60$. · Lze použít i jako pojistný přepad pro PREFA sběrný kotlík. 	$\varnothing 58$ mm	1 ks	399,70		3 ks
HRDLOVÝ SPOJ 	<ul style="list-style-type: none"> · Vhodný pro kruhový svod i kruhový svod s ochrannou fólií. 	$\varnothing 60$ mm	1 ks	199,20		2 ks
		$\varnothing 80$ mm	1 ks	178,10		2 ks
		$\varnothing 100$ mm	1 ks	186,30		2 ks
		$\varnothing 120$ mm	1 ks	197,70		2 ks
		$\varnothing 150$ mm	1 ks	1.622,90		2 ks
HRDLOVÝ SPOJ (PRO TLOUŠŤKU: 1,6 mm) 	<ul style="list-style-type: none"> · Vhodné pro svod tloušťky 1,6 mm. · Vhodné pro napojení: <ul style="list-style-type: none"> – dvou kruhových svodů (1,6 mm); – z kruhového svodu s ochrannou fólií (horní svod) a kruhového svodu o tloušťce 1,6 mm (spodní svod). 	$\varnothing 100$ mm	1 ks	205,80		2 ks
PŘECHODNÝ KUS POSUVNÝ 	<ul style="list-style-type: none"> · Horní napojení vhodné pro PREFA svody s ochrannou fólií ($\varnothing 80$, $\varnothing 100$ nebo $\varnothing 120$) a PREFA svody o tloušťce 1,6 mm. · Spodní napojení vhodné pro napojení na trubku HT/KG a zaústění svodu PREFA. · Celková výška: 250 mm. 	$\varnothing 80$ mm	1 ks	1.375,00		2 ks
		$\varnothing 100$ mm	1 ks	1.386,00		2 ks
		$\varnothing 120$ mm	1 ks	1.374,70		1 ks
PŘECHODKA SVODU 	<ul style="list-style-type: none"> · Přejchod z HT/KG na svod. – horní napojení vhodné pro HT/KG roury (např. svislé střešní vpusti). – spodní napojení vhodné pro PREFA svody s ochrannou fólií a PREFA svody o tloušťce 1,6 mm. · Celková výška: 160 mm. · Vč. těsnění. 	$\varnothing 110/100$ mm	1 ks	1.553,20		1 ks
		$\varnothing 125/120$ mm	1 ks	2.454,70		1 ks
KOLENO 72° 		$\varnothing 60$ mm	1 ks	431,80		3 ks
		$\varnothing 80$ mm	1 ks	348,20		8 ks
		$\varnothing 100$ mm	1 ks	375,80		8 ks
		$\varnothing 120$ mm	1 ks	586,00		4 ks
		$\varnothing 150$ mm	1 ks	1.060,80		1 ks

MJ měrná jednotka
B balení

** cena na vyžádání

 výrobní novinka 2025
 výrobní novinka 2024

	01 P.10 tmavě hnědá	02 P.10 antracitová	03 P.10 černá	07 P.10 světle šedá	10 P.10 prefa bílá	11 P.10 oříšková	19 P.10 tmavě šedá	OSTATNÍ
								420305
								420306
	202901	202900	202904	202902	202905	202906	202903	
								150052
								150053
	201001	201000	201004	201002	201005	201006	201003	
	202701	202700	202704	202702	202705	202706	202703	
	202721	202720	202724	202722	202725	202726	202723	
	202741	202740	202744	202742	202745	202746	202743	
	202761	202760	202764	202762	202765	202766	202763	
	◇	◇	◇	◇	◇	◇	◇	
	◇	◇	◇	◇	◇	◇	◇	
	204201	204200	204204	204202	204205	204206	204203	
	204221	204220	204224	204222	204225	204226	204223	
	◇	◇	◇	◇	◇	◇	◇	
	◇	205000 ◇	◇	◇	◇	◇	◇	
	◇	◇	◇	◇	◇	◇	◇	
	202401	202400	202404	202402	202405	202406	202403	
	202421	202420	202424	202422	202425	202426	202423	
	202441	202440	202444	202442	202445	202446	202443	
	202461	202460	202464	202462	202465	202466	202463	
	202481	202480	◇	202482	◇	◇	◇	

■ Coil-Coating
▲ práškové lakování

● ostatní materiály
● povrch hladký na zakázku

◇ zakázková výroba
◇ jen ucelená balení

Podrobné vysvětlení symbolů najdete v obecných informacích ceníku (viz strana 8).

NÁZEV VÝROBKU	INFORMACE	ROZMĚRY	MJ	CENA	SLS	B
KOLENO 85° 		∅ 60 mm	1 ks	465,80		3 ks
		∅ 80 mm	1 ks	517,70		8 ks
		∅ 100 mm	1 ks	558,60		6 ks
		∅ 120 mm	1 ks	853,20		3 ks
KOLENO 40° 		∅ 60 mm	1 ks	313,00		3 ks
		∅ 80 mm	1 ks	358,80		12 ks
		∅ 100 mm	1 ks	404,70		8 ks
		∅ 120 mm	1 ks	623,40		4 ks
SOKLOVÉ KOLENO PŘESAŘ: 60 mm 	· ∅ 150 mm není tažený z trubky, ale svařený.	∅ 80 mm	1 ks	602,30		8 ks
		∅ 100 mm	1 ks	617,00		8 ks
		∅ 120 mm	1 ks	798,00		4 ks
		∅ 150 mm	1 ks	1.443,50		1 ks
SOKLOVÉ KOLENO PŘESAŘ: 30 mm 		∅ 100 mm	1 ks	650,60		8 ks
SBĚRNÝ KOTLÍK HRANATÝ S KRUHOVÝM VYÚSTĚNÍM 	· Hloubka/šířka/výška: 220/220/330 mm. · Výška bez hrdla: cca 280 mm. · Návalka na 3 stranách. · Excentrické umístění hrdla (vzdálenost od zadní stěny: 30 mm). · Tloušťka materiálu: 0,8 mm.	∅ 80 mm	1 ks	5.208,00		1 ks
		∅ 100 mm	1 ks	5.434,10		1 ks
		∅ 120 mm	1 ks	5.586,20		1 ks
		∅ 150 mm	1 ks	6.033,30		2 ks
SBĚRNÝ KOTLÍK KULATÝ 	· Hloubka/šířka/výška: 170/180/245 mm. · Výška bez hrdla: cca 185 mm. · Excentrické umístění hrdla (vzdálenost od zadní stěny: 30 mm). · Tloušťka materiálu: 0,8 mm.	∅ 100 mm	1 ks	6.128,00		1 ks
FASÁDNÍ KOTLÍK SE ZAÚSTĚNÍM 	· Celková výška: 520 mm (pohledová výška: 470 mm). · Tloušťka materiálu: 1,2 mm. · Vč. těsnění EPDM. · Sklon napojení: 3°. · ∅ 80 mm: vhodný pro HT rouru vel. 75. · ∅ 100 mm: vhodný pro HT rouru vel. 110. · ∅ 120 mm: vhodný pro HT rouru vel. 125.	∅ 80 mm	1 ks	6.569,70		3 ks
		∅ 100 mm	1 ks	6.285,00		1 ks
		∅ 120 mm	1 ks	7.999,00		1 ks
SBĚRAČ DEŠŤOVÉ VODY 	· Včetně plastového připojení bez hadice; vhodné pro všechny standardní zahradní hadice (∅ 25 mm 1"). · Průměr závitů vyústění: cca 33 mm G1".	∅ 80 mm	1 ks	3.295,00		1 ks
		∅ 100 mm	1 ks	3.357,00		1 ks
		∅ 120 mm	1 ks	5.529,00		1 ks
DEŠŤOVÁ Klapka 	· Délka: 400 mm. · S integrovaným vyjímatelným lapačem listů.	∅ 80 mm	1 ks	1.103,00		1 ks
		∅ 100 mm	1 ks	1.233,00		1 ks
		∅ 120 mm	1 ks	1.470,00		1 ks

	01 P.10 tmavě hnědá	02 P.10 antracitová	03 P.10 černá	07 P.10 světle šedá	10 P.10 prefa bílá	11 P.10 oříšková	19 P.10 tmavě šedá	OSTATNÍ
202501	202500	202504	202502	202505	202506	202503		
202521	202520	202524	202522	202525	202526	202523		
202541	202540	202544	202542	202545	202546	202543		
202561	202560	202564	202562	202565	202566	202563		
202301	202300	202304	202302	202305	202306	202303		
202321	202320	202324	202322	202325	202326	202323		
202341	202340	202344	202342	202345	202346	202343		
202361	202360	202364	202362	202365	202366	202363		
202621	202620	202624	202622	202625	202626	202623		
202641	202640	202644	202642	202645	202646	202643		
202661	202660	202664	202662	202665	202666	202663		
202681	202680	◇	202682	◇	◇	◇		
204321	204320	204324	204322	204325	204326	204323		
201121	201120	201124	201122	201125	201126	201123		
201141	201140	201144	201142	201145	201146	201143		
201161	201160	201164	201162	201165	201166	201163		
201181	201180	◇	201182	◇	◇	◇		
201441	201440	201444	201442	201445	201446	201443		
201221	201220	201224	201222	201225	201226	201223		
201241	201240	201244	201242	201245	201246	201243		
201261 ◇	201260 ◇	201264 ◇	201262 ◇	201265 ◇	201266 ◇	201263 ◇		
203121	203120	203124	203122	203125	203126	203123		
203141	203140	203144	203142	203145	203146	203143		
203161	203160	203164	203162	203165	203166	203163		
203021	203020	203024	203022	203025	203026	203023		
203041	203040	203044	203042	203045	203046	203043		
203061	203060	203064	203062	203065	203066	203063		

■ Coil-Coating
▲ práškové lakování

● ostatní materiály
● povrch hladký na zakázku

◇ zakázková výroba
◇ jen ucelená balení

Podrobné vysvětlení symbolů najdete v obecných informacích ceníku (viz strana 8).

NÁZEV VÝROBKU	INFORMACE	ROZMĚRY	MJ	CENA	SLS	B
NÁHRADNÍ MŘÍŽKA PRO DEŠŤOVOU KLAPKU 	<ul style="list-style-type: none"> · Barva: tmavě hnědá 	∅ 80 mm	1 ks	676,10		1 ks
		∅ 100 mm	1 ks	676,10		1 ks
		∅ 120 mm	1 ks	676,10		1 ks
ODBOČKA KRUHOVÉHO SVODU ∅ 80 	<ul style="list-style-type: none"> · Svařovaná trubka. · Hrdlo je přivařené. · Jiný sklon zaústění na poptání. 	∅ 80 × 60 mm	1 ks	1.805,00		2 ks
		∅ 80 × 80 mm	1 ks	2.112,00		2 ks
ODBOČKA KRUHOVÉHO SVODU ∅ 100 	<ul style="list-style-type: none"> · Svařovaná trubka. · Hrdlo je přivařené. · Jiný sklon zaústění na poptání. 	∅ 100 × 60 mm	1 ks	1.827,00		2 ks
		∅ 100 × 80 mm	1 ks	2.121,00		2 ks
		∅ 100 × 100 mm	1 ks	2.169,00		2 ks
ODBOČKA KRUHOVÉHO SVODU ∅ 120 	<ul style="list-style-type: none"> · Svařovaná trubka. · Hrdlo je přivařené. · Jiný sklon zaústění na poptání. 	∅ 120 × 80 mm	1 ks	2.170,00		1 ks
		∅ 120 × 100 mm	1 ks	2.176,00		1 ks
		∅ 120 × 120 mm	1 ks	2.432,00		1 ks
ODBOČKA KRUHOVÉHO SVODU (KÓNICKÁ) 	<ul style="list-style-type: none"> · Svařovaná trubka. · Kónus falcovaný. · Hrdlo je přivařené. 	∅ 100 × 50–75 mm	1 ks	2.232,00		2 ks

	01 P.10 tmavě hnědá	02 P.10 antracitová	03 P.10 černá	07 P.10 světle šedá	10 P.10 prefa bílá	11 P.10 oříšková	19 P.10 tmavě šedá	OSTATNÍ
								539089
								539090
								539091
	203201	203200	203204	203202	203205	203206	203203	
	203241	203240	203244	203242	203245	203246	203243	
	203221	203220	203224	203222	203225	203226	203223	
	203261	203260	203264	203262	203265	203266	203263	
	203321	203320	203324	203322	203325	203326	203323	
	203281	203280	203284	203282	203285	203286	203283	
	203341	203340	203344	203342	203345	203346	203343	
	203361	203360	203364	203362	203365	203366	203363	
	203301	203300	203304	203302	203305	203306	203303	

NÁZEV VÝROBKU	INFORMACE	ROZMĚRY	MJ	CENA	SLS	B
HRANATÝ SVOD 	<ul style="list-style-type: none"> · Lisovaný profil (1,6 mm). · S průběžnou drážkou pro umístění připevňovací svorky. · Průmyslový vzor 14380. 	□ 80 mm délka: 3 000 mm	1 m	1.111,00		3 m
		□ 80 mm délka: 1500 mm	1 m	1.241,00		1,5 m
		□ 80 mm délka: 600 mm	1 m	1.665,00		0,6 m
		□ 100 mm délka: 3 000 mm	1 m	1.230,00		3 m
		□ 100 mm délka: 1500 mm	1 m	1.230,00		1,5 m
		□ 100 mm délka: 600 mm	1 m	1.661,00		0,6 m
KOLENO HRANATÉHO SVODU 72° (DLOUHÉ) 	<ul style="list-style-type: none"> · Lisovaný profil (1,6 mm). · Rozměry: QR 80: 1 000 × 190 mm (pohledové). QR 100: 1 000 × 196 mm (pohledové). 	□ 80 mm	1 ks	2.395,00		1 ks
		□ 100 mm	1 ks	2.545,00		1 ks
KOLENO HRANATÉHO SVODU 72° (KRÁTKÉ) 	<ul style="list-style-type: none"> · Lisovaný profil (1,6 mm). · Rozměry: 190 × 190 mm (pohledové). 	□ 80 mm	1 ks	1.807,00		1 ks
		□ 100 mm	1 ks	1.749,00		1 ks
EXCENTRICKÝ DRŽÁK 	<ul style="list-style-type: none"> · Materiál: hliník. · Pro připevnění hranatého svodu, s vnitřním závitem M10 – bez trnu. 	—	1 ks	269,30		1 ks
SVORKA BLESKOSVODU K HRANATÉMU SVODU 	<ul style="list-style-type: none"> · Materiál: hliník. · S integrovaným nerezovým klipsem jako držákem vedení. · Včetně připevňovací svorky pro upevnění. · Držák vedení pro upevnění bleskosvodu ø 8–12 mm. 	—	1 ks	418,30		1 ks
SBĚRNÝ KOTLÍK HRANATÝ S HRANATÝM VYÚSTĚNÍM 	<ul style="list-style-type: none"> · Hloubka/šířka/výška: 220/220/330 mm. · Výška bez hrdla (□ 80 mm): cca 255 mm. · Výška bez hrdla (□ 100 mm): cca 280 mm. · Hranatá návalka (na 3 stranách). · Excentrické umístění hrdla (vzdálenost od zadní stěny: 45 mm). · Tloušťka materiálu: 0,8 mm. 	□ 80 mm	1 ks	6.029,00		1 ks
		□ 100 mm	1 ks	6.291,00		1 ks
HRANATÝ KOTLÍK S HRANATÝM ZAÚSTĚNÍM 		□ 80 mm 250	1 ks	1.356,00		1 ks
		□ 80 mm 333	1 ks	1.782,00		1 ks
		□ 100 mm 333	1 ks	1.592,00		1 ks
		□ 100 mm 400	1 ks	1.619,00		1 ks
HRANATÝ FASÁDNÍ KOTLÍK SE ZAÚSTĚNÍM 	<ul style="list-style-type: none"> · Celková výška: (□ 80 mm): 410 mm (pohledová výška: 350 mm). · Celková výška (□ 100 mm): 530 mm (pohledová výška: 465 mm). · Tloušťka materiálu: 1,2 mm. · Vč. těsnění EPDM. · Sklon napojení: 3°. · □ 80 mm: vhodné pro HT rouru vel. 75. · □ 100 mm: vhodný pro HT rouru vel. 110. 	□ 80 mm	1 ks	6.505,00		1 ks
		□ 100 mm	1 ks	6.598,00		1 ks

	01 P.10 tmavě hnědá	02 P.10 antracitová	03 P.10 černá	07 P.10 světle šedá	10 P.10 prefa bílá	11 P.10 oříšková	19 P.10 tmavě šedá	OSTATNÍ
	230742	230740	◇	230741	◇	◇	◇	
	230722	230720	◇	230721	◇	◇	◇	
	230702	230700	◇	230701	◇	◇	◇	
	230041	230040	230044 ◇	230042	230045 ◇	230046 ◇	230043 ◇	
	230021	230020	230024 ◇	230022	230025 ◇	230026 ◇	230023 ◇	
	230001	230000	230004 ◇	230002	230005 ◇	230006 ◇	230003 ◇	
	230902	230900	◇	230901	◇	◇	◇	
	230201	230200	230204 ◇	230202	230205 ◇	230206 ◇	230203 ◇	
	230922	230920	◇	230921	◇	◇	◇	
	230221	230220	230224 ◇	230222	230225 ◇	230226 ◇	230223 ◇	
								150050
								150051
	230942	230940	◇	230941	◇	◇	◇	
	230301	230300	230304 ◇	230302	230305 ◇	230306 ◇	230303 ◇	
	231002	231000	◇	231001	◇	◇	◇	
	231022	231020	◇	231021	◇	◇	◇	
	230501	230500	230504 ◇	230502	230505 ◇	230506 ◇	230503 ◇	
	230521	230520	230524 ◇	230522	230525 ◇	230526 ◇	230523 ◇	
	231042	231040	◇	231041	◇	◇	◇	
	230601	230600	230604 ◇	230602	230605 ◇	230606 ◇	230603 ◇	

■ Coil-Coating
▲ práškové lakování

● ostatní materiály
● povrch hladký na zakázku

◇ zakázková výroba
◇ jen ucelená balení

Podrobné vysvětlení symbolů najdete v obecných informacích ceníku (viz strana 8).

NÁZEV VÝROBKU	INFORMACE	ROZMĚRY	MJ	CENA	SLS	B
HRANATÉ ZAÚSTĚNÍ DO KRUHOVÉHO ODPADU 80 	<ul style="list-style-type: none"> · Přechod z hranatého na kruhový tvar. · \varnothing 106 mm: vhodné pro HT/KG rouru vel. 110. Celková výška: 110 mm. · \varnothing 115 mm: vhodné pro HT/KG rouru vel. 125. Celková výška: 110 mm. 	\square 80 mm \varnothing 106 mm	1 ks	2.614,00		1 ks
		\square 80 mm \varnothing 115 mm	1 ks	2.614,00		1 ks
HRANATÉ ZAÚSTĚNÍ DO KRUHOVÉHO ODPADU 100 	<ul style="list-style-type: none"> · Přechod z hranatého na kruhový tvar. · \varnothing 98 mm: vhodné pro HT/KG rouru vel. 110. Celková výška: 244 mm. · \varnothing 115 mm: vhodné pro HT/KG rouru vel. 125. Celková výška: 250 mm. 	\square 100 mm \varnothing 98 mm	1 ks	680,00		1 ks
		\square 100 mm \varnothing 115 mm	1 ks	680,00		1 ks
GUMOVÉ TĚSNĚNÍ 	<ul style="list-style-type: none"> · Materiál: guma. · Pro napojení svodu, přechodného kusu posuvného kruhového a hranatého do hrdla HT/KG roury. · \varnothing 100: vhodné pro přechodové kusy rour HT nebo KG vel. 110. · \varnothing 120: vhodné pro PREFA zaústění svodu do kanalizace s otvorem na čištění \varnothing 120 mm. 	\varnothing 100 mm	1 ks	192,70		1 ks
		\varnothing 120 mm		192,70		
HRANATÝ SVOD S ČISTICÍM OTVOREM 	<ul style="list-style-type: none"> · Lisovaný profil (1,6 mm). · S průběžnou drážkou pro umístění přípeňovací svorky. 	\square 80 mm délka: 1 500 mm	1 ks	2.587,00		1 ks
		\square 100 mm délka: 1 500 mm	1 ks	2.763,00		1 ks
SBĚRAČ DEŠŤOVÉ VODY PRO HRANATÝ SVOD 	<ul style="list-style-type: none"> · Včetně plastového připojení; vhodné pro všechny standardní zahradní hadice (\varnothing 25 mm 1"). · Průměr závitů vyústění: cca 33 mm G1". 	\square 100 mm	1 ks	4.288,00		1 ks



	01 P.10 tmavě hnědá	02 P.10 antracitová	03 P.10 černá	07 P.10 světle šedá	10 P.10 prefa bílá	11 P.10 oříšková	19 P.10 tmavě šedá	OSTATNÍ
	230982	230980	◇	230981	◇	◇	◇	
	230962	230960	◇	230961	◇	◇	◇	
	230401	230400	230404 ◇	230402	230405 ◇	230406 ◇	230403 ◇	
	230421	230420	230424 ◇	230422	230425 ◇	230426 ◇	230423 ◇	
								150052
								150053
	230802	230800	◇	230801	◇	◇	◇	
	230101	230100	230104 ◇	230102	230105 ◇	230106 ◇	230103 ◇	
	230321	230320	◇	230322	◇	◇	◇	

ODVODNĚNÍ – SVODY A ŽLABY - P.10 - Speciální příslušenství

NÁZEV VÝROBKU	INFORMACE	ROZMĚRY	MJ	CENA	SLS	B
TRHACÍ NÝT ●	 <ul style="list-style-type: none"> · Materiál: hliník s trnem z nerez. · Rozsah spojování: 1 až 6 mm. 	4 × 9,5 mm	1 ks	5,20		1 000 ks
OPRAVNÝ LAK	 <ul style="list-style-type: none"> · Přizpůsobeno barvám a povrchům PREFA. · Opravná tužka se štětečkem (12 ml). · K dispozici také v barvách tmavě červená (430157), mechově zelená (430156), prefa bronzová (430160) a černošedá (430161). · Řiďte se návody k použití. 	12 ml	1 ks	169,70		1 ks
OPRAVNÁ BARVA V TUŽCE	 <ul style="list-style-type: none"> · Přizpůsobeno barvám a povrchům PREFA. · K dispozici v barvách: tmavě hnědá (430201), antracitová (430200), černá (430203), tmavě červená (430207), světle šedá (430202), prefa bílá (430206), oříšková (430204), stříbrná metalíza (430210), čistě bílá (430213), tmavě šedá (430205), kouřově stříbrná (430211), černošedá (430209), matná antracitová (430212), prefa bronzová (430208). · Řiďte se návody k použití. 	11 ml	1 ks	371,70		1 ks
ALU LETOVACÍ TYČINKY (BALENÍ)	 <ul style="list-style-type: none"> · K letování čistého hliníku a PREFA hliníkových slitin. · Obsah balení: cca 30 letovacích tyčinek (250 g). 	—	1 ks	4.470,20		—
SPECIÁLNÍ SILIKON	 <ul style="list-style-type: none"> · Transparentní, trvale elastické jednosložkové těsnění k utěsnění hladkých ploch a nýtovaných spojů. · 300 ml vystačí na cca 25–30 m. 	300 ml	1 ks	248,40		1 ks
				225,00		20 ks
SPECIÁLNÍ LEPICÍ SADA	 <p>Obsah:</p> <ul style="list-style-type: none"> · 1 kartuše speciálního lepidla PREFA (290 ml) · 1 lahvička čisticího prostředku (60 ml) · 1 ks brusného papíru · 1 hadřík · 2 výtlačné trysky <p>Obecné údaje:</p> <ul style="list-style-type: none"> · 290 ml vystačí na cca 4 m. · Barva: šedá. <p>Údaje o spotřebě:</p> <ul style="list-style-type: none"> · Viz část TECHNICKÉ INFORMACE. 	—	1 sada	1.325,60		1 sada
SPECIÁLNÍ LEPIDLO	 <p>Obsah:</p> <ul style="list-style-type: none"> · 1 kartuše speciálního lepidla PREFA (290 ml) · Bez příslušenství. <p>Obecné údaje:</p> <ul style="list-style-type: none"> · 290 ml vystačí na cca 4 m. · Barva: šedá. <p>Údaje o spotřebě:</p> <ul style="list-style-type: none"> · Viz část TECHNICKÉ INFORMACE. 	—	1 ks	1.015,70		24 ks
OTVÍRAČ ŽLABOVÉ NÁVALKY ●	 <ul style="list-style-type: none"> · Nástroj na roztáhnutí návalky. 	—	1 ks	2.204,40		—
DRŽÁK ŽEBŘÍKU ●	 <ul style="list-style-type: none"> · Materiál: hliníkové profily, přírodní hliník. · Vhodný pro všechny normované žebříky. <p>Držák žebříku PREFA umožní rychlé postavení žebříku i bezpečný výstup po něm, protože je již při prvních krocích zajištěn proti posunu do stran. Návalka žlabu není při opření žebříku poškozována.</p>	—	1 ks	4.099,60		—
SVODOVÝ ŘETĚZ ▲	 <ul style="list-style-type: none"> · Materiál: ušlechtilá ocel. · Velikost článku: 35 × 20 × 5 mm. 	5 mm	1 m	574,50		—

MJ měrná jednotka
B balení

** cena na vyžádání

 výrobní novinka 2025
 výrobní novinka 2024

	01 P.10 tmavě hnědá	02 P.10 antracitová	03 P.10 černá	07 P.10 světle šedá	10 P.10 prefa bílá	11 P.10 oříšková	19 P.10 tmavě šedá	OSTATNÍ
	533003	533004	533011	533009	533007	533025	533027	
	430151	430150	430153	430152		430154	430155	
	430201	430200	430203	430202	430206	430204	430205	
								425002
								420006
								420006
								420500
								420501
								420028
								420546
	204041	204040	204044	204042	204045	204046	204043	

■ Coil-Coating
▲ práškové lakování

● ostatní materiály
● povrch hladký na zakázku

◇ zakázková výroba
◇ jen ucelená balení

Podrobné vysvětlení symbolů najdete v obecných informacích ceníku (viz strana 8).























ODVODNĚNÍ – SVODY A ŽLABY





Půlkulaté žlaby	116
Hranaté žlaby	122
Nástřešní žlaby	126
Kruhové svody	128
Hranaté svody	138
Patina šedá	142
Speciální příslušenství	146

ODVODNĚNÍ – SVODY A ŽLABY - Půlkulaté žlaby

NÁZEV VÝROBKU	INFORMACE	ROZMĚRY	MJ	CENA	SLS	B
PŮLKULATÝ ŽLAB (3 m) S OCHRANNOU FÓLIÍ 	 <ul style="list-style-type: none"> · Rozměry podle EN 612. · S návalkou na přední a vodní drážkou na zadní straně. · Tloušťka materiálu: 0,7 mm. 	250	1 m	233,80 227,20		15 m
		280	1 m	241,20 232,90		15 m
		333	1 m	249,90 243,20		15 m
		400	1 m	466,10 457,30		15 m
		<hr/>				
PŮLKULATÝ ŽLAB (6 m) S OCHRANNOU FÓLIÍ 	 <ul style="list-style-type: none"> · Rozměry podle EN 612. · S návalkou na přední a vodní drážkou na zadní straně. · Tloušťka materiálu: 0,7 mm. 	250	1 m	233,80 227,20		30 m
		280	1 m	241,20 232,90		30 m
		333	1 m	249,90 243,20		30 m
		400	1 m	466,10 457,30		30 m
		<hr/>				
ŽLABOVÝ HÁK 250  	 <ul style="list-style-type: none"> · Bez upevňovacího materiálu. · Rozměry žlabových háků: viz část TECHNICKÉ INFORMACE. 	250; 23 × 7	1 ks	159,90 155,80		30 ks
		250 krátký; 23 × 7	1 ks	143,90 138,80		30 ks
ŽLABOVÝ HÁK 280  	 <ul style="list-style-type: none"> · Bez upevňovacího materiálu. · Rozměry žlabových háků: viz část TECHNICKÉ INFORMACE. 	280; 28 × 7	1 ks	166,70 160,40		30 ks
		280 krátký; 28 × 7	1 ks	150,10 145,10		30 ks
		280 dlouhý; 28 × 7	1 ks	260,10 251,90		30 ks
ŽLABOVÝ HÁK 333  	 <ul style="list-style-type: none"> · Bez upevňovacího materiálu. · Rozměry žlabových háků: viz část TECHNICKÉ INFORMACE. 	333; 28 × 7	1 ks	169,30 161,90		30 ks
		333 krátký; 28 × 7	1 ks	152,40 146,70		30 ks
		333 dlouhý; 28 × 7	1 ks	263,60 254,50		30 ks
ŽLABOVÝ HÁK 400  	 <ul style="list-style-type: none"> · Bez upevňovacího materiálu. · Rozměry žlabových háků: viz část TECHNICKÉ INFORMACE. 	400; 30 × 7	1 ks	215,30 210,60		20 ks
		<hr/>				
ŽLABOVÝ HÁK ZPEVNĚNÝ  	 <ul style="list-style-type: none"> · Bez upevňovacího materiálu. 	280; 23 × 7	1 ks	348,30 300,90		10 ks
		333; 23 × 7	1 ks	242,10 236,70		20 ks
		333 krátký; 23 × 7	1 ks	232,40 226,10		20 ks
		400; 23 × 7	1 ks	252,00 243,40		20 ks
HORSKÝ HÁK PŘETOČENÝ (ŠVÝCARSKÝ) 	 <ul style="list-style-type: none"> · Bez upevňovacího materiálu. 	333; 23 × 7	1 ks	242,10 236,70		20 ks

MJ měrná jednotka
B balení

** cena na vyžádání

 výrobní novinka 2025
 výrobní novinka 2024

	01 tmavě hnědá	02 antracitová	07 světle šedá	04 cihlově červená	05 tmavě červená	06 mechově zelená	08 zinkově šedá	12 stříbrná metalíza	13 přírodní hliník	OSTATNÍ
572212	572216	572219	572241	572223	572240	572249	572254			
								572213		
572208	572220	572203	572215	572224	572227	572229	572255			
								572206		
572207	572218	572202	572211	572225	572228	572230	572250			
								572201		
572209	572210	572204			572260		572263			
								572205		
572012	572016	572019	572041	572023	572040	572049	572055			
								572013		
572008	572020	572003	572015	572024	572027	572050	572056			
								572006		
572007	572018	572002	572011	572025	572028	572030	572051			
								572001		
572009	572010	572004			572060		572063			
								572005		
521020	521030	521040	521042	521045	521041	521062	521068			
								521019		
521240	521241	521242	521245	521246	521244	521247	521250			
								521092		
521010	521014	521006	521022	521044	521023	521061	521069			
								521005		
521220	521221	521222	521225	521226	521224	521227	521230			
								521091		
521052	521051	521053	521056	521047	521055	521048	521070			
								521050		
521009	521012	521002	521018	521043	521024	521032	521211			
								521001		
521200	521201	521202	521205	521206	521204	521208	521213			
								521090		
521011	521013	521008	521026	521046	521025	521033	521212			
								521007		
521015	521016	521004			521080		521083			
								521003		
◇	◇	◇	◇	◇	◇	◇	◇			
								522081		
522003	522004	522002	522008	522005	522009	522010	522014			
								522001		
522022	522021	◇	◇	◇	◇	◇	◇			
								522020		
522062	522063	522064			522065		522068			
								522061		
522051	522052	522053								
								522050		









■ Coil-Coating
▲ práškové lakování

● ostatní materiály
● povrch hladký na zakázku

◇ zakázková výroba
◇ jen ucelená balení

Podrobné vysvětlení symbolů najdete v obecných informacích ceníku (viz strana 8).

ODVODNĚNÍ – SVODY A ŽLABY - Půlkulaté žlaby

NÁZEV VÝROBKU	INFORMACE	ROZMĚRY	MJ	CENA	SLS	B
ŽLABOVÝ HÁK ŘÍMSOVÝ ▲ ◆	 <ul style="list-style-type: none"> Bez upevňovacího materiálu. 	250; 28 × 7	1 ks	178,90 174,10		20 ks
		280; 28 × 7	1 ks	149,70 145,10		20 ks
		333; 28 × 7	1 ks	153,50 148,50		20 ks
HŘEBÍK PRO ŽLABOVÝ HÁK ●	 <ul style="list-style-type: none"> Materiál: žárově pozinkovaná ocel. Cca 80 ks/kg. 	5,0 × 80 mm	1 kg	225,00		5 kg
ČELO ŽLABU ■	 <ul style="list-style-type: none"> Oboustranně použitelné. 	250	1 ks	55,70 48,90		50 ks
		280	1 ks	56,80 50,40		50 ks
		333	1 ks	63,00 55,80		50 ks
		400	1 ks	77,90 69,30		50 ks
KULATÉ ČELO ŽLABU ▲ ◆	 <ul style="list-style-type: none"> Oboustranně použitelné. POZOR! Barvy cihlově červená, tmavě červená, mechově zelená, zinkově šedá a stříbrná metalíza se vyrábějí pouze na zakázku. Dodací lhůta na vyžádání. 	333	1 ks	415,90		4 ks
LEPENÉ ČELO ŽLABU ▲ ◆	 <ul style="list-style-type: none"> Oboustranně použitelné. 	333	1 ks	672,00		2 ks
				641,60		
ROH ŽLABU 90° (VNITŘNÍ) ▲ ◆	 <ul style="list-style-type: none"> Jiný úhel na poptání. 	250	1 ks	631,70 616,60		4 ks
		280	1 ks	639,10 625,40		4 ks
		333	1 ks	646,20 631,30		4 ks
		400	1 ks	1.030,00 874,50		2 ks
ROH ŽLABU 90° (VNĚJŠÍ) ▲ ◆	 <ul style="list-style-type: none"> Jiný úhel na poptání. 	250	1 ks	631,70 616,60		4 ks
		280	1 ks	639,10 625,40		4 ks
		333	1 ks	646,20 631,30		4 ks
		400	1 ks	1.030,00 874,50		2 ks
KULATÝ KOTLÍK 250 ▲		250 × ø 60	1 ks	593,10 530,00		4 ks
		250 × ø 80	1 ks	455,00 442,80		5 ks

	01 tmavě hnědá	02 antracitová	07 světle šedá	04 cihlově červená	05 tmavě červená	06 mechově zelená	08 zinkově šedá	12 stříbrná metalíza	13 přírodní hliník	OSTATNÍ
	521560	521561	521562						521503	
	521520	521521	521522	521525	521526	521524	521528	521530		521501
	521535	521536	521537	521540	521541	521539	521544	521546		521502
										350670
	517015	517020	517025	517026	517027	517024	517037	517043		517022
	517003	517005	517004	517017	517028	517018	517038	517044		517001
	517002	517008	517007	517014	517029	517019	517030	517039		517006
	517011	517012	517010			517050		517053		517009
	617007	617005	617006						617004	
										517500
	518034	518046	518060	518062	518063	518061	518068	518087		518032
	518002	518024	518006	518038	518058	518040	518066	518089		518007
	518001	518009	518005	518030	518044	518042	518051	518080		518004
	518023	518026	518008			518204		518207		518003
	518035	518047	518070	518072	518064	518071	518067	518088		518033
	518012	518025	518011	518039	518059	518041	518065	518090		518010
	518015	518016	518014	518031	518045	518043	518050	518079		518013
	518022	518027	518018			518200		518203		518017
	519121	519122	519123							519120
	519028	519040	519046	519048	519053	519047	519058	519079		519027

■ Coil-Coating
▲ práškové lakování

● ostatní materiály
● povrch hladký na zakázku

◇ zakázková výroba
◇ jen ucelená balení





















Podrobné vysvětlení symbolů najdete v obecných informacích ceníku (viz strana 8).

ODVODNĚNÍ – SVODY A ŽLABY - Půlkulaté žlaby

NÁZEV VÝROBKU	INFORMACE	ROZMĚRY	MJ	CENA	SLS	B
KULATÝ KOTLÍK 280 		280 × ø 80	1 ks	474,30 461,20		10 ks
		280 × ø 100	1 ks	480,80 467,30		10 ks
KULATÝ KOTLÍK 333 		333 × ø 80	1 ks	469,60 459,50		10 ks
		333 × ø 100	1 ks	484,80 470,60		10 ks
		333 × ø 120	1 ks	565,00 552,80		5 ks
KULATÝ KOTLÍK 400 		400 × ø 100	1 ks	1.036,40 919,80		1 ks
		400 × ø 120	1 ks	646,00 632,20		3 ks
		400 × ø 150	1 ks	1.120,10 1.102,10		1 ks
ŠIKMÉ VYÚSTĚNÍ ŽLABU 	<ul style="list-style-type: none"> · Oboustranně použitelné. 	250, 280, 333 × ø 80	1 ks	930,20 913,00		2 ks
		280, 333 × ø 100	1 ks	955,40 939,20		2 ks
		333, 400 × ø 120	1 ks	1.162,00 1.143,30		2 ks
ŽLABOVÁ DILATACE S NÁVALKOU A KRYTEM GUMY (SADA) 	<ul style="list-style-type: none"> · Sada sestává z dilatace, návalky a krytu gumy. · Materiál: hliník a EPDM guma. · Délka: 260 mm. · Délka návalky: 270 mm. · Délka krytu gumy: 150 mm. · Délka EPDM gumy: ~ 90 mm. 	250	1 ks	833,60		1 ks
		280	1 ks	898,30		1 ks
		333	1 ks	1.043,00		1 ks
		400	1 ks	1.281,00		1 ks
ŽLABOVÁ DILATACE BEZ NÁVALKY A KRYTU GUMY 	<ul style="list-style-type: none"> · Materiál: hliník a EPDM guma. · Pro dodatečnou montáž. · Délka: 260 mm. · Délka EPDM gumy: ~ 90 mm. 	250	1 ks	583,10		6 ks
		280	1 ks	667,60		6 ks
		333	1 ks	813,70		6 ks
		400	1 ks	998,10		6 ks
ZPEVNĚJÍCÍ PRVEK ŽLABU PRO HLINÍKOVÉ ŽLABY 	<ul style="list-style-type: none"> · Pro hliníkové žlaby 250–400. 	4 × 25 × 427 mm	1 ks	233,60		10 ks
				166,80		



	01 tmavě hnědá	02 antracitová	07 světle šedá	04 cihlově červená	05 tmavě červená	06 mechově zelená	08 zinkově šedá	12 stříbrná metalíza	13 přírodní hliník	OSTATNÍ
	519020	519022	519021	519031	519050	519035	519059	519080		
									519010	
	519015	519017	519001	519032	519051	519036	519060	519081		
									519011	
	519064	519065	519066	519069	519070	519068	519071	519082		
									519063	
	519013	519002	519004	519026	519049	519037	519042	519062		
									519012	
	519014	519016	519006	519034	519052	519038	519061	519083		
									519007	
									519090	
	519018	519023	519005			519084		519087		
									519008	
	519019	519024	519003							
									519009	
	520012	520006	520011	520016	520023	520017	520025	520040		
									520010	
	520007	520001	520003	520014	520022	520018	520030	520036		
									520004	
	520008	520009	520002	520019	520024	520021	520026	520041		
									520005	
	547050	547051	547052	547055	547056	547054	547049	547016	547057	
	547040	547041	547042	547045	547046	547044	547048	547015	547047	
	547020	547021	547022	547024	547030	547023	547028	547032	547031	
	547035	547036	547037			547090		547093	547038	
										547102
										547101
										547100
										547103
	537045	537046	537048							
									537044	

ODVODNĚNÍ – SVODY A ŽLABY - Hranaté žlaby

NÁZEV VÝROBKU	INFORMACE	ROZMĚRY	MJ	CENA	SLS	B
HRANATÝ ŽLAB (3 m) S OCHRANNOU FÓLIÍ  	<ul style="list-style-type: none"> · Rozměry podle EN 612. · S návalkou na přední a vodní drážkou na zadní straně. · Tloušťka materiálu: 0,7 mm. · Tloušťka materiálu: 1 mm (hranatý žlab 500). 	250	1 m	415,60 402,20		6 m
		333	1 m	446,30 433,90		6 m
		400	1 m	585,90 573,00		6 m
		500	1 m	675,80 626,40		3 m
		<hr/>				
HRANATÝ ŽLAB (6 m) S OCHRANNOU FÓLIÍ  	<ul style="list-style-type: none"> · Rozměry podle EN 612. · S návalkou na přední a vodní drážkou na zadní straně. · Tloušťka materiálu: 0,7 mm. · Tloušťka materiálu: 1 mm (hranatý žlab 500). 	250	1 m	415,60 402,20		12 m
		333	1 m	446,30 433,90		12 m
		400	1 m	585,90 573,00		12 m
		500	1 m	675,80 626,40		6 m
		<hr/>				
ŽLABOVÝ HÁK PRO HRANATÝ ŽLAB   	<ul style="list-style-type: none"> · Bez upevňovacího materiálu. · Rozměry žlabových háků: viz část TECHNICKÉ INFORMACE. 	250/23 × 7	1 ks	245,90 236,70		30 ks
		333/28 × 7	1 ks	252,30 243,00		30 ks
		400/30 × 7	1 ks	315,80 304,10		20 ks
		500/35 × 7	1 ks	363,70 322,70		20 ks
		<hr/>				
ŘÍMSOVÝ HÁK PRO HRANATÝ ŽLAB   	<ul style="list-style-type: none"> · Bez upevňovacího materiálu. 	250/28 × 7	1 ks	194,20 184,10		20 ks
		333/28 × 7	1 ks	198,90 190,80		20 ks
<hr/>						
HŘEBÍK PRO ŽLABOVÝ HÁK  	<ul style="list-style-type: none"> · Materiál: žárově pozinkovaná ocel. · Cca 80 ks/kg. 	5,0 × 80 mm	1 kg	225,00		5 kg
<hr/>						
ČELO ŽLABU PRO HRANATÉ ŽLABY  	<ul style="list-style-type: none"> · Oboustranně použitelné. 	250	1 ks	123,50 115,60		50 ks
		333	1 ks	132,40 122,90		50 ks
		400	1 ks	152,90 147,50		50 ks
<hr/>						
ČELO ŽLABU PRO HRANATÉ ŽLABY 500   	<ul style="list-style-type: none"> · Oboustranně použitelné. 	500 levé	1 ks	1.420,40 1.282,40		2 ks
		500 pravé	1 ks	1.420,40 1.282,40		2 ks
<hr/>						
ROH HRANATÉHO ŽLABU 90° (VNĚJŠÍ)   	<ul style="list-style-type: none"> · Jiný úhel na poptání. 	250	1 ks	1.068,00 1.050,60		4 ks
		333	1 ks	1.117,00 1.099,00		4 ks
		400	1 ks	1.367,00 1.282,40		2 ks
		500	1 ks	2.984,90 2.793,40		2 ks
		<hr/>				

MJ měrná jednotka
B balení

** cena na vyžádání

 výrobní novinka 2025
 výrobní novinka 2024

	01 tmavě hnědá	02 antracitová	07 světle šedá	04 cihlově červená	05 tmavě červená	06 mechově zelená	08 zinkově šedá	12 stříbrná metalíza	13 přírodní hliník	OSTATNÍ
	573212	573211	573213					573217 ◊		
									573210 ◊	
	573203	573201	573202	573205 ◊	573206 ◊	573204 ◊	573207 ◊	573215 ◊		
									573200 ◊	
	573232	573231	573233			573234 ◊		573237 ◊		
									573230 ◊	
	573311 ◊	573312 ◊	573313 ◊							573314 ◊
	573010	573011	573012					573026 ◊		
									573009 ◊	
	573003	573007	573001	573017 ◊	573019 ◊	573016 ◊	573015 ◊	573024 ◊		
									573002 ◊	
	573006	573014	573004			573030 ◊		573033 ◊		
									573005 ◊	
	573301 ◊	573302 ◊	573303 ◊							573304 ◊
	525013	525014	525015					525041 ◊		
									525012 ◊	
	525006	525007	525002	525011 ◊	525017 ◊	525010 ◊	525018 ◊	525020 ◊		
									525001 ◊	
	525005	525008	525004			525022 ◊		525025 ◊		
									525003 ◊	
	525031 ◊	525032 ◊	525033 ◊							525030 ◊
	525230	525231	525232					525235 ◊		
									525200 ◊	
	525210	525211	525212	525215 ◊	525216 ◊	525214 ◊	525217 ◊	525219 ◊		
									525201 ◊	
										350670
	540011	540012	540013					540023 ◊		
									540009 ◊	
	540006	540007	540004	540016 ◊	540017 ◊	540015 ◊	540018 ◊	540020 ◊		
									540003 ◊	
	540005	540008	540002			540024 ◊		540027 ◊		
									540001 ◊	
	540036	540037	540038							540035 ◊
	540031	540032	540033							540030 ◊
	524022	524023	524024					524071 ◊		
									524021 ◊	
	524010	524011	524009	524029 ◊	524033 ◊	524027 ◊	524035 ◊	524040 ◊		
									524008 ◊	
	524014	524015	524013			524082 ◊		524085 ◊		
									524012 ◊	
	524051 ◊	524052 ◊	524053 ◊							524050 ◊

■ Coil-Coating
▲ práškové lakování







● ostatní materiály
● povrch hladký na zakázku

◊ zakázková výroba
◊ jen ucelená balení







Podrobné vysvětlení symbolů najdete v obecných informacích ceníku (viz strana 8).

NÁZEV VÝROBKU	INFORMACE	ROZMĚRY	MJ	CENA	SLS	B
ROH HRANATÉHO ŽLABU 90° (VNITŘNÍ) 	 <ul style="list-style-type: none"> · Jiný úhel na poptání. 	250	1 ks	1.068,00 1.050,60		4 ks
		333	1 ks	1.117,00 1.099,00		4 ks
		400	1 ks	1.367,00 1.282,40		2 ks
		500	1 ks	2.984,90 2.793,40		2 ks
		<hr/>				
HRANATÝ KOTLÍK 		250 × ø 80	1 ks	807,10 790,50		6 ks
		333 × ø 100	1 ks	893,90 878,10		10 ks
		400 × ø 120	1 ks	1.256,00 1.235,00		6 ks
		500 × ø 120	1 ks	2.621,40 2.454,50		1 ks
		500 × ø 150	1 ks	2.621,40 2.454,50		1 ks
<hr/>						
ŽLABOVÁ DILATACE HRANATÁ S NÁVALKOU A KRYTEM GUMY (SADA) 	 <ul style="list-style-type: none"> · Sada sestává z dilatace, návalky a krytu gumy. · Materiál: hliník a EPDM guma. · Délka: 260 mm. · Délka návalky: 270 mm. · Délka krytu gumy: 150 mm. · Délka EPDM gumy: ~ 90 mm. 	250	1 ks	833,60		1 ks
		333	1 ks	1.043,00		1 ks
		400	1 ks	1.281,00		1 ks
<hr/>						
ŽLABOVÁ DILATACE HRANATÁ BEZ NÁVALKY A KRYTU GUMY 	 <ul style="list-style-type: none"> · Materiál: hliník a EPDM guma. · Pro dodatečnou montáž. · Délka: 260 mm. · Délka EPDM gumy: ~ 90 mm. 	250	1 ks	583,10		6 ks
		333	1 ks	813,70		6 ks
		400	1 ks	998,10		6 ks

	01 tmavě hnědá	02 antracitová	07 světle šedá	04 cihlově červená	05 tmavě červená	06 mechově zelená	08 zinkově šedá	12 stříbrná metalíza	13 přírodní hliník	OSTATNÍ
	524018	524019	524020					524081		
									524017	
	524004	524007	524003	524030	524034	524028	524036	524039		
									524002	
	524001	524016	524006			524086		524089		
									524005	
	524061	524062	524063							
									524060	
	548015	548016	548017					548051		
									548013	
	548006	548007	548004	548020	548022	548019	548023	548025		
									548003	
	548005	548012	548002			548060		548063		
									548001	
	548041	548042	548043							
									548040	
	548031	548032	548033							
									548030	
	547080	547081	547082					547088	547083	
	547060	547061	547062	547065	547067	547064	547068	547085	547066	
	547070	547071	547072			547095		547098	547073	
										547106
										547105
										547104

NÁZEV VÝROBKU	INFORMACE	ROZMĚRY	MJ	CENA	SLS	B
NÁSTŘEŠNÍ ŽLAB 	<ul style="list-style-type: none"> · S ochrannou fólií. · S kulatou návalkou. · POZOR! Zohlednit minimální sklon střechy. 	700 × 1,00 mm délka: 6 m	1 m	753,20		30 m
				737,90		
HÁK PRO NÁSTŘEŠNÍ ŽLAB 	<ul style="list-style-type: none"> · Bez upevňovacího materiálu. 	28 × 7 mm	1 ks	355,60		20 ks
				344,80		
HŘEBÍK PRO ŽLABOVÝ HÁK 	<ul style="list-style-type: none"> · Materiál: žárově pozinkovaná ocel. · Cca 80 ks/kg. 	5,0 × 80 mm	1 kg	225,00		5 kg
ČELO K NÁSTŘEŠNÍMU ŽLABU 	<ul style="list-style-type: none"> · Možno rozdělit na levé a pravé čelo. 	—	1 ks	1.200,00		1 ks
				1.176,30		
VYÚSTĚNÍ NÁSTŘEŠNÍHO ŽLABU 		ø 100	1 ks	1.006,00		1 ks
				989,30		
DILATACE NÁSTŘEŠNÍHO ŽLABU 	<ul style="list-style-type: none"> · Materiál: hliník a EPDM guma. · Nekonečná; typ GS. · Slouží k vyrovnání dilatací. 	6 000 × 375 mm	1 m	2.445,20		1 ks

	01 tmavě hnědá	02 antracitová	07 světle šedá	04 cihlově červená	05 tmavě červená	06 mechově zelená	08 zinkově šedá	12 stříbrná metaliza	13 přírodní hliník	OSTATNÍ
	575005	575006	575001	575010	575011	575008	575012			
									575002	
	523005	523006	523004	523009	523010	523008	523011			
									523003	
										350670
	517301	517302	517303	517304	517305	517306	517307			
									517300	
	520201	520202	520203	520206	520207	520204	520208			
									520200	
										580001

NÁZEV VÝROBKU	INFORMACE	ROZMĚRY	MJ	CENA	SLS	B
KRUHOVÝ SVOD S OCHRANNOU FÓLIÍ 	<ul style="list-style-type: none"> · Tloušťka materiálu: 0,7 mm. 	∅ 60 × 3 000 mm	1 m	463,70 423,50		36 m
		∅ 80 × 3 000 mm	1 m	324,50 309,70		60 m
		∅ 100 × 3 000 mm	1 m	334,80 320,00		39 m
		∅ 120 × 3 000 mm	1 m	520,80 502,60		24 m
		∅ 150 × 3 000 mm	1 m	708,10 688,00		18 m
KRUHOVÝ SVOD (TLOUŠŤKA: 1,6 mm) 	<ul style="list-style-type: none"> · Lisovaný profil (1,6 mm). · Vč. vhodného hrdlového spoje. 	∅ 100 × 2 950 mm	1 ks	2.437,00 2.334,00		1 ks
OBJÍMKA PRO KRUHOVÝ SVOD 	<ul style="list-style-type: none"> · Se závitem M10 bez trnu. · S pevnou maticí. 	∅ 60	1 ks	220,10 200,40		2 ks
		∅ 80	1 ks	159,40 153,50		25 ks
		∅ 100	1 ks	163,80 157,80		25 ks
		∅ 120	1 ks	197,70 187,00		25 ks
		∅ 150	1 ks	262,40 251,20		15 ks
ZAÚSTĚNÍ SVODU DO KANALIZACE S OTVOREM NA ČIŠTĚNÍ 	<ul style="list-style-type: none"> · Vnější strana práškově lakovaná. · Vnitřní stěna: potažená melaminovou pryskyřicí. · Vč. těsnění. · Tloušťka materiálu: <ul style="list-style-type: none"> - 2 mm (∅ 80 a ∅ 100) - 2,3 mm (∅ 120) 	∅ 80 × 1 000 mm	1 ks	2.394,00 2.364,90		1 ks
		∅ 100 × 1 000 mm	1 ks	2.653,00 2.620,30		1 ks
		∅ 120 × 1 000 mm	1 ks	5.461,00 5.400,30		1 ks
OBJÍMKA K ZAÚŠŤOVACÍMU KANALIZAČNÍMU SVODU 	<ul style="list-style-type: none"> · Se závitem M10 bez trnu. · Materiál: pozinkovaná ocel. 	∅ 80	1 ks	260,60		15 ks
		∅ 100	1 ks	269,80		15 ks
		∅ 120	1 ks	282,80		15 ks
KRYTKA PŘECHODU SVODU 		∅ 60/115	1 ks	194,00 184,10		20 ks
		∅ 80/115	1 ks	199,40 189,40		20 ks
		∅ 100/115	1 ks	205,80 195,60		20 ks
		∅ 100/150	1 ks	231,30 221,30		10 ks
		∅ 120/150	1 ks	271,80 261,30		10 ks
TRN SE ZÁVITEM M10 	<ul style="list-style-type: none"> · Materiál: žárově pozinkovaná ocel. · Samořezný závit (do zdíva není nutná hmoždinka). · K dostání i jednotlivě. · POZOR! Předvrtat vrtákem ∅ 5 mm. 	délka: 195 mm	1 ks	95,10		100 ks

	01 tmavě hnědá	02 antracitová	07 světle šedá	04 cihlově červená	05 tmavě červená	06 mechově zelená	08 zinkově šedá	12 stříbrná metalíza	13 přírodní hliník	OSTATNÍ
	574062	574063	574064							
									574061	
	574009	574015	574013	574021	574027	574024	574036	574042		
									574012	
	574003	574001	574006	574019	574028	574025	574030	574038		
									574005	
	574010	574011	574004	574023	574029	574026	574037	574043		
									574007	
	574014	574017	574002							
									574008	
	◇	◇	◇	◇	◇	◇	◇	◇		
									668420	
	529671	529672	529673							
									529670	
	529601	529602	529603	529605	529606	529604	529608	529609		
									529600	
	529621	529622	529623	529625	529626	529624	529628	529629		
									529620	
	529641	529642	529643	529645	529646	529644	529648	529649		
									529640	
	529700	529701	529702							
									529710	
	668113	668114	668115	668118	668119	668117	668121	668123		
									668110	
	668130	668131	668132	668135	668136	668134	668138	668141		
									668111	
	668150	668151	668152	668155	668156	668154	668158	668160		
									668112	
	668300	668301	668302	668304	668307	668306	668305	668309		
									668103	
	668320	668321	668322	668324	668327	668326	668325	668329		
									668104	
	668340	668341	668342	668344	668347	668346	668345	668349		
									668105	
	537305	537306	537307							
									537304	
	537210	537211	537212	537215	537216	537214	537248	537256		
									537300	
	537220	537221	537222	537225	537217	537224	537227	537250		
									537301	
	537230	537231	537232	537235	537218	537234	537237	537251		
									537302	
	537240	537241	537242	537245	537219	537244	537249	537258		
									537303	
										345015

■ Coil-Coating
▲ práškové lakování

● ostatní materiály
● povrch hladký na zakázku

◇ zakázková výroba
◇ jen ucelená balení



Podrobné vysvětlení symbolů najdete v obecných informacích ceníku (viz strana 8).

ODVODNĚNÍ – SVODY A ŽLABY - Kruhové svody

NÁZEV VÝROBKU	INFORMACE	ROZMĚRY	MJ	CENA	SLS	B
KRYTKA TRNU OBJÍMKY 	<ul style="list-style-type: none"> · Materiál: plast. · Barva: šedá. 	—	1 ks	11,30		25 ks
TRN K OBJÍMCE DO DŘEVĚNÉ KONSTRUKCE 	<ul style="list-style-type: none"> · Materiál: žárově pozinkovaná ocel. · Vč. plastové krytky. · Barva krytky: šedá. 	80 mm	1 ks	41,20		25 ks
TRN K OBJÍMCE PRO HMOŽDINKU Ø 10 PRO PROSTUP TEPELNOU IZOLACÍ 	<ul style="list-style-type: none"> · Materiál: žárově pozinkovaná ocel. · Včetně plastové krytky. · Barva krytky: šedá. · Vhodný pro hmoždinky Ø 10 mm pro vstup tepelnou izolací. 	140 mm	1 ks	40,80		25 ks
		200 mm	1 ks	63,30		25 ks
		330 mm	1 ks	86,00		25 ks
HMOŽDINKA Ø 10 PRO PROSTUP TEPELNOU IZOLACÍ 	<ul style="list-style-type: none"> · Materiál: plast. · Pro tepelné izolace 50–200 mm. · Montážní hloubka v nosném podkladu: min. 70 mm. · Vhodná k trnům k objímce pro hmoždinky Ø 10 mm pro vstup tepelnou izolací. · POZOR! Předvrtat vrtákem Ø 10 mm. 	Ø 10 × 120 mm	1 ks	30,70		25 ks
		Ø 10 × 180 mm	1 ks	36,80		25 ks
		Ø 10 × 280 mm	1 ks	41,60		25 ks
DRŽÁK OBJÍMKY PRO ZATEPLOVACÍ SYSTÉMY 	<ul style="list-style-type: none"> · Materiál: ušlechtilá ocel a plast. · Pro tepelné izolace 100–180 mm nebo 180–260 mm. · Včetně upevňovacího materiálu (hmoždinka Ø 8 × 90 mm, šroub Ø 6 × 100 mm) a krytky. 	100–180 mm	1 ks	505,50		4 ks
		180–260 mm	1 ks	518,90		4 ks
MONTÁŽNÍ DESKA NA STĚNU 	<ul style="list-style-type: none"> · Bez upevňovacího materiálu. · Se závitem M10 a maticí. 	—	1 ks	249,50		6 ks
				246,90		
GUMOVÉ TĚSNĚNÍ 	<ul style="list-style-type: none"> · Materiál: guma. · Pro napojení svodu, přechodného kusu posuvného kruhového a hranatého do hrdla HT/KG roury. · Ø 100: vhodné pro přechodové kusy rour HT nebo KG vel. 110. · Ø 120: vhodné pro PREFA zaústění svodu do kanalizace s otvorem na čištění Ø 120 mm. 	Ø 100 mm	1 ks	192,70		1 ks
		Ø 120 mm		192,70		
HRDLO ŽLABU K NALEPENÍ 	<ul style="list-style-type: none"> · Vhodné pro svod Ø 60. · Lze použít i jako pojistný přepad pro PREFA sběrný kotlík. 	Ø 58 mm	1 ks	399,70		1 ks
				360,20		
		Ø 60 mm	1 ks	199,20		2 ks
				190,20		
		Ø 80 mm	1 ks	178,10		2 ks
		169,40				
HRDLOVÝ SPOJ 	<ul style="list-style-type: none"> · Vhodný pro kruhový svod i kruhový svod s ochrannou fólií. 	Ø 100 mm	1 ks	186,30		2 ks
				177,10		
		Ø 120 mm	1 ks	197,70		2 ks
				187,00		
		Ø 150 mm	1 ks	1.622,90		2 ks
		1.461,10				
HRDLOVÝ SPOJ (PRO TLOUŠŤKU: 1,6 mm) 	<ul style="list-style-type: none"> · Vhodné pro svod tloušťky 1,6 mm. · Vhodné pro napojení: <ul style="list-style-type: none"> – dvou kruhových svodů (1,6 mm); – z kruhového svodu s ochrannou fólií (horní svod) a kruhového svodu o tloušťce 1,6 mm (spodní svod). 	Ø 100 mm	1 ks	205,80		2 ks
				189,20		

MJ měrná jednotka
B balení

** cena na vyžádání

 výrobní novinka 2025
 výrobní novinka 2024

	01 tmavě hnědá	02 antracitová	07 světle šedá	04 cihlově červená	05 tmavě červená	06 mechově zelená	08 zinkově šedá	12 stříbrná metalíza	13 přírodní hliník	OSTATNÍ
										529502
										345033
										345030
										345031
										345032
										345040
										345041
										345042
										420305
										420306
	529302	529303	529304	529305	529306	529307	529308	529310		
								529301		
										150052
										150053
	519201	519202	519203							
									519200	
	527370	527371	527372							
									527304	
	527310	527311	527312	527313	527314	527315	527316	527318		
									527300	
	527330	527331	527332	527333	527334	527335	527336	527338		
									527301	
	527350	527351	527352	527354	527355	527353	527357	527358		
									527302	
									527305	
									527303	

Coil-Coating
 práškové lakování

ostatní materiály
 povrch hladký na zakázku

zakázková výroba
 jen ucelená balení



Podrobné vysvětlení symbolů najdete v obecných informacích ceníku (viz strana 8).

ODVODNĚNÍ – SVODY A ŽLABY - Kruhové svody

NÁZEV VÝROBKU	INFORMACE	ROZMĚRY	MJ	CENA	SLS	B
PŘECHODNÝ KUS POSUVNÝ 	<ul style="list-style-type: none"> · Horní napojení vhodné pro PREFA svody s ochrannou fólií (ø 80, ø 100 nebo ø 120) a PREFA svody o tloušťce 1,6 mm. · Spodní napojení vhodné pro napojení na HT/KG a zaústění svodu PREFA. · Celková výška: 250 mm. 	ø 80 mm	1 ks	1.375,00 1.290,60		1 ks
		ø 100 mm	1 ks	1.386,00 1.303,00		1 ks
		ø 120 mm	1 ks	1.374,70 1.493,50		1 ks
PŘECHODKA SVODU 	<ul style="list-style-type: none"> · Přejchod z HT/KG na svod. – Horní napojení vhodné pro HT/KG rouru (např. svislé střešní vpusti). – Spodní napojení vhodné pro PREFA svody s ochrannou fólií a PREFA svody o tloušťce 1,6 mm. · Celková výška: 160 mm. · Vč. těsnění. 	ø 110/100 mm	1 ks	2.291,50 2.196,00		1 ks
		ø 125/120 mm	1 ks	2.615,60 2.537,90		1 ks
KOLENO 72° 		ø 60 mm	1 ks	431,80 391,70		1 ks
		ø 80 mm	1 ks	348,20 337,60		8 ks
		ø 100 mm	1 ks	375,80 363,70		8 ks
		ø 120 mm	1 ks	586,00 574,30		4 ks
		ø 150 mm	1 ks	1.060,80 1.041,30		1 ks
KOLENO 85° 		ø 60 mm	1 ks	465,80 432,70		1 ks
		ø 80 mm	1 ks	517,70 483,70		8 ks
		ø 100 mm	1 ks	558,60 521,60		8 ks
		ø 120 mm	1 ks	853,20 800,70		3 ks
KOLENO 40° 		ø 60 mm	1 ks	313,00 302,70		1 ks
		ø 80 mm	1 ks	358,80 348,40		12 ks
		ø 100 mm	1 ks	404,70 395,40		6 ks
		ø 120 mm	1 ks	623,40 610,90		3 ks
SOKLOVÉ KOLENO PŘESAŘ: 60 mm 	<ul style="list-style-type: none"> · ø 150 mm není tažen z roury, nýbrž svařený. 	ø 80 mm	1 ks	602,30 589,40		2 ks
		ø 100 mm	1 ks	617,00 603,20		8 ks
		ø 120 mm	1 ks	798,00 781,70		4 ks
		ø 150 mm	1 ks	1.443,50 1.429,60		1 ks
SOKLOVÉ KOLENO PŘESAŘ: 30 mm 		ø 100 mm	1 ks	650,60 597,90		8 ks

MJ měrná jednotka
B balení

** cena na vyžádání

 výrobní novinka 2025
 výrobní novinka 2024

	01 tmavě hnědá	02 antracitová	07 světle šedá	04 cihlově červená	05 tmavě červená	06 mechově zelená	08 zinkově šedá	12 stříbrná metalíza	13 přírodní hliník	OSTATNÍ
	◇	537321	◇	◇	◇	◇	◇	537323 ◇		
									537320 ◇	
	◇	537341	◇	◇	◇	◇	◇	537343 ◇		
									537340 ◇	
	◇	◇	◇	◇	◇	◇	◇	◇		537360 ◇
	◇	◇	◇	◇	◇	◇	◇	◇		
									537370 ◇	
	◇	◇	◇	◇	◇	◇	◇	◇		
									537371 ◇	
	526251	526252	526253						526250 ◇	
	526012	526015	526013	526020 ◇	526027 ◇	526023 ◇	526069	526084 ◇		526005 ◇
	526003	526006	526008	526018 ◇	526026 ◇	526024 ◇	526033 ◇	526077 ◇		526007 ◇
	526004	526011	526002	526022 ◇	526028 ◇	526025 ◇	526072 ◇	526085 ◇		526001 ◇
	526014	526016	526010							526009 ◇
	◇	◇	◇							526270 ◇
	526310	526311	526312					526318 ◇		526070 ◇
	526300	526301	526302					526308 ◇		526071 ◇
	526320	526321	526322							526076 ◇
	◇	◇	◇							526230 ◇
	526050	526051	526053	526059 ◇	526064 ◇	526056 ◇	526073 ◇	526086 ◇		526035 ◇
	526044	526045	526054	526060 ◇	526062 ◇	526057 ◇	526040 ◇	526075 ◇		526036 ◇
	526047	526048	526055	526061 ◇	526063 ◇	526058 ◇	526074 ◇	526087 ◇		526037 ◇
	527013	527014	527012	527020 ◇	527027 ◇	527023 ◇	527036 ◇	527042 ◇		527011 ◇
	527001	527003	527010	527018 ◇	527026 ◇	527024 ◇	527030 ◇	527038 ◇		527009 ◇
	527002	527004	527008	527022 ◇	527028 ◇	527025 ◇	527037 ◇	527043 ◇		527007 ◇
	527016	527015	527006							527005 ◇
	◇	◇	◇	◇	◇	◇	◇	◇		
									527400 ◇	

■ Coil-Coating
▲ práškové lakování

● ostatní materiály
● povrch hladký na zakázku

◇ zakázková výroba
◇ jen ucelená balení



Podrobné vysvětlení symbolů najdete v obecných informacích ceníku (viz strana 8).

ODVODNĚNÍ – SVODY A ŽLABY - Kruhové svody

NÁZEV VÝROBKU	INFORMACE	ROZMĚRY	MJ	CENA	SLS	B
SBĚRNÝ KOTLÍK HRANATÝ S KRUHOVÝM VYÚSTĚNÍM 	<ul style="list-style-type: none"> · Hloubka/šířka/výška: 220/220/330 mm. · Výška bez hrdla: cca 280 mm. · Návalka na 3 stranách. · Excentrické umístění hrdla (vzdálenost od zadní stěny: 30 mm). · Tloušťka materiálu: 0,8 mm. 	ø 80 mm	1 ks	5.208,00 5.150,60		2 ks
		ø 100 mm	1 ks	5.434,10 5.304,70		2 ks
		ø 120 mm	1 ks	5.586,20 5.526,20		2 ks
		ø 150 mm	1 ks	6.033,30 5.971,80		2 ks
SBĚRNÝ KOTLÍK KULATÝ 	<ul style="list-style-type: none"> · Hloubka/šířka/výška: 170/180/245 mm. · Výška bez hrdla: cca 185 mm. · Excentrické umístění hrdla (vzdálenost od zadní stěny: 30 mm). · Tloušťka materiálu: 0,8 mm. 	ø 100 mm	1 ks	6.128,00		1 ks
				5.970,90		
LAPAČ LISTÍ 	<ul style="list-style-type: none"> · Materiál: pozinkovaná ocel. 	ø 80–120 mm	1 ks	394,00		25 ks
FASÁDNÍ KOTLÍK SE ZAÚSTĚNÍM 	<ul style="list-style-type: none"> · Celková výška: 520 mm (pohledová výška: 470 mm). · Tloušťka materiálu: 1,2 mm. · Vč. těsnění EPDM. · Sklon napojení: 3°. · ø 80 mm: vhodný pro HT rouru vel. 75. · ø 100 mm: vhodný pro HT rouru vel. 110. · ø 120 mm: vhodný pro HT rouru vel. 125. 	ø 80 mm	1 ks	6.569,70 6.286,10		1 ks
		ø 100 mm	1 ks	6.285,00 6.121,30		1 ks
		ø 120 mm	1 ks	7.999,00 7.706,50		1 ks
		ø 80 mm	1 ks	3.295,00 3.256,90		1 ks
SBĚRAČ DEŠŤOVÉ VODY 	<ul style="list-style-type: none"> · Včetně plastového připojení bez hadice; vhodné pro všechny standardní zahradní hadice (ø 25 mm 1"). · Průměr závitů vyústění: cca 33 mm G1". 	ø 100 mm	1 ks	3.357,00 3.319,70		1 ks
		ø 120 mm	1 ks	5.529,00 5.468,30		1 ks
		ø 80 mm	1 ks	1.103,00 1.083,60		1 ks
DEŠŤOVÁ Klapka 	<ul style="list-style-type: none"> · Délka: 400 mm. · S integrovaným vyjímatelným lapačem listí. 	ø 100 mm	1 ks	1.233,00 1.214,40		1 ks
		ø 120 mm	1 ks	1.470,00 1.447,20		1 ks
		ø 80 mm	1 ks	676,10		1 ks
NÁHRADNÍ MŘÍŽKA PRO DEŠŤOVOU Klapku 	<ul style="list-style-type: none"> · Barva: tmavě hnědá 	ø 100 mm	1 ks	676,10		1 ks
		ø 120 mm	1 ks	676,10		1 ks
		ø 80 mm	1 ks	676,10		1 ks
ODBOČKA KRUHOVÉHO SVODU 	<ul style="list-style-type: none"> · Svařovaná trubka. · Hrdlo je přivařené. · Jiný sklon zaústění na poptání. 	ø 80 × 60 mm	1 ks	1.805,00 1.731,40		1 ks
		ø 80 × 80 mm	1 ks	2.112,00 2.085,80		2 ks

MJ měrná jednotka
B balení

** cena na vyžádání

 výrobní novinka 2025
 výrobní novinka 2024







	01 tmavě hnědá	02 antracitová	07 světle šedá	04 cihlově červená	05 tmavě červená	06 mechově zelená	08 zinkově šedá	12 stříbrná metalíza	13 přírodní hliník	OSTATNÍ
	550100	550101	550102	550104	550105	550103	550107	550108		
									550005	
	550120	550121	550122	550124	550125	550123	550127	550128		
									550006	
	550140	550141	550142	550144	550145	550143	550147	550148		
									550007	
	550160	550161	550162							
									550008	
	550220	550221	550222							
									550009	
	537060									537008
									553050	
	553011	553012	553013	553014	553015	553016	553017	553019		
									553010	
		553032								
									553030	
	539221	539222	539223	539226	539227	539225	539229	539231		
									539220	
	539201	539202	539203	539206	539207	539205	539209	539212		
									539200	
	539241	539242	539243	539246	539247	539245	539249	539251		
									539240	
	539010	539012	539011	539016	539023	539019	539025	539040		
									539009	
	539005	539007	539001	539014	539022	539020	539030	539036		
									539002	
	539006	539008	539003	539018	539024	539021	539026	539041		
									539004	
										539089
										539090
										539091
	542141	542142	542143							
									542140	
	542020	542022	542019	542033	542050	542028	542061	542067		
									542018	

Coil-Coating
 práškové lakování

ostatní materiály
 povrch hladký na zakázku

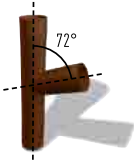
zakázková výroba
 jen ucelená balení

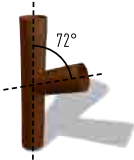
Podrobné vysvětlení symbolů najdete v obecných informacích ceníku (viz strana 8).

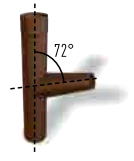
NÁZEV VÝROBKU	INFORMACE	ROZMĚRY	MJ	CENA	SLS	B
ODBOČKA KRUHOVÉHO SVODU ø 100   	<ul style="list-style-type: none"> · Svařovaná trubka. · Hrdlo je přivařené. · Jiný sklon zaústění na poptání. 	ø 100 × 60 mm	1 ks	1.827,00 1.752,00		1 ks
		ø 100 × 80 mm	1 ks	2.121,00 2.090,90		2 ks
		ø 100 × 100 mm	1 ks	2.169,00 2.138,30		2 ks
ODBOČKA KRUHOVÉHO SVODU ø 120   	<ul style="list-style-type: none"> · Svařovaná trubka. · Hrdlo je přivařené. · Jiný sklon zaústění na poptání. 	ø 120 × 80 mm	1 ks	2.170,00 2.140,30		1 ks
		ø 120 × 100 mm	1 ks	2.176,00 2.150,60		1 ks
		ø 120 × 120 mm	1 ks	2.432,00 2.400,90		1 ks
ODBOČKA KRUHOVÉHO SVODU (KÓNICKÁ)   	<ul style="list-style-type: none"> · Svařovaná trubka. · Kónus falcovaný. · Hrdlo je přivařené. 	ø 100 × 50–75 mm	1 ks	2.232,00 2.141,40		2 ks



	01 tmavě hnědá	02 antracitová	07 světle šedá	04 cihlově červená	05 tmavě červená	06 mechově zelená	08 zinkově šedá	12 stříbrná metalíza	13 přírodní hliník	OSTATNÍ
	542121	542122	542123						542120 ◊	
	542017	542021	542016	542034 ◊	542051 ◊	542029 ◊	542062 ◊	542068 ◊		542015 ◊
	542012	542004	542002	542035 ◊	542052 ◊	542030 ◊	542047 ◊	542066 ◊		542001 ◊
	542039	542040	542041	542043 ◊	542055 ◊	542044 ◊	542063 ◊	542069 ◊		542038 ◊
	542013	542014	542006	542036 ◊	542053 ◊	542031 ◊	542064 ◊	542070 ◊		542005 ◊
	542010	542011	542008	542037 ◊	542054 ◊	542032 ◊	542065 ◊	542071 ◊		542007 ◊
	542081	542082	542083	542085 ◊	542086 ◊	542084 ◊	542088 ◊	542089 ◊		542080 ◊

ODVODNĚNÍ – SVODY A ŽLABY - Hranaté svody

NÁZEV VÝROBKU	INFORMACE	ROZMĚRY	MJ	CENA	SLS	B
HRANATÝ SVOD 	<ul style="list-style-type: none"> · Lisovaný profil (1,6 mm). · S průběžnou drážkou pro umístění připevňovací svorky. · Průmyslový vzor 14380. 	□ 80 mm délka: 3 000 mm	1 m	1.111,00 1.072,20		3 m
		□ 80 mm délka: 1 500 mm	1 m	1.241,00 1.210,30		1,5 m
		□ 80 mm délka: 600 mm	1 m	1.665,00 1.278,20		0,6 m
		□ 100 mm délka: 3 000 mm	1 m	1.230,00 1.188,60		3 m
		□ 100 mm délka: 1 500 mm	1 m	1.230,00 1.188,60		1,5 m
		□ 100 mm délka: 600 mm	1 m	1.661,00 1.606,80		0,6 m
KOLENO HRANATÉHO SVODU 72° (DLOUHÉ) 	<ul style="list-style-type: none"> · Lisovaný profil (1,6 mm). · Rozměry: QR 80: 1 000 × 190 mm (pohledové). QR 100: 1 000 × 196 mm (pohledové). 	□ 80 mm	1 ks	2.395,00 2.158,90		1 ks
		□ 100 mm	1 ks	2.545,00 2.493,60		1 ks
KOLENO HRANATÉHO SVODU 72° (KRÁTKÉ) 	<ul style="list-style-type: none"> · Lisovaný profil (1,6 mm). · Rozměry: 190 × 190 mm (pohledové). 	□ 80 mm	1 ks	1.807,00 1.676,80		1 ks
		□ 100 mm	1 ks	1.749,00 1.708,80		1 ks
EXCENTRICKÝ DRŽÁK 	<ul style="list-style-type: none"> · Materiál: hliník. · Pro připevnění hranatého svodu, s vnitřním závitem M10 – bez trnu. 	—	1 ks	269,30		1 ks
SVORKA BLESKOSVODU K HRANATÉMU SVODU 	<ul style="list-style-type: none"> · Materiál: hliník. · S integrovaným nerezovým klipsem jako držákem vedení. · Včetně připevňovací svorky pro upevnění. · Držák vedení pro upevnění bleskosvodu ø 8–12 mm. 	—	1 ks	418,30		1 ks
SBĚRNÝ KOTLÍK HRANATÝ S HRANATÝM VYÚSTĚNÍM 	<ul style="list-style-type: none"> · Hloubka/šířka/výška: 220/220/330 mm. · Výška bez hrdla (□ 80 mm): cca 255 mm. · Výška bez hrdla (□ 100 mm): cca 280 mm. · Hranatá návalka (na 3 stranách). · Excentrické umístění hrdla (vzdálenost od zadní stěny: 45 mm). · Tloušťka materiálu: 0,8 mm. 	□ 80 mm	1 ks	6.029,00 5.850,40		1 ks
		□ 100 mm	1 ks	6.291,00 6.217,10		1 ks
HRANATÝ KOTLÍK 		□ 80 mm 250	1 ks	1.356,00 1.255,10		1 ks
		□ 80 mm 333	1 ks	1.782,00 1.690,20		1 ks
		□ 100 mm 333	1 ks	1.592,00 1.504,80		1 ks
		□ 100 mm 400	1 ks	1.619,00 1.555,30		1 ks

MJ měrná jednotka
B balení

** cena na vyžádání

 výrobní novinka 2025
 výrobní novinka 2024







	01 tmavě hnědá	02 antracitová	07 světle šedá	04 cihlově červená	05 tmavě červená	06 mechově zelená	08 zinkově šedá	12 stříbrná metalíza	13 přírodní hliník	OSTATNÍ
		151101	151102					151103		
									151100	
		151121	151122					151123		
									151120	
		151161	151162					151163		
									151160	
	150101	150102	150103					150105		
									150100	
	150121	150122	150123					150125		
									150120	
	150161	150162	150163					150165		
									150160	
		151201	151202					151203		
									151200	
	150201	150202	150204					150205		
									150200	
		151261	151262					151263		
									151260	
	150261	150262	150263					150265		
									150260	
										150050
										150051
		151301	151302					151303		
									151300	
	150301	150302	150303					150305		
									150300	
		151401	151402					151403		
									151400	
		151421	151422					151423		
									151420	
	150401	150402	150403					150405		
									150400	
	150421	150422	150423					150425		
									150420	

■ Coil-Coating
▲ práškové lakování

● ostatní materiály
● povrch hladký na zakázku

◇ zakázková výroba
◇ jen ucelená balení

Podrobné vysvětlení symbolů najdete v obecných informacích ceníku (viz strana 8).

NÁZEV VÝROBKU	INFORMACE	ROZMĚRY	MJ	CENA	SLS	B
HRANATÝ FASÁDNÍ KOTLÍK SE ZAÚSTĚNÍM 	<ul style="list-style-type: none"> · Celková výška: (□ 80 mm): 410 mm (pohledová výška: 350 mm). · Celková výška (□ 100 mm): 530 mm (pohledová výška: 465 mm). · Tloušťka materiálu: 1,2 mm. · Vč. těsnění EPDM. · Sklon napojení: 3°. · □ 80 mm: vhodné pro HT rouru vel. 75. · □ 100 mm: vhodný pro HT rouru vel. 110. 	□ 80 mm	1 ks	6.505,00		1 ks
		□ 100 mm	1 ks	6.598,00		1 ks
HRANATÉ ZAÚSTĚNÍ DO KRUHOVÉHO ODPADU 80 	<ul style="list-style-type: none"> · Přechod z hranatého na kruhový tvar. · ø 106 mm: vhodné pro HT/KG rouru vel. 110. Celková výška: 110 mm. · ø 115 mm: vhodné pro HT/KG rouru vel. 125. Celková výška: 110 mm. 	□ 80 mm ø 106 mm	1 ks	2.614,00		1 ks
		□ 80 mm ø 115 mm	1 ks	2.614,00		1 ks
HRANATÉ ZAÚSTĚNÍ DO KRUHOVÉHO ODPADU 100 	<ul style="list-style-type: none"> · Přechod z hranatého na kruhový tvar. · ø 98 mm: vhodné pro HT/KG rouru vel. 110. Celková výška: 244 mm. · ø 115 mm: vhodné pro HT/KG rouru vel. 125. Celková výška: 250 mm. 	□ 100 mm ø 98 mm	1 ks	680,00		1 ks
		□ 100 mm ø 115 mm	1 ks	680,00		1 ks
GUMOVÉ TĚSNĚNÍ 	<ul style="list-style-type: none"> · Materiál: guma. · Pro napojení svodu, přechodného kusu posuvného kruhového a hranatého do hrdla HT/KG roury. · ø 100: vhodné pro přechodové kusy rour HT nebo KG vel. 110. · ø 120: vhodné pro PREFA zaústění svodu do kanalizace s otvorem na čištění 	ø 100 mm	1 ks	192,70		1 ks
		ø 120 mm			192,70	
HRANATÝ SVOD S ČISTIČÍM OTVOREM 	<ul style="list-style-type: none"> · Lisovaný profil (1,6 mm). · S průběžnou drážkou pro umístění přípeňovací svorky. 	□ 80 mm délka: 1 500 mm	1 ks	2.587,00		1 ks
		□ 100 mm délka: 1 500 mm	1 ks	2.763,00		1 ks
SBĚRAČ DEŠŤOVÉ VODY PRO HRANATÝ SVOD 	<ul style="list-style-type: none"> · Včetně plastového připojení; vhodné pro všechny standardní zahradní hadice (ø 25 mm 1"). · Průměr závitů výústění: cca 33 mm G1". 	□ 100 mm	1 ks	4.288,00		1 ks
				4.082,90		

	01 tmavě hnědá	02 antracitová	07 světle šedá	04 cihlově červená	05 tmavě červená	06 mechově zelená	08 zinkově šedá	12 stříbrná metalíza	13 přírodní hliník	OSTATNÍ
		151501	151502					151503		
									151500	
	150501	150502	150503					150505		
									150500	
		151381	151382					151383		
									151380	
		151361	151362					151363		
									151360	
	150381	150382	150383					150385		
									150380	
	150361	150362	150363					150365		
									150360	
										150052
										150053
		151141	151142					151143		
									151140	
	150141	150142	150143					150145		
									150140	
		150322	150323					150325		
									150320	



Půlkulaté žlaby

NOVINKA!
47
 patina šedá

NÁZEV VÝROBKU	INFORMACE	ROZMĚRY	MJ	CENA	SLS	B	
PŮLKULATÝ ŽLAB (3 m) S OCHRANNOU FÓLIÍ ■	<ul style="list-style-type: none"> · Rozměry podle EN 612. · S návalkou na přední a vodní drážkou na zadní straně. · Tloušťka materiálu: 0,7 mm. · Vnitřní strana a naválka ~ RAL 7042. 	333	1 m	299,90		45 m	572231
PŮLKULATÝ ŽLAB (6 m) S OCHRANNOU FÓLIÍ ■	<ul style="list-style-type: none"> · Rozměry podle EN 612. · S návalkou na přední a vodní drážkou na zadní straně. · Tloušťka materiálu: 0,7 mm. · Vnitřní strana a naválka ~ RAL 7042. 	333	1 m	299,90		30 m	572031
ŽLABOVÝ HÁK 333 ▲ ◆	· Bez upevňovacího materiálu.	333; 28 × 7	1 ks	179,00		30 ks	521034
		333 krátký; 28 × 7	1 ks	163,90		30 ks	521234
		333 dlouhý; 28 × 7	1 ks	273,00		24 ks	521134
ŽLABOVÝ HÁK ZPEVNĚNÝ ▲ ◆	· Bez upevňovacího materiálu.	333; 23 × 7	1 ks	264,50		24 ks	522015
		333 krátký; 23 × 7	1 ks	254,20		24 ks	522025
HORSKÝ HÁK PŘETOČENÝ (ŠVÝCARSKÝ) ▲	· Bez upevňovacího materiálu.	333; 23 × 7	1 ks	264,00		24 ks	522055
ŽLABOVÝ HÁK ŘÍMSOVÝ ▲ ◆	· Bez upevňovacího materiálu.	333; 28 × 7	1 ks	165,50		24 ks	521542
ČELO ŽLABU ■	<ul style="list-style-type: none"> · Oboustranně použitelné. · Vnitřní strana ~ RAL 7042. 	333	1 ks	75,00		50 ks	517031
ROH ŽLABU 90° (VNITŘNÍ) ■ ◆	· Vnitřní strana a naválka ~ RAL 7042.	333	1 ks	682,60		4 ks	518028
ROH ŽLABU 90° (VNĚJŠÍ) ■ ◆	· Vnitřní strana a naválka ~ RAL 7042.	333	1 ks	682,60		4 ks	518029
KULATÝ KOTLÍK 333 ■		333 × ø 100	1 ks	516,40		8 ks	519043
ŠIKMÉ VYÚSTĚNÍ ŽLABU ▲	· Oboustranně použitelné.	333 × ø 100	1 ks	997,60		2 ks	520042
ŽLABOVÁ DILATACE S NÁVALKOU A KRYTEM GUMY (SADA) ■ ●	<ul style="list-style-type: none"> · Sada sestává z dilatace, návalky a krytu gumy. · Materiál: hliník a EPDM guma. · Délka: 260 mm. 	333	1 ks	1.289,00		1 ks	547034
OKAPOVÝ PLECH POVRCH HLADKÝ ■	<ul style="list-style-type: none"> · Oboustranná povrchová úprava. · Přední strana: patina šedá. · Zadní strana: ~ RAL 7042. 	2 000 × 230 × 0,70 mm	1 m	257,10		—	563018
ZPEVNĚJÍCÍ PRVEK ŽLABU PRO HLINÍKOVÉ ŽLABY ▲	· Pro hliníkové žlaby 250–400.	4 × 25 × 427 mm	1 ks	233,60		10 ks	537049

MJ měrná jednotka
B balení

****** cena na vyžádání

 výrobní novinka 2025
 výrobní novinka 2024

Hranaté žlaby

NOVINKA!

47
patina šedá

NÁZEV VÝROBKU	INFORMACE	ROZMĚRY	MJ	CENA	SLS	B	
HRANATÝ ŽLAB (3 m) S OCHRANNOU FÓLIÍ ■	 · Rozměry podle EN 612. · S návalkou na přední a vodní drážkou na zadní straně. · Tloušťka materiálu: 0,7 mm. · Vnitřní strana a náválka ~ RAL 7042.	333	1 m	480,60		18 m	573241
HRANATÝ ŽLAB (6 m) S OCHRANNOU FÓLIÍ ■	 · Rozměry podle EN 612. · S návalkou na přední a vodní drážkou na zadní straně. · Tloušťka materiálu: 0,7 mm. · Vnitřní strana a náválka ~ RAL 7042.	333	1 m	480,60		12 m	573041
ŽLABOVÝ HÁK PRO HRANATÝ ŽLAB ▲ ◆	 · Bez upevňovacího materiálu.	333/28 × 7	1 ks	268,10		24 ks	525021
ŘÍMSOVÝ HÁK PRO HRANATÝ ŽLAB ▲ ◆	 · Bez upevňovacího materiálu.	333/28 × 7	1 ks	218,70		10 ks	525221
ČELO ŽLABU PRO HRANATÉ ŽLABY ■	 · Oboustranně použitelné. · Vnitřní strana ~ RAL 7042.	333	1 ks	140,20		50 ks	540022
ROH HRANATÉHO ŽLABU 90° (VNĚJŠÍ) ■ ◆	 · Vnitřní strana a náválka ~ RAL 7042.	333	1 ks	1.164,30		4 ks	524042
ROH HRANATÉHO ŽLABU 90° (VNITŘNÍ) ■ ◆	 · Vnitřní strana a náválka ~ RAL 7042.	333	1 ks	1.164,30		4 ks	524041
HRANATÝ KOTLÍK ■		333 × ø 100	1 ks	934,70		10 ks	548026
ŽLABOVÁ DILATACE HRANATÁ S NÁVALKOU A KRYTEM GUMY (SADA) ■ ●	 · Sada sestává z dilatace, návalky a krytu gumy. · Materiál: hliník a EPDM guma. · Délka: 260 mm.	333	1 ks	1.289,00		1 ks	547074
OKAPOVÝ PLECH POVRCH HLADKÝ ■	 · Oboustranná povrchová úprava. · Přední strana: patina šedá. · Zadní strana: ~ RAL 7042.	2 000 × 230 × 0,70 mm	1 m	257,10		—	563018

■ Coil-Coating
▲ práškové lakování

● ostatní materiály
● povrch hladký na zakázku

◆ zakázková výroba
◆ jen ucelená balení

Podrobné vysvětlení symbolů najdete v obecných informacích ceníku (viz strana 8).

Nástřešní žlaby

NOVINKA!
47

patina šedá

NÁZEV VÝROBKU	INFORMACE	ROZMĚRY	MJ	CENA	SLS	B	
NÁSTŘEŠNÍ ŽLAB 	<ul style="list-style-type: none"> · Provedení práškové lakování ~ RAL 7042. · S kulatou návalkou. · POZOR! Zohlednit minimální sklon střechy. 	700 × 1,00 mm Délka: 3 m	1 m	979,20		3 m	575013
HÁK PRO NÁSTŘEŠNÍ ŽLAB 	<ul style="list-style-type: none"> · Bez upevňovacího materiálu. 	28 × 7 mm	1 ks	374,40		20 ks	523012
ČELO K NÁSTŘEŠNÍMU ŽLABU 	<ul style="list-style-type: none"> · Možno rozdělit na levé a pravé čelo. 	—	1 ks	1.230,00		1 ks	517308
VYÚSTĚNÍ NÁSTŘEŠNÍHO ŽLABU 		ø 100	1 ks	1.053,20		1 ks	520209

Kruhové svody

NOVINKA!

NÁZEV VÝROBKU	INFORMACE	ROZMĚRY	MJ	CENA	SLS	B	47 patina šedá
KRUHOVÝ SVOD S OCHRANNOU FÓLIÍ ■	 <ul style="list-style-type: none"> · Tloušťka materiálu: 0,7 mm. 	∅ 100 × 3 000 mm	1 m	402,60		39 m	574031
OBJÍMKA PRO KRUHOVÝ SVOD ▲ ◆	 <ul style="list-style-type: none"> · Se závitem M10 bez trnu. · S pevnou maticí. 	∅ 100	1 ks	163,80		25 ks	529631
ZAÚSTĚNÍ SVODU DO KANALIZACE S OTVOREM NA ČIŠTĚNÍ ▲	 <ul style="list-style-type: none"> · Vnější strana práškově lakovaná ~ RAL 7042. · Vnitřní stěna: potažená melaminovou pryskyřicí. · Vč. těsnění. · Tloušťka materiálu: - 2 mm. 	∅ 100 × 1 000 mm	1 ks	2.653,00		1 ks	668142
OBJÍMKA K ZAÚŠŤOVACÍMU KANALIZAČNÍMU SVODU ▲	 <ul style="list-style-type: none"> · Se závitem M10 bez trnu. · Materiál: pozinkovaná ocel. 	∅ 100	1 ks	269,80		15 ks	668330
KRYTKA PŘECHODU SVODU ▲		∅ 100/115 ∅ 100/150	1 ks 1 ks	205,80 231,30		20 ks 20 ks	537228 537238
MONTÁŽNÍ DESKA NA STĚNU ▲	 <ul style="list-style-type: none"> · Bez upevňovacího materiálu. · Se závitem M10 a maticí. 	—	1 ks	249,50		10 ks	529311
KOLENO 72° ■	 <ul style="list-style-type: none"> · Provedení falcované. 	∅ 100 mm	1 ks	421,60		8 ks	526029
KOLENO 85° ■	 <ul style="list-style-type: none"> · Provedení falcované. 	∅ 100 mm	1 ks	606,40		6 ks	526309
KOLENO 40° ■	 <ul style="list-style-type: none"> · Provedení falcované. 	∅ 100 mm	1 ks	452,50		8 ks	526089
SOKLOVÉ KOLENO PŘESAĤ: 60 mm ■	 <ul style="list-style-type: none"> · Provedení falcované. 	∅ 100 mm	1 ks	671,20		8 ks	527029
SBĚRNÝ KOTLÍK HRANATÝ S KRUHOVÝM VÝÚSTĚNÍM ■	 <ul style="list-style-type: none"> · Hloubka/šířka/výška: 205/200/255 mm. · Výška bez hrdla: cca 195 mm. · Návalka na 3 stranách. · Excentrické umístění hrdla (vzdálenost od zadní stěny: 30 mm). · Tloušťka materiálu: 0,7 mm. · Provedení falcované a utěsněné. 	∅ 100 mm	1 ks	5.488,20		1 ks	550131
DEŠŤOVÁ Klapka ■	 <ul style="list-style-type: none"> · Délka: 400 mm. 	∅ 100 mm	1 ks	1.335,00		1 ks	539029
ODBOČKA KRUHOVÉHO SVODU ∅ 100 ■	 <ul style="list-style-type: none"> · Svod je falcovaný. · Hrdlo nýtované a utěsněné. 	∅ 100 × 100 mm	1 ks	2.205,00		2 ks	542049

■ Coil-Coating
▲ práškově lakování

● ostatní materiály
● povrch hladký na zakázku

◆ zakázková výroba
◆ jen ucelená balení



Podrobné vysvětlení symbolů najdete v obecných informacích ceníku (viz strana 8).

ODVODNĚNÍ – SVODY A ŽLABY - Speciální příslušenství

NÁZEV VÝROBKU	INFORMACE	ROZMĚRY	MJ	CENA	SLS	B
TRHACÍ NÝT 	<ul style="list-style-type: none"> · Materiál: hliník s trnem z nerez. · K dispozici také v 47 patina šedá – viz sloupec OSTATNÍ. · Rozsah spojování: <ul style="list-style-type: none"> – 4 × 9,5 mm: 1 až 6 mm – 4,8 × 10,3 mm: 0,5 až 5,5 mm 	4 × 9,5 mm	1 ks	5,20		1 000 ks
		4,8 × 10,3 mm	1 ks	4,50		500 ks
OPRavný LAK 	<ul style="list-style-type: none"> · Přizpůsobeno barvám a povrchům PREFA. · Opravná tužka se štetčkem (12 ml). · K dispozici také v barvách prefa bronzová (430160) a černošedá (430161). · Řiďte se návody k použití. 	12 ml	1 ks	169,70		1 ks
OPRavná BARVA V TYŽCE 	<ul style="list-style-type: none"> · Přizpůsobeno barvám a povrchům PREFA. · K dispozici v barvách: tmavě hnědá (430201), antracitová (430200), černá (430203), tmavě červená (430207), světle šedá (430202), prefa bílá (430206), oříšková (430204), stříbrná metalíza (430210), čistě bílá (430213), tmavě šedá (430205), kouřově stříbrná (430211), černošedá (430209), matná antracitová (430212), prefa bronzová (430208). · Řiďte se návody k použití. 	11 ml	1 ks	371,70		1 ks
ALU LETOVACÍ TYČINKY (BALENÍ) 	<ul style="list-style-type: none"> · K letování čistého hliníku a PREFA hliníkových slitin. · Obsah balení: cca 30 letovacích tyčinek (250 g). 	—	1 ks	4.470,20		—
SPECIÁLNÍ SILIKON 	<ul style="list-style-type: none"> · Transparentní, trvale elastické jednosložkové těsnění k utěsnění hladkých ploch a nýtovaných spojů. · 300 ml vystačí na cca 25–30 m. 	300 ml	1 ks	248,40		1 ks
				225,00		20 ks
SPECIÁLNÍ LEPICÍ SADA 	<p>Obsah:</p> <ul style="list-style-type: none"> · 1 kartuše speciálního lepidla PREFA (290 ml) · 1 lahvička čisticího prostředku (60 ml) · 1 ks brusného papíru · 1 hadřík · 2 výtlačné trysky <p>Obecné údaje:</p> <ul style="list-style-type: none"> · 290 ml vystačí na cca 4 m. · Barva: šedá. <p>Údaje o spotřebě:</p> <ul style="list-style-type: none"> · Viz část TECHNICKÉ INFORMACE. 	—	1 sada	1.325,60		1 sada
SPECIÁLNÍ LEPIDLO 	<p>Obsah:</p> <ul style="list-style-type: none"> · 1 kartuše speciálního lepidla PREFA (290 ml) · Bez příslušenství. <p>Obecné údaje:</p> <ul style="list-style-type: none"> · 290 ml vystačí na cca 4 m. · Barva: šedá. <p>Údaje o spotřebě:</p> <ul style="list-style-type: none"> · Viz část TECHNICKÉ INFORMACE. 	—	1 ks	1.015,70		24 ks
OTVÍRAČ ŽLABOVÉ NÁVALKY 	<ul style="list-style-type: none"> · Nástroj na roztáhnutí návalky. 	—	1 ks	2.204,40		—
DRŽÁK ŽEBŘÍKU 	<ul style="list-style-type: none"> · Materiál: hliníkové profily, přírodní hliník. · Vhodný pro všechny normované žebříky. <p>Držák žebříku PREFA umožní rychlé postavení žebříku i bezpečný výstup po něm, protože je již při prvních krocích zajištěn proti posunu do stran. Návalka žlabu není při opření žebříku poškozována.</p>	—	1 ks	4.099,60		—
SVODOVÝ ŘETĚZ 	<ul style="list-style-type: none"> · Materiál: ušlechtilá ocel. · Velikost článku: 35 × 20 × 5 mm. 	5 mm	1 m	574,50		—
				552,40		—

MJ měrná jednotka
B balení

** cena na vyžádání

 výrobní novinka 2025
 výrobní novinka 2024

	01 tmavě hnědá	02 antracitová	07 světle šedá	04 cihlově červená	05 tmavě červená	06 mechově zelená	08 zinkově šedá	12 stříbrná metalíza	13 přírodní hliník	OSTATNÍ
	533003	533004	533009	533008 ◊	533016 ◊	533010 ◊	533014 ◊	533017		533014
									533001 ◊	
									533002 ◊	
	430151	430150	430152		430157 ◊	430156				
	430201	430200	430202		430207			430210		
										425002
										420006
										420006
										420500
										420501
										420028
										420546
	667002	667003	667004	667007 ◊	667012 ◊	667006 ◊	667009 ◊	667013 ◊		
									667020 ◊	

■ Coil-Coating
▲ práškové lakování

● ostatní materiály
● povrch hladký na zakázku

◊ zakázková výroba
◊ jen ucelená balení

Podrobné vysvětlení symbolů najdete v obecných informacích ceníku (viz strana 8).





FASÁDNÍ SYSTÉMY



Siding & Siding.X	150
Siding	150
Siding perforovaný	154
Siding.X	156
Kotvení a příslušenství	158
PREFABOND	172
Kotvení na kovové spodní konstrukce	176
Kotvení na dřevěné spodní konstrukce	180
Příslušenství	182
Maloformátové krytiny	184
Maloformátové produkty	184
Kotvení a podkladní pásy	190
Systémy na drážku	192
PREFALZ	192
FALZONAL	194
Kotvení pomocí vroubkovaných hřebíků	198
Kotvení pomocí vrutů	198
Lisované profily	200
Profilwelle a Zackenprofil	200
Kotvení	200
Příslušenství	202



NÁZEV VÝROBKU	ROZMĚRY	MJ	SLS	CENA	BARVA	POVRCH		
						povrch hladký	povrch stucco	linkovaný
<p>SIDING</p>  <p>s přiznanou stínovou spárou</p>  <p>bez přiznané stínové spáry</p>	138 × 0,7 mm stavební výška: 22 mm	m ²		1.219,00	01 P.10 tmavě hnědá	•	•	•
					02 P.10 antracitová	•	•	•
					03 P.10 černá	•	•	•
					04 P.10 cihlově červená	•	•	•
					05 P.10 tmavě červená	•	•	•
					06 P.10 mechově zelená	•	•	•
					07 P.10 světle šedá	•	•	•
					10 P.10 prefa bílá	•	•	•
					11 P.10 oříšková	•	•	•
					12 stříbrná metalíza		•	•
					17 P.10 čistě bílá	•	•	•
					19 P.10 tmavě šedá	•	•	•
					28  P.10 prefa bronzová	•	•	•
					38 ořech tmavý	•		
	39 dub šedý	•						
	42 P.10 písková	•	•	•				
	43 P.10 břidlicová	•	•	•				
	47 patina šedá	•	•	•				
	200 × 1,0 mm stavební výška: 22 mm	m ²		1.274,80	01 P.10 tmavě hnědá	•	•	•
					02 P.10 antracitová	•	•	•
					03 P.10 černá	•	•	•
					04 P.10 cihlově červená	•	•	•
					05 P.10 tmavě červená	•	•	•
					06 P.10 mechově zelená	•	•	•
					07 P.10 světle šedá	•	•	•
					10 P.10 prefa bílá	•	•	•
					11 P.10 oříšková	•	•	•
					12 stříbrná metalíza	•	•	•
17 P.10 čistě bílá					•	•	•	
19 P.10 tmavě šedá					•	•	•	
20 kouřově stříbrná					•	•	•	
23 černošedá					•	•	•	
28  P.10 prefa bronzová	•	•	•					
45 bronzová	•	•	•					
38 ořech tmavý	•							
39 dub šedý	•							
40 dub přírodní	•							
42 P.10 písková	•	•	•					
43 P.10 břidlicová	•	•	•					
47 patina šedá	•	•	•					

DOPLŇKOVÝ FASÁDNÍ SVITEK (HLADKÝ)					
	708 × 0,7 mm svitek: 30 kg ¹	1 000 × 0,7 mm svitek: 60 kg ¹	1 100 × 1,0 mm svitek: 30 kg ¹	1 200 × 1,0 mm svitek: 30 kg ¹	1 200 × 1,2 mm
01		040103			
02		040100			
03		040108			
04		040105 ◊			
05		040101			
06		040107 ◊			
07		040102			
10		040402			
11		040106			
12		030369			
17		040405			
19		040404			
28		040406 ◊			
38	042005				
39	042004				
42	042001				
43		040104			
47		030361			
01			042034	042044	
02				042031	
03				042046	
04			042035		
05			042032		
06			042040		
07			042033	042045	
10				042041	
11			042039		
12				042027	
17				042048	
19				042047	
20				042025	
23				042028	
28				◊	
45				042029	
38				042061	
39				042060	
40				042022	
42				042038	
43				042036	
47				042043	

INFORMACE O PRODUKTU - SIDING



VŠEOBECNÉ INFORMACE

- Údaje o hmotnosti (bez upevňovacích prostředků):
 - 138 × 0,7 mm: 3,26 kg/m²
 - 200 × 1,0 mm: 4,05 kg/m²
 - 300 × 1,2 mm: 4,32 kg/m²
 - 400 × 1,2 mm: 4,05 kg/m²
 - 500 × 1,5 mm: 5,14 kg/m²
 - 600 × 1,5 mm: 4,96 kg/m²
- Výroba dle kusovníku.
- Délková tolerance: ± 2 mm.
- Dodací lhůta pro Siding, doplňkové fasádní svitky stucco a doplňkové fasádní svitky 1,2 mm: min. 10 pracovních dnů.
- Stávající barvy nejsou určeny k dodatečnému lakování!
- Dodatečné dodávky se mohou lehce barevně odlišovat. Je vhodné objednat rezervní kusy.
- Zkoušky podle EN 13501-1 a ÖNORM B 3800-5.
- Příklad za podlimitní množství pod 10 m²: **4 000,00 Kč.**
- Trhací nýty vhodné k doplňkovým fasádním svitkům PREFA.
- Rozsáhlý výpis doplňkových fasádních svitků pro dokončovací práce: viz kapitola **SVITKY & PLECHY.**
- Ceny doplňkových fasádních svitků pro dokončovací práce na vyžádání.
- Aby byly zajištěny shodné šarže při rozdílných stavebních šířkách, používá se pro výrobu nejsilnější materiál za příplatek.

UPOZORNĚNÍ

- ¹ Údaj o množství [m] pro hliníkové svitky v závislosti na tloušťce materiálu a šířce svitku. Více v tabulce **Množství** v kapitole **TECHNICKÉ INFORMACE.**

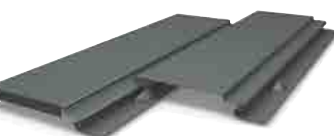
Informace o produktu na následující dvoustraně.

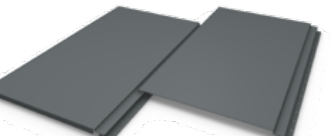
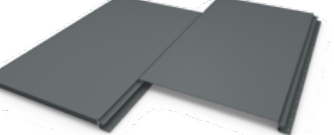
NÁZEV VÝROBKU	ROZMĚRY	MJ	SLS	CENA	BARVA	POVRCH								
						povrch hladký	povrch stucco	linkovaný						
SIDING  s příznanou stínovou spárou	300 × 1,2 mm stavební výška: 22 mm	m ²		1.389,50	01	P.10 tmavě hnědá	•							
					02	P.10 antracitová	•							
					03	P.10 černá	•							
					07	P.10 světle šedá	•							
					10	P.10 prefa bílá	•							
					12	stříbrná metalíza	•							
					17	P.10 čistě bílá	•							
					19	P.10 tmavě šedá	•							
					20	kouřově stříbrná	•							
					23	černošedá	•							
					28	P.10 prefa bronzová	•							
					43	P.10 břidlicová	•							
					 bez příznané stínové spáry montáž s PREFA klipsem	400 × 1,2 mm stavební výška: 22 mm	m ²		1.389,50	01	P.10 tmavě hnědá	•		
										02	P.10 antracitová	•		
03	P.10 černá	•												
07	P.10 světle šedá	•												
10	P.10 prefa bílá	•												
12	stříbrná metalíza	•												
17	P.10 čistě bílá	•												
19	P.10 tmavě šedá	•												
20	kouřově stříbrná	•												
23	černošedá	•												
28	P.10 prefa bronzová	•												
43	P.10 břidlicová	•												
SIDING  s příznanou stínovou spárou	500 × 1,5 mm stavební výška: 32 mm	m ²		2.131,10						02	P.10 antracitová	•		
										07	P.10 světle šedá	•		
					10	P.10 prefa bílá	•							
					12	stříbrná metalíza	•							
					19	P.10 tmavě šedá	•							
					20	kouřově stříbrná	•							
					28	P.10 prefa bronzová	•							
					 bez příznané stínové spáry montáž s PREFA klipsem	600 × 1,5 mm stavební výška: 32 mm	m ²		2.131,10	02	P.10 antracitová	•		
										07	P.10 světle šedá	•		
										10	P.10 prefa bílá	•		
12	stříbrná metalíza	•												
19	P.10 tmavě šedá	•												
20	kouřově stříbrná	•												
28	P.10 prefa bronzová	•												

	DOPLŇKOVÝ FASÁDNÍ SVITEK (HLADKÝ)				
	708 × 0,7 mm svitek: 30 kg ¹	1 000 × 0,7 mm svitek: 60 kg ¹	1 100 × 1,0 mm svitek: 30 kg ¹	1 200 × 1,0 mm svitek: 30 kg ¹	1 200 × 1,2 mm
01					◇
02					◇
03					◇
07					◇
10					◇
12					◇
17					◇
19					◇
20					◇
23					◇
28					◇
43					◇
01					◇
02					◇
03					◇
07					◇
10					◇
12					◇
17					◇
19					◇
20					◇
23					◇
28					◇
43					◇
02					◇
07					◇
10					◇
12					◇
19					◇
20					◇
28					◇
01					◇
02					◇
03					◇
07					◇
10					◇
12					◇
28					◇

INFORMACE O PRODUKTU - SIDING



Informace o produktu na předešlé dvoustraně.

PROVEDENÍ

- Včetně nebo bez příznané stínové spáry.
- Příznaná stínová spára:
 - šířka: 15 mm
 - hloubka: 7 mm
- Včetně nebo bez ohranění:
 - Stavební výška 22 mm: ohranění 11 mm (± 1 mm)
 - stavební výška 32 mm: ohranění 20 mm (± 1 mm)
- Délky:
 - Siding 138–400:
 - 500 až 2 500 mm pro všechny stavební šířky při použití PREFA spáry
 - 500 až 6 200 mm pro všechny stavební šířky bez použití PREFA spáry
 - Siding 500–600:
 - 700 až 2 500 mm pro všechny stavební šířky při použití PREFA spáry
 - 700 až 3 500 mm pro všechny stavební šířky bez použití PREFA spáry
- Nestandardní stavební šířky (od 120 do 400 mm, hloubka profilu 22 mm) možné na zvláštní objednávku za příplatek.
- Minimální množství:
 - **Siding 500/600: 10 m²**
 - Speciální šířky: 50 m²
- **POZOR!** Při rozměrech 400 × 1,2 mm, 500 × 1,5 mm a 600 × 1,5 mm je pro montáž nutné použít klips. Použití klipsů pro speciální šířky je nutné předem vyjasnit s PREFA technickým oddělením.
- Konstrukční výšky 22 mm a 32 mm nejsou kompatibilní.

UPOZORNĚNÍ

- ¹ Údaj o množství [m] pro hliníkové svitky v závislosti na tloušťce materiálu a šířce svitku. Více v tabulce **Množství** v kapitole **TECHNICKÉ INFORMACE**.

NÁZEV VÝROBKU	ROZMĚRY	MJ	SLS	CENA	BARVA	DOPLŇKOVÝ FASÁDNÍ SVITEK (HLADKÝ)	
						1 100 × 1,0 mm svitek: 30 kg ¹	1 200 × 1,0 mm svitek: 30 kg ¹
SIDING PERFOROVANÝ BEZ PŘÍZNANÉ STÍNOVÉ SPÁRY 	138 × 1,0 mm 200 × 1,0 mm stavební výška: 22 mm	m ²		**	01 P.10 tmavě hnědá		042044
					02 P.10 antracitová		042031
					03 P.10 černá		042046
					04 P.10 cihlově červená	042035	
					05 P.10 tmavě červená	042032	
					06 P.10 mechově zelená	042040	
					07 P.10 světle šedá		042045
					10 P.10 prefa bílá		042041
					11 P.10 oříšková	042039	
					12 stříbrná metalíza		
					17 P.10 čistě bílá		042048
					19 P.10 tmavě šedá		042047
					20 kouřově stříbrná		042025
					23 černošedá		042028
					28 P.10 prefa bronzová		
					38 ořech tmavý		
					39 dub šedý		
					40 dub přírodní		
					42 P.10 písková		
					43 P.10 břidlicová		
45 bronzová							
47 patina šedá							
POZOR! 400 × 1,2 mm montáž s PREFA klipsem	300 × 1,2 mm 400 × 1,2 mm stavební výška: 22 mm	m ²		**	01 P.10 tmavě hnědá		
					02 P.10 antracitová		
					03 P.10 černá		
					07 P.10 světle šedá		
					10 P.10 prefa bílá		
					12 stříbrná metalíza		
					17 P.10 čistě bílá		
					19 P.10 tmavě šedá		
					20 kouřově stříbrná		
					23 černošedá		
28  P.10 prefa bronzová							
43 P.10 břidlicová							

INFORMACE O PRODUKTU · SIDING PERFOROVANÝ

VŠEOBECNÉ INFORMACE

- Údaje o hmotnosti (bez upevňovacích prostředků):
 - 138 × 1,0 mm: 3,98 kg/m²
 - 200 × 1,0 mm: 3,29 kg/m²
 - 300 × 1,2 mm: 3,34 kg/m²
 - 400 × 1,2 mm: 3,02 kg/m²
- Výroba dle kusovníku.
- Délková tolerance: + -2 mm.
- Šířka perforované části: RV 5/8
- Jiné nebo individuální vzory otvorů nejsou možné!
- Volný průřez:
 - 138 × 1,0 mm: 24,9 %
 - 200 × 1,0 mm: 28,2 %
 - 300 × 1,2 mm: 30,3 %
 - 400 × 1,2 mm: 31,9 %
- Z výroby má Siding perforovaný okraj bez otvorů cca 20 mm.
- Dodací lhůta pro Siding perforovaný: cca 10 týdnů.
- Dodací lhůta pro doplňkové fasádní svitky v tloušťce 1,2 mm: min. 10 týdnů.
- Stávající barvy nejsou vhodné k dodatečnému lakování!
- Dodatečné dodávky se mohou lehce barevně odlišovat, proto je vhodné objednat rezervní kusy.
- Zkoušky podle EN 13501-1.

- **Minimální objednané množství: 50 m² každá montážní šířka a barva.**
- Trhací nůty vhodné k doplňkovým fasádním svitkům PREFA.
- Rozsáhlý výpis doplňkových fasádních svitků pro dokončovací práce: viz kapitola **SVITKY & PLECHY**.
- Ceny doplňkových fasádních svitků pro dokončovací práce na vyžádání.
- Aby byly zajištěny shodné šarže při rozdílných stavebních šířkách, používá se pro výrobu nejsilnější materiál za příplatek.

PROVEDENÍ



- Bez přiznané stínové spáry.
- Ohranění 11 mm (±1 mm).
- Délky:
 - 500 až 2 500 mm pro všechny stavební šířky při použití spáry PREFA (spára PREFA není perforovaná);
 - 500 až 6 200 mm pro všechny stavební šířky bez použití PREFA spáry.
- Speciální stavební šířky nejsou možné.
- **POZOR!** U rozměru 400 × 1,2 mm je pro montáž nutné použít klips.

UPOZORNĚNÍ

- ¹ Údaj o množství [m] pro hliníkové svitky v závislosti na tloušťce materiálu a šířce svitku. Více v tabulce **Množství** v kapitole **TECHNICKÉ INFORMACE**.





NÁZEV VÝROBKU	ROZMĚRY	MJ	SLS	CENA	BARVA	DOPLŇKOVÝ FASÁDNÍ SVITEK (HLADKÝ)	
						1 100 × 1,0 mm svitek: 30 kg ¹	1 200 × 1,0 mm svitek: 30 kg ¹
SIDING.X HLADKÝ S X ZLOMY 	138 × 1,0 mm 200 × 1,0 mm 300 × 1,0 mm 400 × 1,0 mm stavební výška: 22 mm	m ²		1.576,10	01 P.10 tmavě hnědá		042044
					02 P.10 antracitová		042031
					03 P.10 černá		042046
					04 P.10 cihlově červená	042035	
					05 P.10 tmavě červená	042032	
					06 P.10 mechově zelená	042040	
					07 P.10 světle šedá		042045
					10 P.10 prefa bílá		042041
					11 P.10 oříšková	042039	
					12 stříbrná metalíza		042027
					17 P.10 čistě bílá		042048
					19 P.10 tmavě šedá		042047
					20 kouřově stříbrná		042025
					23 černošedá		042028
					28  P.10 prefa bronzová		
					42 P.10 písková		042038
					43 P.10 břidlicová		042036
45 bronzová		042029					
47 patina šedá		042043					

POZOR!
 300 × 1,0 mm
 a 400 × 1,0 mm:
 montáž s PREFA klipsem

INFORMACE O PRODUKTU - SIDING.X

VŠEOBECNÉ INFORMACE

- Příplatek za podlimitní množství do 10 m²: **1 500 Kč.**
- Údaje o hmotnosti (bez upevňovacích prostředků):
 - 138 × 1,0 mm: 4,66 kg/m²
 - 200 × 1,0 mm: 4,05 kg/m²
 - 300 × 1,0 mm: 3,60 kg/m²
 - 400 × 1,0 mm: 3,38 kg/m²
- Výroba dle kusovníku.
- Délková tolerance: ±2 mm.
- Dodací lhůta pro Siding.X: min. 10 pracovních dnů.
- Stávající barvy nejsou určeny k dodatečnému lakování!
- Dodatečné dodávky se mohou lehce barevně odlišovat. Je vhodné objednat rezervní kusy.
- Zkoušky podle EN 13501-1 a ÖNORM B 3800-5.
- Trhací nýty vhodné k doplňkovým fasádním svitkům PREFA.
- Rozsáhlý výpis doplňkových fasádních svitků pro dokončovací práce: viz kapitola **SVITKY & PLECHY**.
- Ceny doplňkových fasádních svitků pro dokončovací práce na vyžádání.

PROVEDENÍ

- K dodání s příznanou stínovou spárou nebo bez příznané stínové spáry.
- Příznaná stínová spára:
 - šířka: 15 mm
 - hloubka: 7 mm
- Včetně nebo bez ohranění (11 mm, +-1 mm).
- Délky:
 - 500 až 2 500 mm pro všechny stavební šířky při použití PREFA spáry;
 - 500 až 6 200 mm pro všechny stavební šířky bez použití PREFA spáry.
- Nestandardní stavební šířky (od 138 do 400 mm) možné na zvláštní objednávku za příplatek.
- Minimální množství speciálních stavebních šířek 50 m².
- **POZOR!** Při rozměrech 300 × 1,0 mm a 400 × 1,0 mm je pro montáž nutné použít klips. Použití klipsů pro speciální šířky je nutné předem vyjasnit s PREFA technickým oddělením.

UPOZORNĚNÍ

- 1 Údaj o množství [m] pro hliníkové svitky v závislosti na tloušťce materiálu a šířce svitku. Více v tabulce **Množství** v kapitole **TECHNICKÉ INFORMACE**.

MĚJTE NA PAMĚTI

- Pro Siding.X závisí potřebný počet klipsů na schématu pokládky a vzdálenosti spodní konstrukce. Následující tabulka slouží jako pomůcka pro výpočet při použití našich standardních schémat pokládky (viz níže: varianty 1, 2, 3 11, 22_1, 22_2). Informace o schématech pokládky najdete na internetové stránce CZ.PREFA.COM.
- Údaj o množství na čtvereční metr vychází z pravoúhlé plochy bez oken nebo podobných přerušení a je uveden bez rezervy. Pro dostatečnou rezervu proveďte zaokrouhlení směrem nahoru dle potřeby.
- Následující hodnoty slouží jako pomůcka pro kalkulaci. Je třeba je vynásobit zjištěnou plochou (m²) a zaokrouhlit směrem nahoru na celá balení (B: 150 ks).

VÝPOČET PRO MONTÁŽ KLIPSŮ - počet na m²

Schéma pokládky	Vzdálenost spodní konstrukce				
	400 mm	500 mm	600 mm	700 mm	800 mm
Varianta 1	4,3	3,5	2,9	2,5	2,2
Varianta 2	5,1	4,1	3,4	2,9	2,6
Varianta 3	8,7	7,0	5,8	4,9	4,4
Varianta 11	5,6	4,5	3,7	3,2	2,9
Varianta 22_1	4,8	3,9	3,2	2,8	2,5
Varianta 22_2	4,3	3,5	2,9	2,5	2,2

■ Coil-Coating
▲ práškové lakování

● ostatní materiály
● povrch hladký na zakázku

◇ zakázková výroba
◇ jen ucelená balení

Podrobné vysvětlení symbolů najdete v obecných informacích ceníku (viz strana 8).

Kotvení - Příslušenství

NÁZEV VÝROBKU	INFORMACE	ROZMĚRY	MJ	CENA	SLS	B
<p>SPÁRA S PROLISEM SIDING A SIDING.X</p>  <ul style="list-style-type: none"> · Pro použití u Siding a Siding.X s příznanou stínovou spárou a koncovým sražením hrany. · Pro stavební šířky 138 mm, 200 mm, 300 mm a 400 mm. · Povrch: hladký. · Šířka spáry: 15 mm. · Maximální délka Siding: 2 500 mm. 		138 × 1,0 mm	1 ks	73,50		50 ks
		200 × 1,0 mm	1 ks	78,20		50 ks
		300 × 1,0 mm	1 ks	102,10		50 ks
		400 × 1,0 mm	1 ks	106,40		40 ks





BARVA	ART. Č.	BARVA	ART. Č.	BARVA	ART. Č.
01 P.10 tmavě hnědá	111083	10 P.10 prefa bílá	111089	28  P.10 prefa bronzová	58101028
02 P.10 antracitová	111080	11 P.10 oříšková	111086	38 ořech tmavý	594254
03 P.10 černá	111092	12 stříbrná metalíza	594251	39 dub šedý	594253
04 P.10 cihlově červená	111085	17 P.10 čistě bílá	111094	42 P.10 písková	111088
05 P.10 tmavě červená	111081	19 P.10 tmavě šedá	111093	43 P.10 břidlicová	111084
06 P.10 mechově zelená	111090	20 kouřově stříbrná	594210	45 bronzová	594248
07 P.10 světle šedá	111082	23 černošedá	594211	47 patina šedá	594249

01 P.10 tmavě hnědá	111077	11 P.10 oříšková	111078	39 dub šedý	594232
02 P.10 antracitová	111070	12 stříbrná metalíza	594226	40 dub přírodní	594231
03 P.10 černá	111091	17 P.10 čistě bílá	122102	42 P.10 písková	111075
04 P.10 cihlově červená	111076	19 P.10 tmavě šedá	122101	43 P.10 břidlicová	111073
05 P.10 tmavě červená	111071	20 kouřově stříbrná	594224	45 bronzová	594229
06 P.10 mechově zelená	111079	23 černošedá	594227	47 patina šedá	594233
07 P.10 světle šedá	111072	28  P.10 prefa bronzová	58111028		
10 P.10 prefa bílá	122100	38 ořech tmavý	594234		

01 P.10 tmavě hnědá	111514	10 P.10 prefa bílá	111521	28  P.10 prefa bronzová	58131028
02 P.10 antracitová	111510	11 P.10 oříšková	111516	42 P.10 písková	111520
03 P.10 černá	111518	12 stříbrná metalíza	594240	43 P.10 břidlicová	111512
04 P.10 cihlově červená	111515	17 P.10 čistě bílá	111523	45 bronzová	594241
05 P.10 tmavě červená	111513	19 P.10 tmavě šedá	111522	47 patina šedá	594244
06 P.10 mechově zelená	111517	20 kouřově stříbrná	594236		
07 P.10 světle šedá	111511	23 černošedá	594238		

01 P.10 tmavě hnědá	111533	10 P.10 prefa bílá	111541	28  P.10 prefa bronzová	58141028
02 P.10 antracitová	111530	11 P.10 oříšková	111536	42 P.10 písková	111540
03 P.10 černá	111538	12 stříbrná metalíza	594258	43 P.10 břidlicová	111534
04 P.10 cihlově červená	111535	17 P.10 čistě bílá	111543	45 bronzová	594261
05 P.10 tmavě červená	111531	19 P.10 tmavě šedá	111542	47 patina šedá	594264
06 P.10 mechově zelená	111537	20 kouřově stříbrná	594256		
07 P.10 světle šedá	111532	23 černošedá	594259		

Kotvení - Příslušenství

NÁZEV VÝROBKU	INFORMACE	ROZMĚRY	MJ	CENA	SLS	B
<p>SPÁRA BEZ PROLISU SIDING, SIDING PERFOROVANÝ A SIDING.X BEZ PŘIZNANÉ STÍNOVÉ SPÁRY</p>   	<ul style="list-style-type: none"> · Pro použití u Siding, Siding perforovaný a Siding.X bez přiznané stínové spáry s koncovým ohraněním. · Pro stavební šířky 138 mm, 200 mm, 300 mm a 400 mm. · Povrch: hladký. · Šířka spár: 1 mm. · Maximální délka Siding: 2 500 mm. · Minimální množství k odběru 50 kusů. · POZOR! V objednávce uveďte spolu s číslem položky požadované rozměry a barvu. 	138 × 1,0 mm	1 ks	73,50		50 ks
		200 × 1,0 mm	1 ks	78,20		50 ks
		300 × 1,0 mm	1 ks	102,10		50 ks
		400 × 1,0 mm	1 ks	106,40		50 ks
<p>SPÁRA S PROLISEM SIDING</p>  	<ul style="list-style-type: none"> · Pro použití u Siding s přiznanou stínovou spárou a koncovým sražením hrany. · Pro stavební šířku 500 mm a 600 mm. · Povrch: hladký. · Šířka spáry: 15 mm. · Maximální délka Siding: 2 500 mm. 	500 × 1,0 mm	1 ks	278,00		25 ks
		600 × 1,0 mm	1 ks	282,90		25 ks

BARVA	ART. Č.	BARVA	ART. Č.	BARVA	ART. Č.
01 P.10 tmavě hnědá	594791	10 P.10 prefa bílá	594791	28  P.10 prefa bronzová	594791
02 P.10 antracitová	594791	11 P.10 oříšková	594791	38 ořech tmavý	594791
03 P.10 černá	594791	12 stříbrná metalíza	594791	39 dub šedý	594791
04 P.10 cihlově červená	594791	17 P.10 čistě bílá	594791	42 P.10 písková	594791
05 P.10 tmavě červená	594791	19 P.10 tmavě šedá	594791	43 P.10 břidlicová	594791
06 P.10 mechově zelená	594791	20 kouřově stříbrná	594791	45 bronzová	594791
07 P.10 světle šedá	594791	23 černošedá	594791	47 patina šedá	594791



01 P.10 tmavě hnědá	594791	11 P.10 oříšková	594791	39 dub šedý	594791
02 P.10 antracitová	594791	12 stříbrná metalíza	594791	40 dub přírodní	594791
03 P.10 černá	594791	17 P.10 čistě bílá	594791	42 P.10 písková	594791
04 P.10 cihlově červená	594791	19 P.10 tmavě šedá	594791	43 P.10 břidlicová	594791
05 P.10 tmavě červená	594791	20 kouřově stříbrná	594791	45 bronzová	594791
06 P.10 mechově zelená	594791	23 černošedá	594791	47 patina šedá	594791
07 P.10 světle šedá	594791	28  P.10 prefa bronzová	594791		
10 P.10 prefa bílá	594791	38 ořech tmavý	594791		



01 P.10 tmavě hnědá	594791	10 P.10 prefa bílá	594791	28  P.10 prefa bronzová	594791
02 P.10 antracitová	594791	11 P.10 oříšková	594791	42 P.10 písková	594791
03 P.10 černá	594791	12 stříbrná metalíza	594791	43 P.10 břidlicová	594791
04 P.10 cihlově červená	594791	17 P.10 čistě bílá	594791	45 bronzová	594791
05 P.10 tmavě červená	594791	19 P.10 tmavě šedá	594791	47 patina šedá	594791
06 P.10 mechově zelená	594791	20 kouřově stříbrná	594791		
07 P.10 světle šedá	594791	23 černošedá	594791		



01 P.10 tmavě hnědá	594791	10 P.10 prefa bílá	594791	28  P.10 prefa bronzová	594791
02 P.10 antracitová	594791	11 P.10 oříšková	594791	42 P.10 písková	594791
03 P.10 černá	594791	12 stříbrná metalíza	594791	43 P.10 břidlicová	594791
04 P.10 cihlově červená	594791	17 P.10 čistě bílá	594791	45 bronzová	594791
05 P.10 tmavě červená	594791	19 P.10 tmavě šedá	594791	47 patina šedá	594791
06 P.10 mechově zelená	594791	20 kouřově stříbrná	594791		
07 P.10 světle šedá	594791	23 černošedá	594791		

02 P.10 antracitová	122150	12 stříbrná metalíza	594800	28  P.10 prefa bronzová	58151028
07 P.10 světle šedá	122153	19 P.10 tmavě šedá	122151		
10 P.10 prefa bílá	122152	20 kouřově stříbrná	594801		

02 P.10 antracitová	122170	12 stříbrná metalíza	594820	28  P.10 prefa bronzová	58161028
07 P.10 světle šedá	122173	19 P.10 tmavě šedá	122171		
10 P.10 prefa bílá	122172	20 kouřově stříbrná	594821		













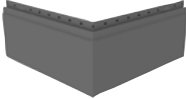

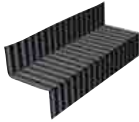

 Coil-Coating
 práškové lakování

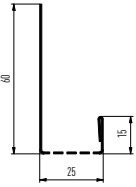

 ostatní materiály
 povrch hladký na zakázku

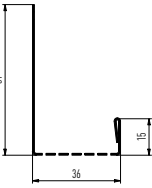
 zakázková výroba
 jen ucelená balení

Podrobné vysvětlení symbolů najdete v obecných informacích ceníku (viz strana 8).

Kotvení - Příslušenství

NÁZEV VÝROBKU	INFORMACE	ROZMĚRY	MJ	CENA	SLS	B
ROHOVÝ SIDING   	<ul style="list-style-type: none"> · Délka obou stran: 500 mm (vnitřní rozměr). · Délka obou stran: 521 mm (vnější rozměr). · Odlišné délky stran možné na vyžádání. · POZOR! <ul style="list-style-type: none"> - Výroba rohových Siding pro Siding.X není u výrobce možná. - V objednávce uveďte společně s číslem položky požadovanou stavební šířku, barvu a typ povrchu. 	138 × 0,7 mm	1 ks	395,01		1 ks
		138 × 0,7 mm	1 ks	405,20		1 ks
		200 × 1,0 mm	1 ks	560,50		1 ks
		200 × 1,0 mm	1 ks	574,40		1 ks
SPOJKA OKAPNIC  	<ul style="list-style-type: none"> · PREFA vlnitý příčný profil (5 mm). · Pro okapnice PREFA. 	délka: 150 mm	1 ks	59,00		15 ks
UKONČOVACÍ PROFIL PERFOROVANÝ PRO SIDING SE STAVEBNÍ VÝŠKOU 22 mm    	<ul style="list-style-type: none"> · Pro Siding (138–400 mm) a Siding.X. · Pouze pro stavební výšku 22 mm. · Povrch: hladký. 	3 000 mm	1 m	674,20		1 ks
				763,50		
UKONČOVACÍ PROFIL PERFOROVANÝ PRO SIDING SE STAVEBNÍ VÝŠKOU 32 mm    	<ul style="list-style-type: none"> · Ukončovací profil perforovaný pro Siding (500–600 mm). · Jen pro stavební výšku 32 mm. · Povrch: hladký. · POZOR! V objednávce uveďte spolu s číslem výrobku požadovanou barvu. 	3 000 mm	1 m	926,30		1 ks
TRHACÍ NÝT K DOPLŇKOVÝM FASÁDNÍM SVITKŮM PRO SIDING  	<ul style="list-style-type: none"> · Materiál: hliník s trnem z ušlechtilé oceli. · Rozsah spojování: 1 až 6 mm. 	4 × 9,5 mm	1 ks	5,20		1.000 Stk.
						500 Stk.
MONTÁŽNÍ KRYTKA  	<ul style="list-style-type: none"> · K pokrytí fixačních bodů lešení a drobných oprav. 	ø 30 mm	1 ks	22,40		500 ks

BARVA	ART. Č.	BARVA	ART. Č.	BARVA	ART. Č.
01 P.10 tmavě hnědá	594051	06 P.10 mechově zelená	594051	17 P.10 čistě bílá	594051
02 P.10 antracitová		07 P.10 světle šedá		19 P.10 tmavě šedá	
03 P.10 černá		10 P.10 prefa bílá		28  P.10 prefa bronzová	
04 P.10 cihlově červená		11 P.10 oříšková		47 patina šedá	
05 P.10 tmavě červená		12 stříbrná metalíza			
38 ořech tmavý	594051	42 P.10 písková	594051		
39 dub šedý		43 P.10 břidlicová			
01 P.10 tmavě hnědá	594051	07 P.10 světle šedá	594051	20 kouřově stříbrná	594051
02 P.10 antracitová		10 P.10 prefa bílá		23 černošedá	
03 P.10 černá		11 P.10 oříšková		28  P.10 prefa bronzová	
04 P.10 cihlově červená		12 stříbrná metalíza		45 bronzová	
05 P.10 tmavě červená		17 P.10 čistě bílá		47 patina šedá	
06 P.10 mechově zelená		19 P.10 tmavě šedá			
38 ořech tmavý	594051	40 dub přírodní	594051	43 P.10 břidlicová	594051
39 dub šedý		42 P.10 písková			



02 P.10 antracitová	560009
---------------------	--------

01 P.10 tmavě hnědá	120443	07 P.10 světle šedá	120442	20 kouřově stříbrná	560074
02 P.10 antracitová	120440	10 P.10 prefa bílá	120452	23 černošedá	560073
03 P.10 černá	120448	11 P.10 oříšková	120446	28  P.10 prefa bronzová	58531028
04 P.10 cihlově červená	120445	12 stříbrná metalíza	560070	45 bronzová	560071
05 P.10 tmavě červená	120441	17 P.10 čistě bílá	120451		
06 P.10 mechově zelená	120447	19 P.10 tmavě šedá	120450		
38 ořech tmavý	560077	40 dub přírodní	560072	43 P.10 břidlicová	120444
39 dub šedý	560076	42 P.10 písková	120449	47 patina šedá	560075



02 P.10 antracitová	122200	12 stříbrná metalíza	122220	28  P.10 prefa bronzová	58541028
07 P.10 světle šedá	122201	19 P.10 tmavě šedá	122202		
10 P.10 prefa bílá	122203	20 kouřově stříbrná	122221		

01 tmavě hnědá	533003	07 světle šedá	533009	20 kouřově stříbrná	533065
02 antracitová	533004	10 prefa bílá	533007	28  prefa bronzová	
03 černá	533011	11 oříšková	533025	43 břidlicová	533004
04 cihlově červená	533008	12 stříbrná metalíza	533017	45 bronzová	533066
05 tmavě červená	533016	17 čistě bílá	533007	47 patina šedá	533014
06 mechově zelená	533010	19 tmavě šedá	533027		
23 černošedá	533062	39 dub šedý	533012	42 písková	533060
38 ořech tmavý	533013	40 dub přírodní	533060		

01 P.10 tmavě hnědá	111552	11 P.10 oříšková	111558	39 dub šedý	594612
02 P.10 antracitová	111550	12 stříbrná metalíza	594605	40 dub přírodní	594610
03 P.10 černá	111560	17 P.10 čistě bílá	111563	42 P.10 písková	111556
04 P.10 cihlově červená	111554	19 P.10 tmavě šedá	111561	43 P.10 břidlicová	111555
05 P.10 tmavě červená	111551	20 kouřově stříbrná	594603	45 bronzová	594608
06 P.10 mechově zelená	111559	23 černošedá	594606	47 patina šedá	594611
07 P.10 světle šedá	111553	28  P.10 prefa bronzová	58521028		
10 P.10 prefa bílá	111562	38 ořech tmavý	594613		









 Coil-Coating
 práškové lakování

 ostatní materiály
 povrch hladký na zakázku

 zakázková výroba
 jen ucelená balení



Podrobné vysvětlení symbolů najdete v obecných informacích ceníku (viz strana 8).

Kotvení - Příslušenství

NÁZEV VÝROBKU	INFORMACE	ROZMĚRY	MJ	CENA	SLS	B
SPECIÁLNÍ VRUT (UPEVNŮVACÍ PROSTŘEDEK) DO HLINÍKOVÉ SPODNÍ KONSTRUKCE 	<ul style="list-style-type: none"> · K upevnění lamel Siding a maloformátových krytin. · S tvrdým vrtacím hrotem. · Materiál: bimetal. · Velikost vrtání $t = 3,5$ mm. · Vč. 1 bit TX 25 × 50 mm. · Spotřeba k upevnění lamel Siding: 6-9 ks/m². 	5,5 × 25 mm průměr hlavy: 12 mm	1 ks	15,50		250 ks
SPECIÁLNÍ VRUT (UPEVNŮVACÍ PROSTŘEDEK) DO OCELOVÉ SPODNÍ KONSTRUKCE 	<ul style="list-style-type: none"> · K upevnění lamel Siding a maloformátových krytin. · S tvrdým ocelovým hrotem. · Materiál: bimetal. · Vrtací kapacita T_1 Povlakování = 1 mm + T_2 UK = 1 mm. · Vč. 1 bit TX 25 × 50 mm. · Spotřeba k upevnění lamel Siding: 6-9 ks/m². 	5,5 × 25 mm průměr hlavy: 12 mm	1 ks	16,30		250 ks
SPECIÁLNÍ VRUT PRO SIDING (UPEVNŮVACÍ PROSTŘEDEK) DO DŘEVĚNÉ SPODNÍ KONSTRUKCE 	<ul style="list-style-type: none"> · K upevnění Siding. · Materiál: ušlechtilá ocel. · Velikost vrtání $t = 3,0$ mm. · Vč. 1 bit TX 25 × 50 mm. · Spotřeba: 6-9 ks/m². 	4,9 × 35 mm průměr hlavy: 12 mm	1 ks	9,30		250 ks
KLIPS - POJISTNÁ PŘÍPONKA PRO SIDING.X A SIDING 400 	<ul style="list-style-type: none"> · Materiál: ušlechtilá ocel. · SPOTŘEBA: <ul style="list-style-type: none"> - Počet kusů na m² v závislosti na vzdálenosti spodní konstrukce a schématu pokládky Siding. Více v tabulce výpočet pro montáž klipsů. - Průmyslový vzor 16090. 	—	1 ks	10,80		150 ks
KLIPS - POJISTNÁ PŘÍPONKA PRO SIDING 500 A 600 	<ul style="list-style-type: none"> · Materiál: ušlechtilá ocel. · SPOTŘEBA: <ul style="list-style-type: none"> - Počet kusů na m² v závislosti na vzdálenosti spodní konstrukce. - Průmyslový vzor 16090. 	—	1 ks	37,10		100 ks
MONTÁŽNÍ POMŮCKA PRO KLIPS PRO SIDING.X 	<ul style="list-style-type: none"> · Materiál: ušlechtilá ocel a plast. · Pro Siding.X o tloušťce materiálu 1,0 mm. · K montáži klipsů u Siding.X (stavební šířky 300 mm a 400 mm). 	—	1 ks	1.054,20		1 ks
MONTÁŽNÍ POMŮCKA PRO KLIPS PRO SIDING 	<ul style="list-style-type: none"> · Materiál: ušlechtilá ocel a plast. · Pro Siding o tloušťce materiálu 1,2 mm. · K montáži bezpečnostních klipsů proti bouři u Siding a Siding perforovaný (šířka 400 mm). 	—	1 ks	1.054,20		1 ks
MONTÁŽNÍ POMŮCKA PRO KLIPS PRO SIDING 	<ul style="list-style-type: none"> · Materiál: ušlechtilá ocel a plast. · Pro Siding o tloušťce materiálu 1,5 mm. · K montáži klipsů u Siding (stavební šířky 500 mm a 600 mm). 	—	1 ks	1.054,20		1 ks

MJ měrná jednotka
B balení

** cena na vyžádání

 výrobní novinka 2025
 výrobní novinka 2024

BARVA	ART. Č.	BARVA	ART. Č.	BARVA	ART. Č.
				ostatní	533158
				ostatní	533159
				ostatní	533154
				ostatní	594690
				ostatní	594691
				ostatní	340443
				ostatní	340444
				ostatní	340445

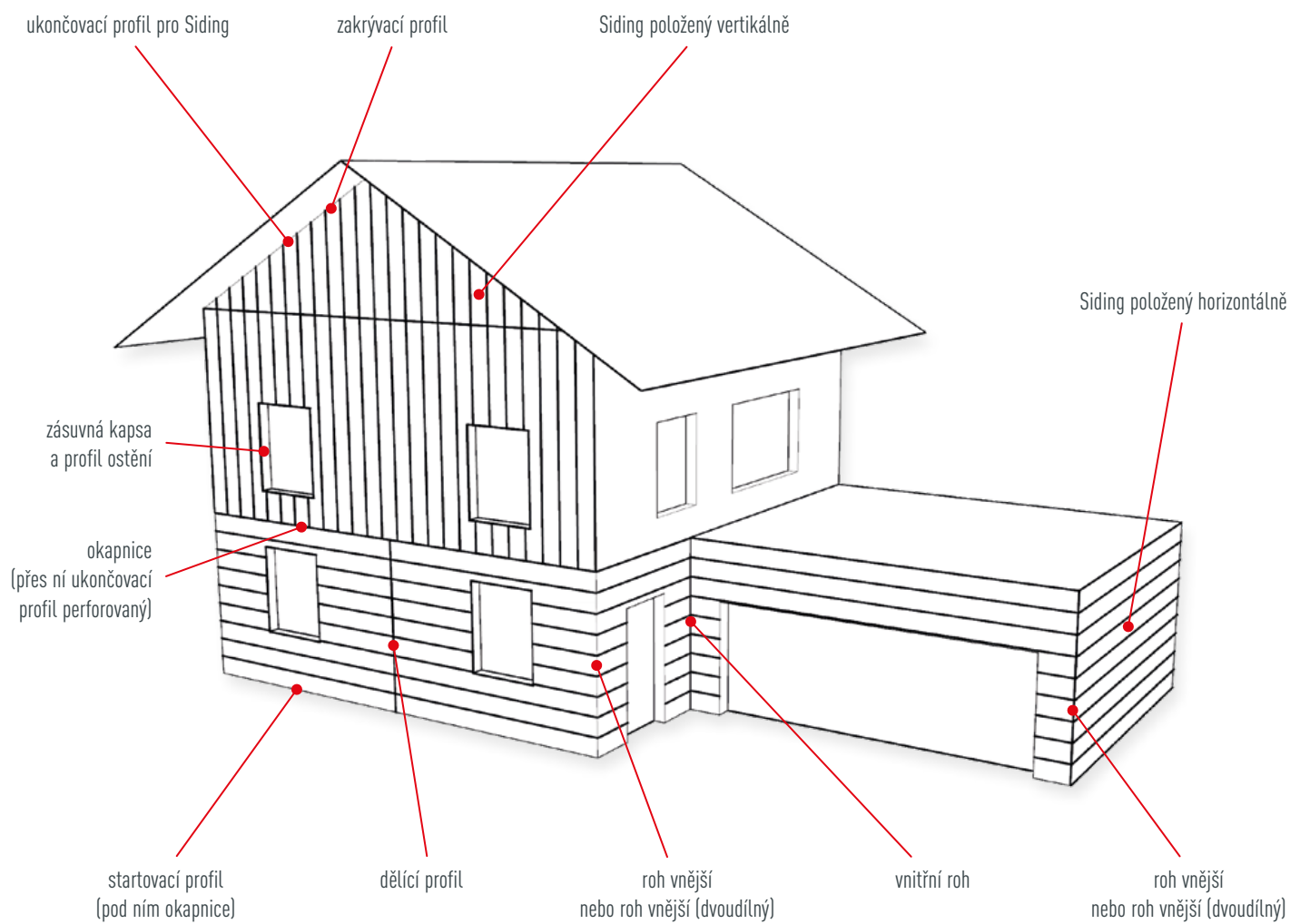

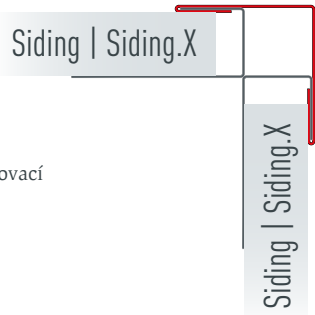
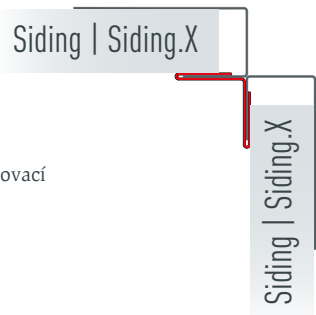
PŘÍKLADY POUŽITÍ	
ROH VNĚJŠÍ (VÍCEDÍLNÝ)	ROH VNITŘNÍ (VÍCEDÍLNÝ)
 <p>POTŘEBNÉ PROFILY:</p> <ul style="list-style-type: none"> · 2 zásuvné kapsy (ukončovací profily) · 1 roh vnější (vícedílný) 	 <p>POTŘEBNÉ PROFILY:</p> <ul style="list-style-type: none"> · 2 zásuvné kapsy (ukončovací profily) · 1 roh vnitřní (vícedílný)

POZOR!

- V objednávce uveďte spolu s číslem položky požadovaného produktu i barvu a typ povrchu.
- Všechny zde uvedené profily příslušenství (s výjimkou ukončovacího profilu perforovaného) jsou na přání k dodání s hladkým povrchem nebo povrchem stucco.
- Pro montáž rohu vnitřního (vícedílného) a vnějšího (vícedílného) jsou zapotřebí 2 zásuvné kapsy (ukončovací profily). Ty je nutné objednat samostatně.
- Profily jsou standardně v provedení s tloušťkou materiálu 0,7 mm (u některých barev je možné provedení s tloušťkou profilu 1 mm). Pouze startovací profil je vždy vyroben v tloušťce 1,0 mm nebo 1,2 mm.

POUŽITÍ ZNÁZORNĚNÝCH PROFILŮ

Stavební šířky 138 mm, 200 mm, 300 mm a 400 mm (stavební výška 22 mm).

UKONČOVACÍ PROFIL PERFOROVANÝ		OKAPNICE		ZÁSUVNÁ KAPSA	
DÉLKA ART. Č.	3 000 mm -	DÉLKA ART. Č.	2 500 mm 594161	DÉLKA ART. Č.	2 000 mm 594162
CENA MJ	618,00 700,40 1 m	CENA MJ	230,20 1 m	CENA MJ	208,80 1 m
<p>pohledová strana</p>		<p>pohledová strana</p>		<p>VARIANTA A VARIANTA B</p> <p>pohledová strana</p>	
STARTOVACÍ PROFIL		ROH VNĚJŠÍ		PROFIL OSTĚNÍ	
DÉLKA ART. Č.	2 000 mm 594163	DÉLKA ART. Č.	2 500 mm 594164	DÉLKA ART. Č.	2 500 mm 594165
BARVA VÝR. Č.	P.10 antracitová 560020	CENA MJ	193,85 1 m	CENA MJ	461,96 1 m
CENA MJ	300,50 1 m	<p>pohledová strana</p>		<p>pohledová strana</p>	
ZAKRÝVACÍ PROFIL		DĚLÍČÍ PROFIL		SOKLOVÝ PROFIL	
DÉLKA ART. Č.	2 500 mm 594166	DÉLKA ART. Č.	2 000 mm 594167	DÉLKA ART. Č.	2 500 mm 594168
CENA MJ	210,12 1 m	CENA MJ	454,44 1 m	CENA MJ	313,02 1 m
<p>pohledová strana</p>		<p>pohledová strana</p>		<p>pohledová strana</p>	

MJ měrná jednotka
B balení

** cena na vyžádání

výrobní novinka 2025
 výrobní novinka 2024

POUŽITÍ ZNÁZORNĚNÝCH PROFILŮ

Stavební šířky 138 mm, 200 mm, 300 mm a 400 mm (stavební výška 22 mm).

ROH VNITŘNÍ (JEDNODÍLNÝ)		ROH VNITŘNÍ (VÍCEDÍLNÝ)		ROH VNĚJŠÍ (DVOUDÍLNÝ)	
DÉLKA ART. Č.	2 000 mm 594169	DÉLKA ART. Č.	3 000 mm 594170	DÉLKA ART. Č.	2 000 mm 594171
CENA MJ	454,44 1 m	CENA MJ	245,55 1 m	CENA MJ	454,44 1 m
ROH VNĚJŠÍ (VÍCEDÍLNÝ)		UKONČOVACÍ PROFIL PRO SIDING		ZÁSUVNÁ KAPSA (UKONČOVACÍ PROFIL)	
DÉLKA ART. Č.	3 000 mm 594172	DÉLKA ART. Č.	2 500 mm 594173	DÉLKA ART. Č.	3 000 mm 594174
CENA MJ	245,55 1 m	CENA MJ	192,20 1 m	CENA MJ	192,20 1 m
UKONČOVACÍ PROFIL LEPENÝ (DVOJDÍLNÝ)					
DÉLKA ART. Č.	2 500 mm 594175				
CENA MJ	668,68 1 m				

POZOR!

- V objednávce uveďte spolu s číslem položky požadovaného produktu i barvu a typ povrchu.
- Všechny zde uvedené profily příslušenství (s výjimkou ukončovacího profilu perforovaného) jsou na přání k dodání s hladkým povrchem nebo povrchem stucco.
- Pro montáž rohu vnitřního (vícedílného) a vnějšího (vícedílného) jsou zapotřebí 2 zásuvné kapsy (ukončovací profily). Ty je nutné objednat samostatně.
- Profily jsou standardně v provedení s tloušťkou materiálu 0,7 mm (u některých barev je možné provedení s tloušťkou profilu 1 mm). Pouze startovací profil je vždy vyroben v tloušťce 1,0 mm.

■ Coil-Coating
▲ práškové lakování

● ostatní materiály
● povrch hladký na zakázku

◇ zakázková výroba
◇ jen ucelená balení

Podrobné vysvětlení symbolů najdete v obecných informacích ceníku (viz strana 8).

POUŽITÍ ZNÁZORNĚNÝCH PROFILŮ

Pro stavební šířky 500 mm a 600 mm (hloubka profilu 32 mm).

UKONČOVACÍ PROFIL PERFOROVANÝ		OKAPNICE		STARTOVACÍ PROFIL	
DÉLKA ART. Č.	3 000 mm -	DÉLKA ART. Č.	3 000 mm 594181DE	DÉLKA ART. Č.	3 000 mm 594182DE
CENA MJ	926,30 1 m	CENA MJ	291,30 1 m	CENA MJ	574,00 1 m
<p>pohledová strana</p>		<p>pohledová strana</p>		<p>pohledová strana</p>	
PROFIL OSTĚNÍ		DĚLÍČÍ PROFIL		ROH VNITŘNÍ (JEDNODÍLNÝ)	
DÉLKA ART. Č.	3 000 mm 594183DE	DÉLKA ART. Č.	3 000 mm 594184DE	DÉLKA ART. Č.	3 000 mm 594185DE
CENA MJ	563,62 1 m	CENA MJ	598,64 1 m	CENA MJ	598,64 1 m
<p>pohledová strana</p>		<p>pohledová strana</p>		<p>pohledová strana</p>	

POUŽITÍ ZNÁZORNĚNÝCH PROFILŮ

Pro stavební šířky 500 mm a 600 mm (hloubka profilu 32 mm).

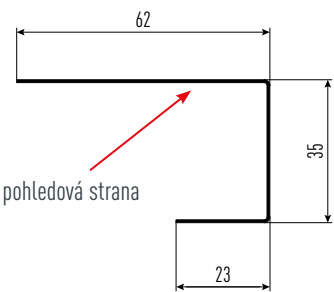
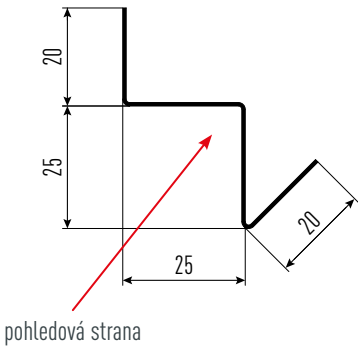
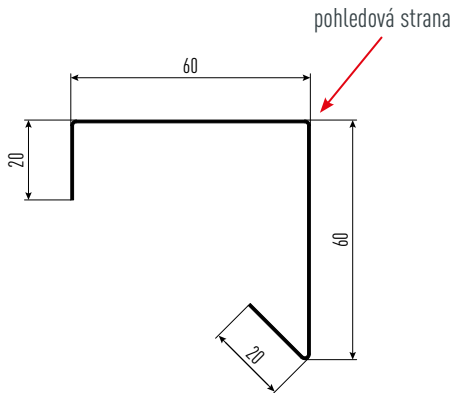
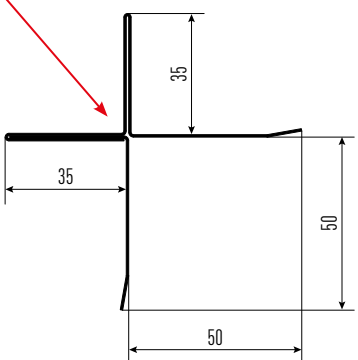
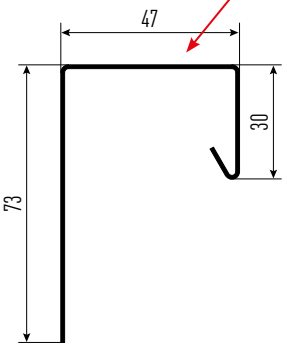
ZÁSUVNÁ KAPSA (UKONČOVACÍ PROFIL)		ROH VNITŘNÍ (VÍCEDÍLNÝ)		ROH VNĚJŠÍ (VÍCEDÍLNÝ)	
DÉLKA ART. Č.	3 000 mm 594188DE	DÉLKA ART. Č.	3 000 mm 594189DE	DÉLKA ART. Č.	3 000 mm 594190DE
CENA MJ	291,28 1 m	CENA MJ	192,20 1 m	CENA MJ	290,77 1 m
					
ROH VNĚJŠÍ (DVOUDÍLNÝ)		UKONČOVACÍ PROFIL PRO SIDING			
DÉLKA ART. Č.	3 000 mm 594186DE	DÉLKA ART. Č.	3 000 mm 594187DE		
CENA MJ	668,68 1 m	CENA MJ	239,78 1 m		
					

POZOR!

- V objednávce uveďte spolu s číslem položky požadovaného produktu i barvu a typ povrchu.
- Všechny zde uvedené profily příslušenství (s výjimkou ukončovacího profilu perforovaného) jsou na přání k dodání s hladkým povrchem nebo povrchem stucco.
- Pro montáž rohu vnitřního (vícedílného) a vnějšího (vícedílného) jsou zapotřebí 2 zásuvné kapsy (ukončovací profily). Ty je nutné objednat samostatně.
- Profily jsou standardně v provedení s tloušťkou materiálu 0,7 mm (u některých barev je možné provedení s tloušťkou profilu 1 mm). Pouze startovací profil je vždy vyroben v tloušťce 1,2 mm.

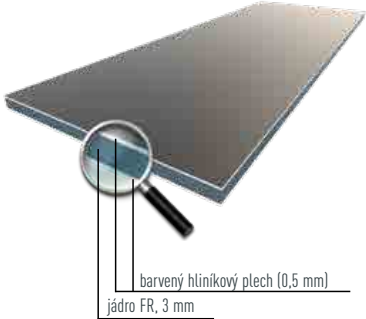
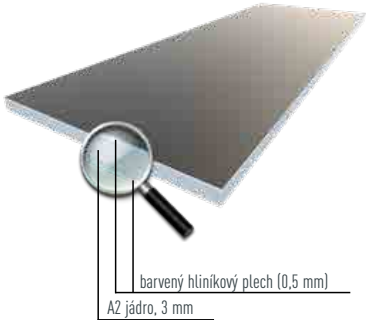
NÁZEV VÝROBKU	INFORMACE	ROZMĚRY	MJ	CENA	SLS	B
PREFABOND HLINÍKOVÁ KOMPOZITNÍ DESKA S FR JÁDREM 		délka: 4 010 mm šířka: 1 535 mm (rozměry neopracované desky) tloušťka: 4 mm	1 m ²	**		6,155 m ²
PREFABOND HLINÍKOVÁ KOMPOZITNÍ DESKA S A2 JÁDREM 	<ul style="list-style-type: none"> Všechny standardní barvy (viz FR-jádrem) na vyžádání možné i s A2-jádrem. 	délka a šířka na vyžádání tloušťka: 4 mm	1 m ²	**		1 deska

PREFABOND HLINÍKOVÁ KOMPOZITNÍ DESKA

Ostatní barvy, rozměry a minimální množství k odběru na poptání

VŠEOBECNÉ INFORMACE

- Zkoušky podle EN 13501-1 a ÖNORM B 3800-5.
- PREFABOND hliníková kompozitní deska s FR jádrem:
 - klasifikace reakce na oheň: B-s1,d0
 - hmotnost: 7,6 kg/m²
- PREFABOND hliníková kompozitní deska s A2 jádrem:
 - klasifikace reakce na oheň: A2-s1,d0
 - hmotnost: 8,1 kg/m²

KOTVENÍ

- Dřevěná spodní konstrukce: přišroubovaná nebo přilepená.
- Hliníková nebo kovová spodní konstrukce: přínýtování, přišroubování nebo přilepení.

POKLÁDKA

- Při montáži zohledněte tolerance.
- Zohledněte formátování (5 mm na každé straně).
Využitelný formát:
 - šířka: 1 525 mm
 - délka: 4 000 mm
- Dodržujte montážní pokyny pro PREFABOND a montážní pokyny pro pokládku obložení balkónu.
- Dodržujte směr pokládky.

POZOR!

- Hliníkové kompozitní desky PREFABOND nejsou standardním zbožím, není proto možné je vrátet.

NOVINKA!

02 P.10 antracitová	03 P.10 černá	10 P.10 prefa bílá	11 P.10 oříšková	12 stříbrná metalíza	17 P.10 čistě bílá	17 čistě bílá	19 P.10 tmavě šedá	20 kouřově stříbrná	23 černošedá	27 kartáčo- vaný hliník	28 P.10 prefa bronzová	44 matná antracitová	45 bronzová	47 patina šedá	OSTATNÍ
597120	597123	597124	597121	597100	597110	597102	597122	597105	597104	597111	597125	597106	597108	597109	

PREFABOND HLINÍKOVÁ KOMPOZITNÍ DESKA

CNC OPRACOVÁNÍ NA VYŽÁDÁNÍ

Možnosti opracování:



FRÉZOVÁNÍ KONTUR



ZAKRUŽOVÁNÍ



ŘEZÁNÍ



VRTÁNÍ



FRÉZOVÁNÍ RÝH

■ Coil-Coating
▲ práškové lakování

● ostatní materiály
● povrch hladký na zakázku

◇ zakázková výroba
◇ jen ucelená balení

Podrobné vysvětlení symbolů najdete v obecných informacích ceníku (viz strana 8).

NÁZEV VÝROBKU	INFORMACE	ROZMĚRY	MJ	CENA	SLS	B
DOPLŇKOVÝ FASÁDNÍ SVITEK POVRCH HLADKÝ 	<ul style="list-style-type: none"> · Hmotnost svitku: 30 kg. · Délka: cca 10 m. 	1,0 × 1 100 mm	1 kg	**		30 kg
		1,0 × 1 200 mm				
DOPLŇKOVÝ FASÁDNÍ SVITEK POVRCH HLADKÝ S FÓLÍÍ 	<ul style="list-style-type: none"> · Hmotnost svitku: 30 kg. · Délka: cca 10 m. 	1,0 × 1 200 mm	1 kg	**		30 kg
SPÁRA PRO KOMPOZITNÍ DESKU (HORIZONTÁLNÍ) 	<ul style="list-style-type: none"> · Pro hliníkovou kompozitní desku PREFABOND. · Ostatní barvy na poptání. 	0,7 × 3 000 mm	1 m	118,60		3 m
		0,5 × 3 000 mm	1 m	89,60		3 m
SPÁRA PRO KOMPOZITNÍ DESKU (VERTIKÁLNÍ) 	<ul style="list-style-type: none"> · Pro hliníkovou kompozitní desku PREFABOND. · Ostatní barvy na poptání. 	0,7 × 3 000 mm	1 m	137,50		3 m
		0,5 × 3 000 mm	1 m	132,30		3 m
F PROFIL PRO PREFABOND 	<ul style="list-style-type: none"> · Materiál: hliník. · Dodací lhůta: 10–15 pracovních dnů. · K dispozici také v barvě 13 přírodní hliník: viz sloupec OSTATNÍ. 	3 000 mm	1 m	219,80		—
				184,50		
U PROFIL PRO PREFABOND 	<ul style="list-style-type: none"> · Materiál: hliník. · Dodací lhůta: 10–15 pracovních dnů. · K dispozici také v barvě 13 přírodní hliník: viz sloupec OSTATNÍ. 	3 000 mm	1 m	219,80		—
				184,50		

NOVINKA!

	02 P.10 antracitová	03 P.10 černá	10 P.10 prefa bílá	11 P.10 oříšková	12 stříbrná metalíza	17 P.10 čistě bílá	17 čistě bílá	19 P.10 tmavě šedá	20 kouřově stříbrná	23 černošedá	27 kartáčo- vaný hliník	28 P.10 prefa bronzová	44 matná antracitová	45 bronzová	47 patina šedá	OSTATNÍ
				042039												
	042031	042046	042041		042027	042048	042023	042047	042025	042028		◇	042030	042029	042043	
					042050		042052		042054	042053			042055	042056		
	560405	560406	560407	560409		560410		560408								560411
					560400		560401		560404				560402	560403		
	560435	560436	560437	560439		560440		560438								560441
					560430		560431		560434				560432	560433		
	019101	019101	019101	019101	019101	019101	019101	019101	019101	019101	019101	019101	019101	019101	019101	
																019071
	019100	019100	019100	019100	019100	019100	019100	019100	019100	019100	019100	019100	019100	019100	019100	
																019070

■ Coil-Coating
▲ práškové lakování

● ostatní materiály
● povrch hladký na zakázku

◇ zakázková výroba
◇ jen ucelená balení

Podrobné vysvětlení symbolů najdete v obecných informacích ceníku (viz strana 8).

Kotvení na kovové spodní konstrukce

NÁZEV VÝROBKU	INFORMACE	ROZMĚRY	MJ	CENA	SLS	B
FASÁDNÍ NÝT HLINÍKOVÝ 	<ul style="list-style-type: none"> · Materiál: hliník s trnem z ušlechtilé oceli. · Rozsah spojování: 5,5–9,0 mm. · Provedení v ostatních barvách: viz sloupec OSTATNÍ. 1 Lakování hlaviček na jiné barvy od min. 1 000 ks Dodací lhůta na vyžádání. 	5 × 14 mm průměr hlavy: 16 mm	1 ks	9,50 12,60¹		250 ks
FASÁDNÍ NÝT NEREZOVÝ 	<ul style="list-style-type: none"> · Materiál: ušlechtilá ocel s trnem z ušlechtilé oceli. · Rozsah spojování: 4,0–9,5 mm. · Provedení v ostatních barvách: viz sloupec OSTATNÍ. 1 Lakování hlaviček na jiné barvy od min. 1 000 ks Dodací lhůta na vyžádání. 	5 × 14 mm průměr hlavy: 15 mm	1 ks	28,90 32,30¹		250 ks
FIXOVACÍ VLOŽKA PRO PEVNÝ BOD 	<ul style="list-style-type: none"> · Materiál: hliník. · K redukci vyvrtaného otvoru z \varnothing 9,5 mm na \varnothing 5,1 mm. 	\varnothing 9,5 × 5,1 mm	1 ks	5,70		100 ks
PLOCHÁ NÝTOVACÍ ŠPIČKA PRO FASÁDNÍ NÝT HLINÍKOVÝ 	<ul style="list-style-type: none"> · Materiál: ocel. · Pro montáž hliníkových kompozitních desek PREFABOND. · Šroubovací nástavec M10 × 1. · Pro hlavu nýtu o průměru 16 mm. 	vnější průměr: 49 mm	1 ks	1.851,40		1 ks
PLOCHÁ NÝTOVACÍ ŠPIČKA PRO BALKÓNOVÝ NÝT NEREZOVÝ 	<ul style="list-style-type: none"> · Materiál: ocel. · Pro montáž hliníkových kompozitních desek PREFABOND. · Šroubovací nástavec M10 × 1. · Pro hlavu nýtu o průměru 15 mm. 	vnější průměr: 30 mm	1 ks	2.539,60		1 ks
JEDNORUČNÍ PÉROVÝ VRTACÍ PŘÍPRAVEK 	<ul style="list-style-type: none"> · Průměr otvoru: – 9,5 mm (hliníková kompozitní deska) – 5,1 mm (spodní konstrukce) 	—	1 ks	4.196,70		1 ks
SPECIÁLNÍ VRTÁK PRO SPODNÍ HLINÍKOVOU KONSTRUKCI 	<ul style="list-style-type: none"> · Náhradní vrták k jednoručnímu pérovému vrtacímu přípravku. · Materiál: rychlořezná ocel (HSS). 	\varnothing 5,1 × 96 mm	1 ks	562,00		1 ks
PŘÍPRAVEK PRO PŘEDVRTÁNÍ KOTVÍCÍCH OTVORŮ PRO KOVOVÉ SPODNÍ KONSTRUKCE 	<ul style="list-style-type: none"> · Materiál: hliník. · Průměr otvoru: – 9,5 mm (hliníková kompozitní deska) – 5,1 mm (spodní konstrukce) 	—	1 ks	1.908,20		1 ks

NOVINKA!

	02 P.10 antracitová	03 P.10 černá	10 P.10 prefa bílá	11 P.10 oříšková	12 stříbrná metalíza	17 P.10 čistě bílá	17 čistě bílá	19 P.10 tmavě šedá	20 kouřově stříbrná	23 černošedá	27 kartáčo- vaný hliník	28 P.10 prefa bronzová	44 matná antracitová	45 bronzová	47 patina šedá	OSTATNÍ
	533163	533166	533167	533164	533130	533168	533132	533165	533135	533134	533133	533181	533136	533137	533169	
																533022
	533218	533221	533222	533219	533210	533223	533212	533220	533214	533213	533225	533226	533215	533217	533224	
																533290
																340497
																340460
																340459
																340463
																340484
																340462

Kotvení na kovové spodní konstrukce

NÁZEV VÝROBKU	INFORMACE	ROZMĚRY	MJ	CENA	SLS	B
FASÁDNÍ VRUT DO HLINÍKOVÉ SPODNÍ KONSTRUKCE 	<ul style="list-style-type: none"> · Materiál: ušlechtilá ocel. · Lze kombinovat s fixační a posuvnou vložkou pro fasádní vřut \varnothing 11/4. · Velikost vrtání $t = 3,0$ mm. · Vč. 1 bit TX 25 \times 50 mm. · Provedení v ostatních barvách od 500 ks. · Cena a dodací lhůta na vyžádání. 	5,5 \times 25 mm průměr hlavy: 16 mm	1 ks	30,40		250 ks
FIXAČNÍ VLOŽKA PRO FASÁDNÍ VRUT PRO HLINÍKOVOU SPODNÍ KONSTRUKCI 	<ul style="list-style-type: none"> · Materiál: plast. · K redukci vyvrtaného otvoru z \varnothing 11 mm na \varnothing 5,8 mm. 	\varnothing 11/4 mm	1 ks	5,20		500 ks
POSUVNÁ VLOŽKA PRO FASÁDNÍ VRUT DO HLINÍKOVÉ SPODNÍ KONSTRUKCE 	<ul style="list-style-type: none"> · Materiál: plast. · K redukci vyvrtaného otvoru z \varnothing 11 mm na \varnothing 8,4 mm. 	\varnothing 11/4 mm	1 ks	5,70		500 ks
BIT LT-XT TOOL TX 25 	<ul style="list-style-type: none"> · Pro šroubování fasádních šroubů o průměru hlavy 16 mm. · K pohybu fixační a posuvné vložky. · TX 25. 	TX 25 \times 50 mm	1 ks	1.083,00		1 ks

NOVINKA!

	02 P.10 antracitová	03 P.10 černá	10 P.10 prefa bílá	11 P.10 oříšková	12 stříbrná metalíza	17 P.10 čistě bílá	17 čistě bílá	19 P.10 tmavě šedá	20 kouřově stříbrná	23 černošedá	27 kartáčo- vaný hliník	28 P.10 prefa bronzová	44 matná antracitová	45 bronzová	47 patina šedá	OSTATNÍ
	533236	533239	533240	533237	533230	533241	533231	533238	533233	533232	533244	533245	533234	533235	533242	
																533250
																533251
																533252







■ Coil-Coating
▲ práškové lakování

● ostatní materiály
● povrch hladký na zakázku

◇ zakázková výroba
◇ jen ucelená balení

Podrobné vysvětlení symbolů najdete v obecných informacích ceníku (viz strana 8).

Kotvení na dřevěné spodní konstrukce

NÁZEV VÝROBKU	INFORMACE	ROZMĚRY	MJ	CENA	SLS	B
FASÁDNÍ VRUT PRO DŘEVĚNÉ SPODNÍ KONSTRUKCE 	<ul style="list-style-type: none"> · Včetně těsnící podložky. · Vč. 1 bit TX 25. · Fasádní vrut k dodání také v barvě přírodní (533171). 1 Provedení v ostatních barvách od 1 000 ks: viz sloupec OSTATNÍ. · Dodací lhůta na vyžádání. 	4,8 × 30 mm průměr hlavy: 16 mm	1 ks	9,50 12,60¹		250 ks
FIXAČNÍ VLOŽKA PRO PEVNÝ BOD PRO DŘEVĚNÉ SPODNÍ KONSTRUKCE 	<ul style="list-style-type: none"> · K redukci vyvrtaného otvoru z \varnothing 8,5 mm na \varnothing 5,1 mm. · Materiál: hliník. 	\varnothing 8,5 × 5,1 mm	1 ks	5,70		100 ks
TĚSNÍCÍ PODLOŽKA PRO DŘEVĚNÉ SPODNÍ KONSTRUKCE 	<ul style="list-style-type: none"> · K vycentrování a utěsnění kotvícího vrutu pro hliníkové kompozitní desky PREFABOND na dřevěné spodní konstrukce. · Materiál: plast. 	\varnothing 14 × 4 mm	1 ks	2,90		250 ks
EPDM TĚSNÍCÍ PÁSKA JEDNOSTRANNĚ SAMOLEPICÍ 	<ul style="list-style-type: none"> · Pro ochranu spár kompozitních desek na dřevěné spodní konstrukci. · Materiál: EPDM. · Rozsah dodávky: 2 role po 15 m. 	70 × 1,3 mm	1 m	48,90		30 m
		140 × 1,3 mm	1 m	89,20		30 m
EPDM TĚSNÍCÍ PÁSKA NENÍ SAMOLEPICÍ 	<ul style="list-style-type: none"> · Pro ochranu spár kompozitních desek na dřevěné spodní konstrukci. · Materiál: EPDM. · Rozsah dodávky: 2 role po 25 m. 	70 × 1,3 mm	1 m	87,20		30 m
		135 × 1,3 mm	1 m	93,30		30 m
SPECIÁLNÍ VRTÁK PRO DŘEVĚNÉ SPODNÍ KONSTRUKCE 	<ul style="list-style-type: none"> · Materiál: rychlořezná ocel (HSS). 	\varnothing 3,3 mm DIN 338	1 ks	155,90		1 ks
PŘÍPRAVEK PRO PŘEDVRTÁNÍ KOTVICÍCH OTVORŮ PRO DŘEVĚNÉ SPODNÍ KONSTRUKCE 	<ul style="list-style-type: none"> · Materiál: hliník. · Průměr otvoru: <ul style="list-style-type: none"> – 9,5 mm (hliníková kompozitní deska) – 3,3 mm (spodní konstrukce) 	—	1 ks	1.908,20		1 ks

NOVINKA!

	02 P.10 antracitová	03 P.10 černá	10 P.10 prefa bílá	11 P.10 oříšková	12 stříbrná metalíza	17 P.10 čistě bílá	17 čistě bílá	19 P.10 tmavě šedá	20 kouřově stříbrná	23 černošedá	27 kartáčo- vaný hliník	28 P.10 prefa bronzová	44 matná antracitová	45 bronzová	47 patina šedá	OSTATNÍ
	533172	533175	533176	533173	533141	533177	533142	533174	533147	533143	533144	533179	533145	533146	533178	
																533101
																340488
																340468
																340475
																340476
																340473
																340474
																340464
																340479

■ Coil-Coating
▲ práškové lakování

● ostatní materiály
● povrch hladký na zakázku

◇ zakázková výroba
◇ jen ucelená balení

Podrobné vysvětlení symbolů najdete v obecných informacích ceníku (viz strana 8).

Příslušenství

NÁZEV VÝROBKU	INFORMACE	ROZMĚRY	MJ	CENA	SLS	B
90° FRÉZA NA V DRÁŽKY 	<ul style="list-style-type: none"> Pro opracování desek PREFABOND s FR jádrem. 	—	1 ks	3.822,40	—	—
135° FRÉZA NA V DRÁŽKY 	<ul style="list-style-type: none"> Pro opracování desek PREFABOND s FR jádrem. 	—	1 ks	6.247,00	—	—
STUPŇOVÝ VRTÁK 	<ul style="list-style-type: none"> Pro opracování desek PREFABOND s FR jádrem a předvrtání kovové spodní konstrukce. Materiál: rychlořezná ocel (HSS). 	ø 9,5 × 5,1 mm	1 ks	927,10	—	—
HLOUBKOVÝ DORAZ PRO STUPŇOVÝ VRTÁK 	<ul style="list-style-type: none"> Pro vymezení hloubky vrtání stupňovým vrtákem. Materiál: ušlechtilá ocel. 	ø 9,5 × 5,1 mm	1 ks	661,50	—	—
SPÍRÁLOVÝ VRTÁK HSS SMART STEP 	<ul style="list-style-type: none"> Materiál: HSS. Spirálový vrták pro PREFABOND, pro vysoce přesné, kruhové otvory u ručního použití. 	5,1 mm	1 ks	154,00	—	5 ks
		9,5 mm		402,70		1 ks
		11,0 mm		521,20		1 ks
RUKOJEŽ 	<ul style="list-style-type: none"> Typ S/E, pro přímé vložení strhávače hran ø 3,2 mm. Pro opracování desek PREFABOND. 	—	1 ks	481,50	—	—
STRHÁVAČ HRAN 	<ul style="list-style-type: none"> S10/E100, ø 3,2 mm. Pro opracování desek PREFABOND. 	—	10 ks	1.402,40	—	10 ks
VYŘEZÁVAČ FÓLIE 	<ul style="list-style-type: none"> Vyřezávač fólie pro pevné body (ø 5,1 mm). Vyřezávač fólie pro posuvné body (ø 9,5 mm). 	ø 5,1 mm	1 ks	2.093,00	—	1 ks
		ø 9,5 mm	1 ks	2.093,00	—	1 ks
MONTÁŽNÍ POMŮCKA PRO PREFABOND 	<ul style="list-style-type: none"> Šířka spáry: 8 mm nebo 10 mm. Vhodná pro podélnou a příčnou spáru. Doporučené minimální množství 3 ks 	8 mm	1 ks	846,70	—	1 ks
		10 mm	1 ks	846,70	—	1 ks
PŘÍSAVKA A MATICE 	<ul style="list-style-type: none"> Jako náhradní díl k montážní pomůcce pro PREFABOND. 	—	1 ks	42,90	—	1 ks

NOVINKA!













	02 P.10 antracitová	03 P.10 černá	10 P.10 prefa bílá	11 P.10 oříšková	12 stříbrná metalíza	17 P.10 čistě bílá	17 čistě bílá	19 P.10 tmavě šedá	20 kouřově stříbrná	23 černošedá	27 kartáčo- vaný hliník	28 P.10 prefa bronzová	44 matná antracitová	45 bronzová	47 patina šedá	OSTATNÍ
																340492
																340493
																340461
																340494
																340530
																340531
																340532
																340496
																340498
																340467
																340466
																340470
																340471
																340421























■ Coil-Coating
▲ práškové lakování

● ostatní materiály
● povrch hladký na zakázku



◇ zakázková výroba
◇ jen ucelená balení



Podrobné vysvětlení symbolů najdete v obecných informacích ceníku (viz strana 8).

NÁZEV VÝROBKU	INFORMACE	ROZMĚRY	MJ	CENA	SLS	B
FASÁDNÍ ŠINDEL POVRCH STUCCO POVRCH HLADKÝ  	 <ul style="list-style-type: none"> · Vč. příponek a vroubkovaných hřebíků (2,8/25). · 1 m² = 10 ks = 2,5 kg. · POZOR! V objednávce uveďte spolu s číslem položky požadovanou barvu. · Volitelně také s povrchem stucco nebo hladký, jakož i s logem nebo bez loga. V objednávce třeba oznámit zvlášť. 	420 × 240 mm	1 m ²	909,40		10 m ²
				909,40		
FASÁDNÍ ŠINDEL XL POVRCH STUCCO  	 <ul style="list-style-type: none"> · Vč. příponek a vroubkovaných hřebíků (2,8/25). · 1 m² = 5 ks = 2,4 kg. · Dodací lhůta: asi 10–15 pracovních dnů. 	840 × 240 mm	1 m ²	1.547,10		2 m ²
				1.547,10		
FASÁDNÍ ŠINDEL XL POVRCH HLADKÝ  	 <ul style="list-style-type: none"> · Vč. příponek a vroubkovaných hřebíků (2,8/25). · 1 m² = 5 ks = 2,4 kg. · Dodací lhůta: cca 10–15 pracovních dnů. 	840 × 240 mm	1 m ²	1.547,10		2 m ²
				1.547,10		
FASÁDNÍ PANEĽ FX.12 (VELKÝ) POVRCH HLADKÝ  	 <ul style="list-style-type: none"> · Vč. vroubkovaných hřebíků (2,8/25). · 1 m² = 1,7 ks = 2,4 kg. · POZOR! V případě potřeby je k dostání balení (B) 5,88 m². · Patentová ochrana č. 1408785. 	1 400 × 420 mm	1 m ²	1.347,20		11,76 m ²
				1.347,20		
FASÁDNÍ PANEĽ FX.12 (MALÝ) POVRCH HLADKÝ  	 <ul style="list-style-type: none"> · Vč. vroubkovaných hřebíků (2,8/25). · 1 m² = 3,4 ks = 2,5 kg. · Patentová ochrana č. 1408785. 	700 × 420 mm	1 m ²	1.347,20		8,24 m ²
				1.347,20		
FASÁDNÍ ŠABLONA 20 × 20 POVRCH STUCCO  	 <ul style="list-style-type: none"> · Bez upevňovacího materiálu. · Bez prolisu. · 1 m² = 25 ks = 2,8 kg. · Dodací lhůta: cca 10–15 pracovních dnů. 	200 × 200 mm	1 m ²	1.007,60		4 m ²
				1.007,60		
FASÁDNÍ ŠABLONA 20 × 20 POVRCH HLADKÝ  	 <ul style="list-style-type: none"> · Bez upevňovacího materiálu. · Bez prolisu. · 1 m² = 25 ks = 2,8 kg. · Dodací lhůta: cca 10–15 pracovních dnů. 	200 × 200 mm	1 m ²	1.007,60		4 m ²
				1.007,60		
STARTOVACÍ ŠABLONA 20 × 20 POVRCH STUCCO  	 <ul style="list-style-type: none"> · Bez upevňovacího materiálu. · Spotřeba: 3,2 ks/m. · Dodací lhůta: cca 10–15 pracovních dnů. 		1 ks	103,00		100 ks
				103,00		
STARTOVACÍ ŠABLONA 20 × 20 POVRCH HLADKÝ  	 <ul style="list-style-type: none"> · Bez upevňovacího materiálu. · Spotřeba: 3,2 ks/m. · Dodací lhůta: cca 10–15 pracovních dnů. 		1 ks	103,00		100 ks
				103,00		

BARVA	ART. Č.	BARVA	ART. Č.	BARVA	ART. Č.
01 P.10 tmavě hnědá	594070	05 P.10 tmavě červená	594070	11 P.10 oříšková	594070
02 P.10 antracitová	594070	06 P.10 mechově zelená	594070	12 stříbrná metalíza	594070
03 P.10 černá	594070	07 P.10 světle šedá	594070	19 P.10 tmavě šedá	594070
04 P.10 cihlově červená	594070	10 P.10 prefa bílá	594070	28  P.10 prefa bronzová	594070
43 P.10 břidlicová	594070				
01 P.10 tmavě hnědá	111583	05 P.10 tmavě červená	111581	19 P.10 tmavě šedá	111589
02 P.10 antracitová	111580	06 P.10 mechově zelená	111587	28  P.10 prefa bronzová	57651028
03 P.10 černá	111588	07 P.10 světle šedá	111582		
04 P.10 cihlově červená	111585	11 P.10 oříšková	111586		
43 P.10 břidlicová	111584				
01 P.10 tmavě hnědá	111573	05 P.10 tmavě červená	111571	19 P.10 tmavě šedá	111579
02 P.10 antracitová	111570	06 P.10 mechově zelená	111577	28  P.10 prefa bronzová	57641028
03 P.10 černá	111578	07 P.10 světle šedá	111572		
04 P.10 cihlově červená	111575	11 P.10 oříšková	111576		
43 P.10 břidlicová	111574				
01 P.10 tmavě hnědá	120603	05 P.10 tmavě červená	120601	11 P.10 oříšková	120608
02 P.10 antracitová	120600	06 P.10 mechově zelená	120609 	12 stříbrná metalíza	594068 
03 P.10 černá	120610	07 P.10 světle šedá	120602	19 P.10 tmavě šedá	120611
04 P.10 cihlově červená	120607 	10 P.10 prefa bílá	594068 	28  P.10 prefa bronzová	13311028 
42 P.10 písková	594068 	43 P.10 břidlicová	120604 		
01 P.10 tmavě hnědá	120623	05 P.10 tmavě červená	120621	11 P.10 oříšková	120628
02 P.10 antracitová	120620	06 P.10 mechově zelená	120629 	12 stříbrná metalíza	594069 
03 P.10 černá	120619	07 P.10 světle šedá	120622	19 P.10 tmavě šedá	120618
04 P.10 cihlově červená	120627 	10 P.10 prefa bílá	594069 	28  P.10 prefa bronzová	13331028 
42 P.10 písková	594069 	43 P.10 břidlicová	120624 		
01 P.10 tmavě hnědá	111033	06 P.10 mechově zelená	111037	12 stříbrná metalíza	594131
02 P.10 antracitová	111030	07 P.10 světle šedá	111032	19 P.10 tmavě šedá	111039
03 P.10 černá	111038	08 P.10 zinkově šedá	122021	28  P.10 prefa bronzová	57611028
04 P.10 cihlově červená	111035	10 P.10 prefa bílá	122020		
05 P.10 tmavě červená	111031	11 P.10 oříšková	111036		
43 P.10 břidlicová	111034				
01 P.10 tmavě hnědá	111023	06 P.10 mechově zelená	111027	12 stříbrná metalíza	594111
02 P.10 antracitová	111020	07 P.10 světle šedá	111022	19 P.10 tmavě šedá	111029
03 P.10 černá	111028	08 P.10 zinkově šedá	122011	28  P.10 prefa bronzová	57601028
04 P.10 cihlově červená	111025	10 P.10 prefa bílá	122010		
05 P.10 tmavě červená	111021	11 P.10 oříšková	111026		
43 P.10 břidlicová	111024				
01 P.10 tmavě hnědá	111053	06 P.10 mechově zelená	111057	12 stříbrná metalíza	594331
02 P.10 antracitová	111050	07 P.10 světle šedá	111052	19 P.10 tmavě šedá	111059
03 P.10 černá	111058	08 P.10 zinkově šedá	122041	28  P.10 prefa bronzová	57631028
04 P.10 cihlově červená	111055	10 P.10 prefa bílá	122040	43 P.10 břidlicová	111054
05 P.10 tmavě červená	111051	11 P.10 oříšková	111056		
01 P.10 tmavě hnědá	111043	06 P.10 mechově zelená	111047	12 stříbrná metalíza	594311
02 P.10 antracitová	111040	07 P.10 světle šedá	111042	19 P.10 tmavě šedá	111049
03 P.10 černá	111048	08 P.10 zinkově šedá	122031	28  P.10 prefa bronzová	57631028
04 P.10 cihlově červená	111045	10 P.10 prefa bílá	122030	43 P.10 břidlicová	111044
05 P.10 tmavě červená	111041	11 P.10 oříšková	111046		

 Coil-Coating
 práškové lakování

 ostatní materiály
 povrch hladký na zakázku

 zakázková výroba
 jen ucelená balení

Podrobné vysvětlení symbolů najdete v obecných informacích ceníku (viz strana 8).

NÁZEV VÝROBKU	INFORMACE	ROZMĚRY	MJ	CENA	SLS	B
FASÁDNÍ ŠABLONA 29 × 29 POVRCH STUCCO POVRCH HLADKÝ  	<ul style="list-style-type: none"> · Vč. příponek a vroubkovaných hřebíků (2,8/25). · 1 m² = 12 ks = 2,6 kg. · POZOR! V objednávce uveďte spolu s číslem položky požadovanou barvu. · Volitelně s povrchem stucco nebo hladká, jakož i s prolisem nebo bez prolisu. V objednávce třeba oznámit zvlášť. · Dodací lhůta: cca 10–15 pracovních dnů. 	290 × 290 mm	1 m ²	909,40		10 m ²
				909,40		
STARTOVACÍ ŠABLONA 29 × 29 POVRCH STUCCO POVRCH HLADKÝ  	<ul style="list-style-type: none"> · Vč. upevňovacího materiálu. · Spotřeba: 2,2 ks/m. · POZOR! V objednávce uveďte spolu s číslem položky požadovanou barvu. · Volitelně s povrchem stucco nebo hladká. · V objednávce třeba oznámit zvlášť. · Dodací lhůta: cca 10–15 pracovních dnů. 	—	1 ks	95,70		100 ks
UKONČOVACÍ FASÁDNÍ ŠABLONA 29 × 29 POVRCH STUCCO POVRCH HLADKÝ  	<ul style="list-style-type: none"> · Včetně upevňovacího materiálu a krycích pásků. · Spotřeba: 2,2 ks/m. · POZOR! V objednávce uveďte spolu s číslem položky požadovanou barvu. · Volitelně s povrchem stucco nebo hladká, jakož i s prolisem nebo bez prolisu. V objednávce třeba oznámit zvlášť. · Dodací lhůta: cca 10–15 pracovních dnů. 	—	1 ks	95,70		100 ks
FASÁDNÍ ŠABLONA 44 × 44 POVRCH STUCCO  	<ul style="list-style-type: none"> · Vč. vroubkovaných hřebíků (2,8/25). · 1 m² = 5,2 ks = 2,6 kg. 	437 × 437 mm	1 m ²	909,40		8 m ²
				909,40		
FASÁDNÍ ŠABLONA 44 × 44 POVRCH HLADKÝ   	<ul style="list-style-type: none"> · Vč. vroubkovaných hřebíků (2,8/25). · 1 m² = 5,2 ks = 2,6 kg. · Dodací lhůta: cca 10–15 pracovních dnů. 	437 × 437 mm	1 m ²	909,40		8 m ²
				909,40		
STARTOVACÍ ŠABLONA 44 × 44 POVRCH STUCCO 	<ul style="list-style-type: none"> · Vč. upevňovacího materiálu. · Spotřeba: 1,48 ks/m. 	—	1 ks	202,60		40 ks
STARTOVACÍ ŠABLONA 44 × 44 POVRCH HLADKÝ  	<ul style="list-style-type: none"> · Vč. upevňovacího materiálu. · Spotřeba: 1,48 ks/m. · Dodací lhůta: cca 10–15 pracovních dnů. 	—	1 ks	202,60		40 ks
UKONČOVACÍ FASÁDNÍ ŠABLONA 44 × 44 POVRCH STUCCO 	<ul style="list-style-type: none"> · Vč. upevňovacího materiálu. · Spotřeba: 1,48 ks/m. 	—	1 ks	202,60		40 ks

BARVA	ART. Č.	BARVA	ART. Č.	BARVA	ART. Č.
01 P.10 tmavě hnědá	594075	05 P.10 tmavě červená	594075	11 P.10 oříšková	594075
02 P.10 antracitová	594075	06 P.10 mechově zelená	594075	12 stříbrná metalíza	594075
03 P.10 černá	594075	07 P.10 světle šedá	594075	19 P.10 tmavě šedá	594075
04 P.10 cihlově červená	594075	10 P.10 prefa bílá	594075	28  P.10 prefa bronzová	594075
43 P.10 břidlicová	594075				

01 P.10 tmavě hnědá	594076	06 P.10 mechově zelená	594076	19 P.10 tmavě šedá	594076
02 P.10 antracitová	594076	07 P.10 světle šedá	594076	28  P.10 prefa bronzová	594076
03 P.10 černá	594076	10 P.10 prefa bílá	594076	43 P.10 břidlicová	594076
04 P.10 cihlově červená	594076	11 P.10 oříšková	594076		
05 P.10 tmavě červená	594076	12 stříbrná metalíza	594076		

01 P.10 tmavě hnědá	594076	06 P.10 mechově zelená	594076	19 P.10 tmavě šedá	594076
02 P.10 antracitová	594076	07 P.10 světle šedá	594076	28  P.10 prefa bronzová	594076
03 P.10 černá	594076	10 P.10 prefa bílá	594076	43 P.10 břidlicová	594076
04 P.10 cihlově červená	594076	11 P.10 oříšková	594076		
05 P.10 tmavě červená	594076	12 stříbrná metalíza	594076		



01 P.10 tmavě hnědá	112204	05 P.10 tmavě červená	112202	11 P.10 oříšková	112208
02 P.10 antracitová	112201	06 P.10 mechově zelená	112207 	12 stříbrná metalíza	594079 
03 P.10 černá	112209	07 P.10 světle šedá	112203	19 P.10 tmavě šedá	112210
04 P.10 cihlově červená	112206 	10 P.10 prefa bílá	594079 	28  P.10 prefa bronzová	12311028 
43 P.10 břidlicová	112205 				

01 P.10 tmavě hnědá	112224	05 P.10 tmavě červená	112222	11 P.10 oříšková	112228
02 P.10 antracitová	112221	06 P.10 mechově zelená	112227	12 stříbrná metalíza	594079
03 P.10 černá	112229	07 P.10 světle šedá	112223	19 P.10 tmavě šedá	112230
04 P.10 cihlově červená	112226	10 P.10 prefa bílá	594079	28  P.10 prefa bronzová	12321028
43 P.10 břidlicová	112225				



01 P.10 tmavě hnědá	112244	06 P.10 mechově zelená	112247 	19 P.10 tmavě šedá	112250
02 P.10 antracitová	112241	07 P.10 světle šedá	112243	28  P.10 prefa bronzová	12391028 
03 P.10 černá	112249	10 P.10 prefa bílá	594080 	43 P.10 břidlicová	112245 
04 P.10 cihlově červená	112246 	11 P.10 oříšková	112248		
05 P.10 tmavě červená	112242	12 stříbrná metalíza	594080 		

01 P.10 tmavě hnědá	112264	06 P.10 mechově zelená	112267	19 P.10 tmavě šedá	112270
02 P.10 antracitová	112261	07 P.10 světle šedá	112263	28  P.10 prefa bronzová	12401028
03 P.10 černá	112269	10 P.10 prefa bílá	594080	43 P.10 břidlicová	112265
04 P.10 cihlově červená	112266	11 P.10 oříšková	112268		
05 P.10 tmavě červená	112262	12 stříbrná metalíza	594080		









01 P.10 tmavě hnědá	112284	06 P.10 mechově zelená	112287 	19 P.10 tmavě šedá	112290
02 P.10 antracitová	112281	07 P.10 světle šedá	112283	28  P.10 prefa bronzová	12351028 
03 P.10 černá	112289	10 P.10 prefa bílá	594080 	43 P.10 břidlicová	112285 
04 P.10 cihlově červená	112286 	11 P.10 oříšková	112288		
05 P.10 tmavě červená	112282	12 stříbrná metalíza	594080 		

 Coil-Coating
 práškové lakování

 ostatní materiály
 povrch hladký na zakázku

 zakázková výroba
 jen ucelená balení

Podrobné vysvětlení symbolů najdete v obecných informacích ceníku (viz strana 8).

NÁZEV VÝROBKU	INFORMACE	ROZMĚRY	MJ	CENA	SLS	B
UKONČOVACÍ FASÁDNÍ ŠABLONA 44 × 44 POVRCH HLADKÝ  	 <ul style="list-style-type: none"> · Vč. upevňovacího materiálu. · Spotřeba: 1,48 ks/m. · Dodací lhůta: cca 10–15 pracovních dnů. 	—	1 ks	202,60		40 ks
VĚŽOVKA POVRCH STUCCO  	 <ul style="list-style-type: none"> · Po konzultaci s PREFA techniky je vhodný také pro použití na věže a přístřešky. · POZOR! Nejedná se o plnohodnotný systém! (Bez dalšího příslušenství.) · Bez upevňovacího materiálu. · 1 m² = 43 ks = cca 3,0 kg. 	305 × 175 mm	1 m ²	2.426,70		4 m ²
VĚŽOVKA POVRCH HLADKÝ  	 <ul style="list-style-type: none"> · Po konzultaci s PREFA techniky je vhodný také pro použití na věže a přístřešky. · POZOR! Nejedná se o plnohodnotný systém! (Bez dalšího příslušenství.) · Bez upevňovacího materiálu. · 1 m² = 43 ks = cca 3,0 kg. 	305 × 175 mm	1 m ²	2.426,70		4 m ²

BARVA	ART. Č.	BARVA	ART. Č.	BARVA	ART. Č.
01 P.10 tmavě hnědá	112304	06 P.10 mechově zelená	112307	19 P.10 tmavě šedá	112310
02 P.10 antracitová	112301	07 P.10 světle šedá	112303	28  P.10 prefa bronzová	12361028
03 P.10 černá	112309	10 P.10 prefa bílá	594080	43 P.10 břidlicová	112305
04 P.10 cihlově červená	112306	11 P.10 oříšková	112308		
05 P.10 tmavě červená	112302	12 stříbrná metalíza	594080		

01 P.10 tmavě hnědá	110883	05 P.10 tmavě červená	110881	19 P.10 tmavě šedá	110889
02 P.10 antracitová	110880	06 P.10 mechově zelená	110887	28  P.10 prefa bronzová	15591028
03 P.10 černá	110888	07 P.10 světle šedá	110882	43 P.10 břidlicová	110884
04 P.10 cihlově červená	110885	11 P.10 oříšková	110886		







01 P.10 tmavě hnědá	110873	05 P.10 tmavě červená	110871	19 P.10 tmavě šedá	110879
02 P.10 antracitová	110870	06 P.10 mechově zelená	110877	28  P.10 prefa bronzová	15581028
03 P.10 černá	110878	07 P.10 světle šedá	110872	43 P.10 břidlicová	110874
04 P.10 cihlově červená	110875	11 P.10 oříšková	110876		

Kotvení - podkladní pásy

NÁZEV VÝROBKU	INFORMACE	ROZMĚRY	MJ	CENA	SLS	B
PATENTOVANÁ PŘÍPONKA 	<ul style="list-style-type: none"> Pro fasádní šindel a fasádní šindel XL. Materiál: přírodní legovaný hliník. 	—	1 ks	1,50		840 ks
PATENTOVANÁ PŘÍPONKA PRO FASÁDNÍ ŠABLONY 29 × 29 	<ul style="list-style-type: none"> Barva: antracitová. 	—	1 ks	2,90		320 ks
VROUBKOVANÉ HŘEBÍKY 	<ul style="list-style-type: none"> Hřebík 2,8/25: cca 570 ks/kg. Hřebík 2,8/30: cca 480 ks/kg. Hřebík 2,8/40: cca 380 ks/kg. Materiál: žárově pozinkovaná ocel. 	2,8/25	1 kg	249,50		2,5 kg
		2,8/30	1 kg	249,50		2,5 kg
		2,8/40	1 kg	249,50		2 kg
SPECIÁLNÍ VRUT (UPEVŇOVACÍ PROSTŘEDEK) DO HLINÍKOVÉ SPODNÍ KONSTRUKCE 	<ul style="list-style-type: none"> K upevnění lamel Siding a maloformátových krytin. S tvrzeným vrtacím hrotem. Materiál: bimetal. Velikost vrtání t = 3,5 mm. Vč. 1 bit TX 25 × 50 mm. 	5,5 × 25 mm průměr hlavy: 12 mm	1 ks	15,50		250 ks
SPECIÁLNÍ VRUT (UPEVŇOVACÍ PROSTŘEDEK) DO OCELOVÉ SPODNÍ KONSTRUKCE 	<ul style="list-style-type: none"> K upevnění lamel Siding a maloformátových krytin. S tvrzeným ocelovým hrotem. Materiál: bimetal. Vrtací kapacita T₁ Povlakování = 1 mm + T₂ UK = 1 mm. Vč. 1 bit TX 25 × 50 mm. 	5,5 × 25 mm průměr hlavy: 12 mm	1 ks	16,30		250 ks
PODKLADNÍ PÁS Z HLINÍKU 	<ul style="list-style-type: none"> Pro fasádní šindele, fasádní šablony a FX.12. Vč. vroubkovaných hřebíků (2,8/25). Předvrtané otvory. Vrchní strana: tmavě hnědá (ostatní plechy v PE kvalitě). Rubová strana: antracitová (ostatní plechy v PE kvalitě). 	1 800 × 158 × 1,00 mm	1 m	186,80		—

BARVA	ART. Č.
ostatní	505001
ostatní	505003
ostatní	340392
ostatní	340394
ostatní	341392
ostatní	533158
ostatní	533159
ostatní	562005



NÁZEV VÝROBKU	INFORMACE	ROZMĚRY	BARVA																																								
<p>PREFALZ BARVENÝ SVITKOVÝ PLECH 500 mm 1 000 mm</p>  <p>PREFALZ</p>	<ul style="list-style-type: none"> · Svitky z barevného hliníku ve falcovací kvalitě. · Přední strana: vypalovaný lak nanášený metodou Coil-Coating. · Zadní strana: ochranný lak. · Pro další klempířské prvky u střešních a fasádních systémů PREFA (s výjimkou hliníkových kompozitních desek PREFABOND) použijte výhradně PREFALZ. · Cena na vyžádání. <p>POZOR! PREFALZ 1000 se používá výhradně pro dokončovací práce a z důvodu šířky přířezu není přípustný pro krytí nebo obkládání celých ploch střech a fasád. Pokud se montáž provádí při nízkých teplotách, doporučujeme použít PREFALZ rš 500 mm.</p> <p>UPOZORNĚNÍ: Příplatek u barev P.10 břidlicová, patina šedá, a P.10 patina zelená.</p> <ul style="list-style-type: none"> · PREFALZ v barvě 13 přírodní hliník je nutné uchovávat v suchu. Vlhkost, která mezi obě vrstvy pronikne, způsobuje viditelné skvrny. 	0,70 × 500 mm	<table border="1"> <tr><td>01</td><td>P.10 tmavě hnědá</td></tr> <tr><td>02</td><td>P.10 antracitová</td></tr> <tr><td>03</td><td>P.10 černá</td></tr> <tr><td>04</td><td>P.10 cihlově červená</td></tr> <tr><td>05</td><td>P.10 tmavě červená</td></tr> <tr><td>06</td><td>P.10 mechově zelená</td></tr> <tr><td>07</td><td>P.10 světle šedá</td></tr> <tr><td>08</td><td>P.10 zinkově šedá</td></tr> <tr><td>10</td><td>P.10 prefa bílá</td></tr> <tr><td>11</td><td>P.10 oříšková</td></tr> <tr><td>12</td><td>stříbrná metalíza</td></tr> <tr><td>13</td><td>přírodní hliník</td></tr> <tr><td>17</td><td>P.10 čistě bílá</td></tr> <tr><td>19</td><td>P.10 tmavě šedá</td></tr> <tr><td>23</td><td>černošedá</td></tr> <tr><td>28</td><td> P.10 prefa bronzová</td></tr> <tr><td>43</td><td>P.10 břidlicová</td></tr> <tr><td>45</td><td>bronzová</td></tr> <tr><td>46</td><td>P.10 patina zelená</td></tr> <tr><td>47</td><td>patina šedá</td></tr> </table>	01	P.10 tmavě hnědá	02	P.10 antracitová	03	P.10 černá	04	P.10 cihlově červená	05	P.10 tmavě červená	06	P.10 mechově zelená	07	P.10 světle šedá	08	P.10 zinkově šedá	10	P.10 prefa bílá	11	P.10 oříšková	12	stříbrná metalíza	13	přírodní hliník	17	P.10 čistě bílá	19	P.10 tmavě šedá	23	černošedá	28	 P.10 prefa bronzová	43	P.10 břidlicová	45	bronzová	46	P.10 patina zelená	47	patina šedá
		01	P.10 tmavě hnědá																																								
		02	P.10 antracitová																																								
		03	P.10 černá																																								
		04	P.10 cihlově červená																																								
		05	P.10 tmavě červená																																								
		06	P.10 mechově zelená																																								
		07	P.10 světle šedá																																								
		08	P.10 zinkově šedá																																								
		10	P.10 prefa bílá																																								
		11	P.10 oříšková																																								
		12	stříbrná metalíza																																								
		13	přírodní hliník																																								
		17	P.10 čistě bílá																																								
		19	P.10 tmavě šedá																																								
		23	černošedá																																								
		28	 P.10 prefa bronzová																																								
		43	P.10 břidlicová																																								
		45	bronzová																																								
		46	P.10 patina zelená																																								
		47	patina šedá																																								
		0,70 × 1 000 mm	<table border="1"> <tr><td>01</td><td>P.10 tmavě hnědá</td></tr> <tr><td>02</td><td>P.10 antracitová</td></tr> <tr><td>03</td><td>P.10 černá</td></tr> <tr><td>04</td><td>P.10 cihlově červená</td></tr> <tr><td>05</td><td>P.10 tmavě červená</td></tr> <tr><td>06</td><td>P.10 mechově zelená</td></tr> <tr><td>07</td><td>P.10 světle šedá</td></tr> <tr><td>08</td><td>P.10 zinkově šedá</td></tr> <tr><td>10</td><td>P.10 prefa bílá</td></tr> <tr><td>11</td><td>P.10 oříšková</td></tr> <tr><td>12</td><td>stříbrná metalíza</td></tr> <tr><td>13</td><td>přírodní hliník</td></tr> <tr><td>17</td><td>P.10 čistě bílá</td></tr> <tr><td>19</td><td>P.10 tmavě šedá</td></tr> <tr><td>23</td><td>černošedá</td></tr> <tr><td>28</td><td> P.10 prefa bronzová</td></tr> <tr><td>43</td><td>P.10 břidlicová</td></tr> <tr><td>45</td><td>bronzová</td></tr> <tr><td>46</td><td>P.10 patina zelená</td></tr> <tr><td>47</td><td>patina šedá</td></tr> </table>	01	P.10 tmavě hnědá	02	P.10 antracitová	03	P.10 černá	04	P.10 cihlově červená	05	P.10 tmavě červená	06	P.10 mechově zelená	07	P.10 světle šedá	08	P.10 zinkově šedá	10	P.10 prefa bílá	11	P.10 oříšková	12	stříbrná metalíza	13	přírodní hliník	17	P.10 čistě bílá	19	P.10 tmavě šedá	23	černošedá	28	 P.10 prefa bronzová	43	P.10 břidlicová	45	bronzová	46	P.10 patina zelená	47	patina šedá
		01	P.10 tmavě hnědá																																								
		02	P.10 antracitová																																								
		03	P.10 černá																																								
		04	P.10 cihlově červená																																								
		05	P.10 tmavě červená																																								
		06	P.10 mechově zelená																																								
		07	P.10 světle šedá																																								
		08	P.10 zinkově šedá																																								
		10	P.10 prefa bílá																																								
		11	P.10 oříšková																																								
		12	stříbrná metalíza																																								
		13	přírodní hliník																																								
		17	P.10 čistě bílá																																								
		19	P.10 tmavě šedá																																								
		23	černošedá																																								
		28	 P.10 prefa bronzová																																								
		43	P.10 břidlicová																																								
		45	bronzová																																								
		46	P.10 patina zelená																																								
		47	patina šedá																																								

	cca 60 kg (vnitřní průměr svitku: cca 320 mm)			cca 500 kg (vnitřní průměr svitku: cca 500 mm)		
	povrch hladký	povrch stucco	povrch hladký s fólií	povrch hladký	povrch stucco	povrch hladký s fólií
01	040303	040323		040313	040333	
02	040300	040320		040310	040330	
03	040308	040328		040318	040338	
04	040305 ◊	040325 ◊		040315 ◊	040335 ◊	
05	040301	040321		040311	040331	
06	040307 ◊	040327 ◊		040317 ◊	040337 ◊	
07	040302	040322		040312	040332	
08	040441 ◊	040461 ◊		040451 ◊	040471 ◊	
10	040442	040462		040452	040472	
11	040306	040326		040316	040336	
12	030722	030152	030772	030747	030182	030792
13	030724 ◊	030154 ◊		030749 ◊	030184 ◊	
17	040445	040465		040455	040475	
19	040444	040464		040454	040474	
23	030804		030826	030814		030827
28	040446 ◊	040466 ◊		040456 ◊	040476 ◊	
43	040304	040324		040314	040334	
45	040440	040460	040600	040450	040470	040610
46	040443			040453		
47	030803		030823	030813		030825
01	040103	040123		040113	040133	
02	040100	040120		040110	040130	
03	040108	040128		040118	040138	
04	040105 ◊	040125 ◊		040115 ◊	040135 ◊	
05	040101	040121		040111	040131	
06	040107 ◊	040127 ◊		040117 ◊	040137 ◊	
07	040102	040122		040112	040132	
08	040401 ◊	040421 ◊		040411 ◊	040431 ◊	
10	040402	040422		040412	040432	
11	040106	040126		040116	040136	
12	030369	030123	030671	030386	030565	
13	030110 ◊	030124 ◊		030388 ◊		
17	040405	040425		040415	040435	
19	040404	040424		040414	040434	
23	030370		030834	030392		030840
28	040406 ◊	040426 ◊		040416 ◊	040436 ◊	
43	040104	040124		040114	040134	
45	040400	040420	040620	040410	040430	040630
46	040403			040413		
47	030361		030833	030390		030842

NÁZEV VÝROBKU	ROZMĚRY	BAREVNÁ SKUPINA	BARVA	cca 60 kg (vnitřní průměr svitku: cca 320 mm)
FALZONAL BARVENÝ SVITKOVÝ PLECH 600 mm 	0,70 × 600 mm	0	čirý lak zvětralý	038200S
		1	čistá bílá	038202S
			cinově šedá	038211S
			zinkově šedá	038207S
			matná světle zinková	038223S
			matná světle šedá	038218S
			antracitová šedá	038205S
			matná tmavě šedá	038216S
			eloxovaná hnědá	038206S
			staročervená	038225S
			měděná hnědá	038203S
			kávově hnědá	038226S
			rezedová zelená	038204S
			2	světlá slonovinová
		holubí modrá		038201S
		opálová zelená		038208S
		šedozeleň		038228S
		krystalická šedá		038222S
		3		perlově bílá
			běžová savana	038229S
			pastelová tyrkysová	038233S
			signální žlutá	038230S
			karmínová	038210S
			tyrkysová modrá	038234S
			mátová zelená	038231S
			olivová zelená	038214S
			azurová	038213S
	světle šedá		038220S	
	enciánová modrá		038232S	
	uhlově černá		038235S	
	4		brilantní metalíza	038209S
		šedé aluminium	038217S	
		světle bronzová	038241S	
5	nová měď	038221S		
	mayské zlato	038238S		
0,80 × 600 mm	4	brilantní metalíza	038239S	

INFORMACE O PRODUKTU - FALZONAL

VŠEOBECNÉ INFORMACE

- Svitky z barevného hliníku ve falcovací kvalitě.
- Přední strana: vypalovaný lak nanášený metodou Coil-Coating HDCC (high durable coil coat), včetně ochranné fólie.
- Zadní strana: ochranný lak.
- Cena na vyžádání.
- Dodací lhůta na vyžádání.

POZOR!

- **MINIMÁLNÍ MNOŽSTVÍ K ODBĚRU:** 120 kg.
- Počet svitků musí být vždy dělitelný dvěma.

	cca 120 kg (vnitřní průměr svitku: cca 320 mm)	cca 250 kg (vnitřní průměr svitku: cca 500 mm)	cca 500 kg (vnitřní průměr svitku: cca 500 mm)	cca 1 000 kg (vnitřní průměr svitku: cca 500 mm)
	038200	038105	038000	038505
	038202	038100	038011	038500
	038211	038103	038016	038503
	038207	038104	038007	038504
	038223	038137	038043	038522
	038218	038111	038029	038511
	038205	038106	038008	038506
	038216	038107	038009	038507
	038206	038102	038006	038502
	038225	038116	038045	038525
	038203	038109	038004	038509
	038226	038117	038046	038515
	038204	038118	038005	038520
	038227	038119	038047	038524
	038201	038110	038002	038510
	038208	038113	038010	038513
	038228	038120	038048	038537
	038222	038121	038049	038528
	038212	038122	038001	038518
	038229	038123	038080	038531
	038233	038129	038085	038540
	038230	038124	038081	038538
	038210	038141	038014	038517
	038234	038130	038086	038541
	038231	038125	038082	038539
	038214	038126	038018	038530
	038213	038131	038017	038529
	038220	038114	038031	038514
	038232	038128	038084	038526
	038235	038127	038083	038519
	038209	038101	038003	038501
	038217	038108	038028	038508
	038241	038138	038087	038532
	038221	038134	038039	038534
	038238	038139	038091	038516
	038239	038135	038041	038535



NÁZEV VÝROBKU	ROZMĚRY	BAREVNÁ SKUPINA	BARVA	cca 60 kg (vnitřní průměr svitku: cca 320 mm)	
FALZONAL BARVENÝ SVITKOVÝ PLECH 1 200 mm 	0,70 × 1 200 mm	0	čirý lak zvětralý		
		1	čistá bílá		
			cinově šedá		
			zinkově šedá		
			matná světle zinková		
			matná světle šedá		
			antracitová šedá		
			matná tmavě šedá		
			eloxovaná hnědá		
			staročervená		
			měděná hnědá		
			kávově hnědá		
			rezedová zelená		
			2	světlá slonovinová	
		holubí modrá			
		opálová zelená			
		šedozelená			
		krystalická šedá			
		3		perlově bílá	
				běžová savana	
			pastelová tyrkysová		
			signální žlutá		
			karmínová		
			tyrkysová modrá		
			mátová zelená		
			olivová zelená		
			azurová		
	světle šedá				
	enciánová modrá				
	uhlově černá				
4	brilantní metalíza				
	šedé aluminium				
	světle bronzová				
5	nová měď				
	mayské zlato				
0,80 × 1 200 mm	4	brilantní metalíza			

INFORMACE O PRODUKTU - FALZONAL

VŠEOBECNÉ INFORMACE

- Svitky z barevného hliníku ve falcovací kvalitě.
- Přední strana: vypalovaný lak nanášený metodou Coil-Coating HDCC (high durable coil coat), včetně ochranné fólie.
- Zadní strana: ochranný lak.
- Cena na vyžádání.
- Dodací lhůta na vyžádání.





POZOR!

- **MINIMÁLNÍ MNOŽSTVÍ K ODBĚRU:** 120 kg.
- FALZONAL 1200 se používá výhradně pro dokončovací práce a z důvodu šířky přířezu není přípustný pro krytí nebo obkládání celých ploch střech a fasád.



	cca 120 kg (vnitřní průměr svitku: cca 320 mm)	cca 250 kg (vnitřní průměr svitku: cca 500 mm)	cca 500 kg (vnitřní průměr svitku: cca 500 mm)	cca 1 000 kg (vnitřní průměr svitku: cca 500 mm)
	038294	038155	038032	038555
	038252	038150	038013	038550
	038259	038153	038025	038553
	038253	038154	038015	038554
	038272	038166	038050	038572
	038273	038161	038035	038561
	038256	038156	038022	038556
	038274	038157	038033	038557
	038257	038152	038023	038552
	038276	038168	038052	038575
	038254	038159	038020	038559
	038277	038169	038053	038565
	038255	038170	038021	038570
	038278	038171	038054	038574
	038250	038160	038019	038560
	038251	038163	038012	038563
	038279	038172	038055	038586
	038280	038173	038056	038578
	038281	038174	038057	038568
	038282	038175	038058	038581
	038288	038180	038063	038589
	038283	038176	038059	038587
	038271	038183	038040	038567
	038289	038181	038064	038590
	038284	038177	038060	038588
	038261	038178	038027	038580
	038260	038182	038026	038579
	038286	038164	038037	038564
	038287	038179	038062	038576
	038285	038165	038061	038569
	038258	038151	038024	038551
	038290	038158	038034	038558
	038295	038190	038069	038582
	038268	038184	038038	038584
	038293	038189	038068	038566
	038269	038185	038042	038585



Kotvení pomocí vroubkovaných hřebíků

NÁZEV VÝROBKU	INFORMACE	ROZMĚRY	MJ	CENA	SLS	B
PEVNÁ PŘÍPONKA NEREZ PRO HŘEBÍK 	<ul style="list-style-type: none"> · Materiál: ušlechtilá ocel. · Pro výšku falcu 25 mm. 	—	1 ks	3,90		500 ks
POSUVNÁ PŘÍPONKA NEREZ PRO HŘEBÍK 	<ul style="list-style-type: none"> · Pro délky hliníkových pásů do 12 m. · Materiál: ušlechtilá ocel. · Pro výšku falcu 25 mm. 	—	1 ks	7,50		500 ks
VROUBKOVANÉ HŘEBÍKY NEREZ 	<ul style="list-style-type: none"> · Hřebík 2,8/25: cca 570 ks/kg. · Hřebík 2,8/30: cca 480 ks/kg. · Materiál: ušlechtilá ocel. 	2,8/25	1 kg	593,10		2,5 kg
		2,8/30	1 kg	593,10		2,5 kg
VROUBKOVANÉ HŘEBÍKY NEREZ VÁZANÉ 	<ul style="list-style-type: none"> · Pro Bull Tack Power Nagler. · Materiál: ušlechtilá ocel. 	2,8/26	1 000 ks	1.807,70		cca 3 200 ks

Kotvení pomocí vrutů

NÁZEV VÝROBKU	INFORMACE	ROZMĚRY	MJ	CENA	SLS	B
PEVNÁ PŘÍPONKA NEREZ PRO VRUT 	<ul style="list-style-type: none"> · Materiál: ušlechtilá ocel. · Pro výšku falcu 25 mm. · Se zapuštěnými otvory pro vruty. 	—	1 ks	3,90		500 ks
POSUVNÁ PŘÍPONKA NEREZ PRO VRUT 	<ul style="list-style-type: none"> · Pro délky pásů do 12 m u hliníkových krytin. · Materiál: ušlechtilá ocel. · Pro výšku falcu 25 mm. · Se zapuštěnými otvory pro vruty. 	—	1 ks	7,50		500 ks
VRUT SE ZÁPUSTNOU HLAVOU 	<ul style="list-style-type: none"> · Pro upevnění příponek systémů na stojatou drážku. · Materiál: ušlechtilá ocel TX 20, dodávka bez bitu. 	4,5 × 25 mm	1 ks	1,30		500 ks
		4,5 × 30 mm		1,30		

BARVA	ART. Č.
ostatní	534004
ostatní	535004
ostatní	340397
ostatní	340398
ostatní	341398









BARVA	ART. Č.
ostatní	534005
ostatní	535006
ostatní	340391
ostatní	340399



Profilwelle a Zackenprofil

NÁZEV VÝROBKU	INFORMACE	ROZMĚRY	MJ	CENA	SLS	B
PROFILWELLE TYP: 10/47/2,00 mm   	 <ul style="list-style-type: none"> · Užitný vzor č. 31230. · Materiál: hliník. · POZOR! V objednávce uveďte spolu s číslem položky požadovanou barvu. 	stavební šířka: 140 mm	1 m ²	**		—
ZACKENPROFIL TYP: 22/40/2,00 mm   	 <ul style="list-style-type: none"> · Materiál: hliník. · Dodací lhůta na vyžádání. · POZOR! V objednávce uveďte spolu s číslem položky požadovanou barvu. 	stavební šířka: 200 mm	1 m ²	**		—

Kotvení

NÁZEV VÝROBKU	INFORMACE	ROZMĚRY	MJ	CENA	SLS	B
PŘÍPONKA PRO PROFILWELLE A ZACKENPROFIL 	 <ul style="list-style-type: none"> · Pro připevnění Profilwelle, umožňující dilataci. · Materiál: hliník. · Směrná hodnota: 6–8 ks/m². 	—	1 ks	13,90		—
ZÁVRTNÝ ŠROUB (UPEVŇOVACÍ PROSTŘEDEK) PRO LISOVANÉ PROFILY NA HLINÍKOVÉ SPODNÍ KONSTRUKCE  	 <ul style="list-style-type: none"> · Upevňovací vruty pro lisované profily na hliníkové spodní konstrukce. · Závrtný šroub Saphir JT4-ZT-4-4,8 × 25, vč. 1 bit T25 W. · Materiál: ušlechtilá ocel. 	4,8 × 25 mm průměr hlavy: 8 mm	1 ks	7,70		250 ks
FASÁDNÍ NÝT NEREZOVÝ  	 <ul style="list-style-type: none"> · Materiál: ušlechtilá ocel s trnem z ušlechtilé oceli. · Rozsah spojování: 4,0–9,5 mm. 	5 × 14 mm průměr hlavy: 15 mm	1 ks	32,30 28,90		250 ks

PRÁŠKOVÉ LAKOVÁNÍ (jednostranné nebo oboustranné)	PŘÍRODNÍ HLINÍK
595900	
	595900
595900	
	595900

RŮZNÉ BARVY	PŘÍRODNÍ HLINÍK
	595020
	533151
533290	
	533209

INFORMACE O PRODUKTU PROFILWELLE A ZACKENPROFIL

VŠEOBECNÉ INFORMACE

- Individuální přířezy jsou možné.
 - Kusové délky: 250 mm až 6 200 mm.
 - Délka: 6 200 mm.
- **POZOR! Nelze provést práškové lakování v barvách P.10.**
- Vyrobeno z materiálu vhodného pro eloxování.
- Přírážka za podlimitní množství pod 8 m²: **4 000,00 Kč.**

PROVEDENÍ

- Dodržujte montážní pokyny pro lisované profily.
- Pokládka možná všemi směry.
- Skryté kotvení.

UPOZORNĚNÍ

- Individuální lisované profily lze na základě poptávky vyrobít od minimálního množství 1000 kg.
- Při použití u balkonového zábradlí je možné použít Zackenprofil pouze svisle.

Příslušenství

NÁZEV VÝROBKU	INFORMACE	ROZMĚRY	MJ	CENA	SLS	B
STARTOVACÍ PROFIL PRO PROFILWELLE 	<ul style="list-style-type: none"> · Materiál: hliník. · Viditelná plocha: 10 mm. · POZOR! V objednávce uveďte spolu s číslem položky název produktu a požadovanou barvu. 	kusová délka: 3 000 mm	1 m	**		—
ROH VNĚJŠÍ PRO PROFILWELLE 	<ul style="list-style-type: none"> · Pro uzavření vnějších rohů. · Materiál: hliník. · Viditelná plocha: 33/33/2,00 mm. · POZOR! V objednávce uveďte spolu s číslem položky název produktu a požadovanou barvu. 	kusová délka: 3 000 mm	1 m	**		—
UKONČOVACÍ PROFIL PRO PROFILWELLE 	<ul style="list-style-type: none"> · Materiál: hliník. · Viditelná plocha: 40 mm. · Použití je možné pouze s originálními posuvnými příponkami pro Profilwelle. · POZOR! V objednávce uveďte spolu s číslem položky název produktu a požadovanou barvu. 	kusová délka: 3 000 mm	1 m	**		—
BOČNÍ UKONČOVACÍ PROFIL PRO PROFILWELLE (HRANĚNÝ) 	<ul style="list-style-type: none"> · Tloušťka materiálu: 1,0 mm. · POZOR! V objednávce uveďte spolu s číslem položky požadovanou barvu. 	kusová délka: 2 500 mm.	1 m	**		—
STARTOVACÍ PROFIL PRO ZACKENPROFIL 	<ul style="list-style-type: none"> · Materiál: hliník. · Viditelná plocha: 12 mm. · POZOR! V objednávce uveďte spolu s číslem položky název produktu a požadovanou barvu. 	kusová délka: 3 000 mm	1 m	**		—
ROHOVÝ PROFIL PRO ZACKENPROFIL 	<ul style="list-style-type: none"> · Materiál: hliník. · Včetně přídržných destiček. · Lze použít jako vnější a vnitřní roh. · POZOR! V objednávce uveďte spolu s číslem položky název produktu a požadovanou barvu. · Viditelné plochy: <ul style="list-style-type: none"> – vnitřní roh: 50/50 mm – vnější roh: 63/63 mm 	kusová délka: 3 000 mm	1 m	**		—
UKONČOVACÍ PROFIL PRO ZACKENPROFIL 	<ul style="list-style-type: none"> · Materiál: hliník. · Viditelná plocha: 40 mm. · POZOR! V objednávce uveďte spolu s číslem položky název produktu a požadovanou barvu. 	kusová délka: 3 000 mm	1 m	**		—

PRÁŠKOVÉ LAKOVÁNÍ (jednostranné nebo oboustranné)	PŘÍRODNÍ HLINÍK
595901	
	595901
595901	
	595901
595901	
	595901
594160	594160
595901	
	595901
595199	
	595159
595901	
	595901















SVITKY & PLECHY





PREFALZ	206
PREFALZ barvený svitkový plech	206
PREFALZ tabulový plech	210
FALZONAL	212
Doplňkové fasádní svitky	216
Doplňkový fasádní svitek	216
Doplňkové fasádní tabulové plechy	218
Ostatní plechy v PE kvalitě	220
Svitkový plech - přírodní hliník · Ostatní	224

NÁZEV VÝROBKU	INFORMACE	ROZMĚRY	BARVA																																								
PREFALZ BARVENÝ SVITKOVÝ PLECH 500 mm 650 mm 	 <p>PREFALZ</p> <ul style="list-style-type: none"> · Svitky z barevného hliníku ve falcovací kvalitě. · Přední strana: vypalovaný lak nanášený metodou Coil-Coating. · Zadní strana: ochranný lak. · Pro další klempířské prvky u střešních a fasádních systémů PREFA (s výjimkou hliníkových kompozitních desek PREFABOND) používejte výhradně PREFALZ. · Cena na vyžádání. <p>UPOZORNĚNÍ: Příplatek u barev P.10 břidlicová, patina šedá, a P.10 patina zelená. · PREFALZ v barvě 13 přírodní hliník je nutné uchovávat v suchu. Vlhkost, která mezi obě vrstvy pronikne, způsobuje viditelné skvrny.</p>	0,70 × 500 mm	<table border="1"> <tr><td>01</td><td>P.10 tmavě hnědá</td></tr> <tr><td>02</td><td>P.10 antracitová</td></tr> <tr><td>03</td><td>P.10 černá</td></tr> <tr><td>04</td><td>P.10 cihlově červená</td></tr> <tr><td>05</td><td>P.10 tmavě červená</td></tr> <tr><td>06</td><td>P.10 mechově zelená</td></tr> <tr><td>07</td><td>P.10 světle šedá</td></tr> <tr><td>08</td><td>P.10 zinkově šedá</td></tr> <tr><td>10</td><td>P.10 prefa bílá</td></tr> <tr><td>11</td><td>P.10 oříšková</td></tr> <tr><td>12</td><td>stříbrná metalíza</td></tr> <tr><td>13</td><td>přírodní hliník</td></tr> <tr><td>17</td><td>P.10 čistě bílá</td></tr> <tr><td>19</td><td>P.10 tmavě šedá</td></tr> <tr><td>23</td><td>černošedá</td></tr> <tr><td>28</td><td> P.10 prefa bronzová</td></tr> <tr><td>43</td><td>P.10 břidlicová</td></tr> <tr><td>45</td><td>bronzová</td></tr> <tr><td>46</td><td>P.10 patina zelená</td></tr> <tr><td>47</td><td>patina šedá</td></tr> </table>	01	P.10 tmavě hnědá	02	P.10 antracitová	03	P.10 černá	04	P.10 cihlově červená	05	P.10 tmavě červená	06	P.10 mechově zelená	07	P.10 světle šedá	08	P.10 zinkově šedá	10	P.10 prefa bílá	11	P.10 oříšková	12	stříbrná metalíza	13	přírodní hliník	17	P.10 čistě bílá	19	P.10 tmavě šedá	23	černošedá	28	 P.10 prefa bronzová	43	P.10 břidlicová	45	bronzová	46	P.10 patina zelená	47	patina šedá
		01	P.10 tmavě hnědá																																								
02	P.10 antracitová																																										
03	P.10 černá																																										
04	P.10 cihlově červená																																										
05	P.10 tmavě červená																																										
06	P.10 mechově zelená																																										
07	P.10 světle šedá																																										
08	P.10 zinkově šedá																																										
10	P.10 prefa bílá																																										
11	P.10 oříšková																																										
12	stříbrná metalíza																																										
13	přírodní hliník																																										
17	P.10 čistě bílá																																										
19	P.10 tmavě šedá																																										
23	černošedá																																										
28	 P.10 prefa bronzová																																										
43	P.10 břidlicová																																										
45	bronzová																																										
46	P.10 patina zelená																																										
47	patina šedá																																										
0,70 × 650 mm	<table border="1"> <tr><td>01</td><td>P.10 tmavě hnědá</td></tr> <tr><td>02</td><td>P.10 antracitová</td></tr> <tr><td>03</td><td>P.10 černá</td></tr> <tr><td>04</td><td>P.10 cihlově červená</td></tr> <tr><td>05</td><td>P.10 tmavě červená</td></tr> <tr><td>06</td><td>P.10 mechově zelená</td></tr> <tr><td>07</td><td>P.10 světle šedá</td></tr> <tr><td>08</td><td>P.10 zinkově šedá</td></tr> <tr><td>10</td><td>P.10 prefa bílá</td></tr> <tr><td>11</td><td>P.10 oříšková</td></tr> <tr><td>12</td><td>stříbrná metalíza</td></tr> <tr><td>13</td><td>přírodní hliník</td></tr> <tr><td>17</td><td>P.10 čistě bílá</td></tr> <tr><td>19</td><td>P.10 tmavě šedá</td></tr> <tr><td>23</td><td>černošedá</td></tr> <tr><td>28</td><td> P.10 prefa bronzová</td></tr> <tr><td>43</td><td>P.10 břidlicová</td></tr> <tr><td>45</td><td>bronzová</td></tr> <tr><td>47</td><td>patina šedá</td></tr> </table>	01	P.10 tmavě hnědá	02	P.10 antracitová	03	P.10 černá	04	P.10 cihlově červená	05	P.10 tmavě červená	06	P.10 mechově zelená	07	P.10 světle šedá	08	P.10 zinkově šedá	10	P.10 prefa bílá	11	P.10 oříšková	12	stříbrná metalíza	13	přírodní hliník	17	P.10 čistě bílá	19	P.10 tmavě šedá	23	černošedá	28	 P.10 prefa bronzová	43	P.10 břidlicová	45	bronzová	47	patina šedá				
01	P.10 tmavě hnědá																																										
02	P.10 antracitová																																										
03	P.10 černá																																										
04	P.10 cihlově červená																																										
05	P.10 tmavě červená																																										
06	P.10 mechově zelená																																										
07	P.10 světle šedá																																										
08	P.10 zinkově šedá																																										
10	P.10 prefa bílá																																										
11	P.10 oříšková																																										
12	stříbrná metalíza																																										
13	přírodní hliník																																										
17	P.10 čistě bílá																																										
19	P.10 tmavě šedá																																										
23	černošedá																																										
28	 P.10 prefa bronzová																																										
43	P.10 břidlicová																																										
45	bronzová																																										
47	patina šedá																																										

	cca 60 kg (vnitřní průměr svitku: cca 320 mm)			cca 500 kg (vnitřní průměr svitku: cca 500 mm)		
	povrch hladký	povrch stucco	povrch hladký s fólií	povrch hladký	povrch stucco	povrch hladký s fólií
01	040303	040323		040313	040333	
02	040300	040320		040310	040330	
03	040308	040328		040318	040338	
04	040305 ◊	040325 ◊		040315 ◊	040335 ◊	
05	040301	040321		040311	040331	
06	040307 ◊	040327 ◊		040317 ◊	040337 ◊	
07	040302	040322		040312	040332	
08	040441 ◊	040461 ◊		040451 ◊	040471 ◊	
10	040442	040462		040452	040472	
11	040306	040326		040316	040336	
12	030722	030152	030772	030747	030182	030792
13	030724 ◊	030154 ◊		030749 ◊	030184 ◊	
17	040445	040465		040455	040475	
19	040444	040464		040454	040474	
23	030804		030826	030814		030827
28	040446 ◊	040466 ◊		040456 ◊	040476 ◊	
43	040304	040324		040314	040334	
45	040440	040460	040600	040450	040470	040610
46	040443			040453		
47	030803		030823	030813		030825
01	040203	040223		040213	040233	
02	040200	040220		040210	040230	
03	040208	040228		040218	040238	
04	040205 ◊	040225 ◊		040215 ◊	040235 ◊	
05	040201	040221		040211	040231	
06	040207 ◊	040227 ◊		040217 ◊	040237 ◊	
07	040202	040222		040212	040232	
08	040481 ◊	040501 ◊		040491 ◊	040511 ◊	
10	040482	040502		040492	040512	
11	040206	040226		040216	040236	
12	030340	030513	030613	030339	030543	030643
13	035101 ◊	030514 ◊	030614 ◊	035102 ◊	030544 ◊	
17	040485	040505		040495	040515	
19	040484	040504		040494	040514	
23	030807		030870	030817		030875
28	040486 ◊	040506 ◊		040496 ◊	040516 ◊	
43	040204	040224		040214	040234	
45	040480	040500	040640	040490	040510	040650
47	030806		030871	030816		030876

NÁZEV VÝROBKU	INFORMACE	ROZMĚRY	BARVA
<p>PREFALZ BARVENÝ SVITKOVÝ PLECH 1 000 mm</p>  <p>PREFALZ</p>	<ul style="list-style-type: none"> · Svitky z barevného hliníku ve falcovací kvalitě. · Přední strana: vypalovaný lak nanášený metodou Coil-Coating. · Zadní strana: ochranný lak. · Pro další klempířské prvky u střešních a fasádních systémů PREFA (s výjimkou hliníkových kompozitních desek PREFABOND) používejte výhradně PREFALZ. · Cena na vyžádání. <p>POZOR! PREFALZ 1000 se používá výhradně pro dokončovací práce a z důvodu šířky přířezu není přípustný pro krytí nebo obkládání celých ploch střech a fasád. Pokud se montáž provádí při nízkých teplotách, doporučujeme použít PREFALZ rš 500 mm.</p> <p>UPOZORNĚNÍ: Příplatek u barev P.10 břidlicová, patina šedá, a P.10 patina zelená. · PREFALZ v barvě 13 přírodní hliník je nutné uchovávat v suchu. Vlhkost, která mezi obě vrstvy pronikne, způsobuje viditelné skvrny.</p>	0,70 × 1 000 mm	01 P.10 tmavě hnědá
			02 P.10 antracitová
			03 P.10 černá
			04 P.10 cihlově červená
			05 P.10 tmavě červená
			06 P.10 mechově zelená
			07 P.10 světle šedá
			08 P.10 zinkově šedá
			10 P.10 prefa bílá
			11 P.10 oříšková
			12 stříbrná metalíza
			13 přírodní hliník
			17 P.10 čistě bílá
			19 P.10 tmavě šedá
			23 černošedá
			28  P.10 prefa bronzová
			43 P.10 břidlicová
45 bronzová			
46 P.10 patina zelená			
47 patina šedá			

	cca 60 kg (vnitřní průměr svitku: cca 320 mm)			cca 500 kg (vnitřní průměr svitku: cca 500 mm)		
	povrch hladký	povrch stucco	povrch hladký s fólií	povrch hladký	povrch stucco	povrch hladký s fólií
01	040103	040123		040113	040133	
02	040100	040120		040110	040130	
03	040108	040128		040118	040138	
04	040105 ◊	040125 ◊		040115 ◊	040135 ◊	
05	040101	040121		040111	040131	
06	040107 ◊	040127 ◊		040117 ◊	040137 ◊	
07	040102	040122		040112	040132	
08	040401 ◊	040421 ◊		040411 ◊	040431 ◊	
10	040402	040422		040412	040432	
11	040106	040126		040116	040136	
12	030369	030123	030671	030386	030565	
13	030110 ◊	030124 ◊		030388 ◊		
17	040405	040425		040415	040435	
19	040404	040424		040414	040434	
23	030370		030834	030392		030840
28	040406 ◊	040426 ◊		040416 ◊	040436 ◊	
43	040104	040124		040114	040134	
45	040400	040420	040620	040410	040430	040630
46	040403			040413		
47	030361		030833	030390		030842

NÁZEV VÝROBKU	ROZMĚRY	BARVA
PREFALZ TABULOVÝ PLECH 	0,70 × 1 000 × 2 000 mm	01 P.10 tmavě hnědá
		02 P.10 antracitová
		03 P.10 černá
		04 P.10 cihlově červená
		05 P.10 tmavě červená
		06 P.10 mechově zelená
		07 P.10 světle šedá
		08 P.10 zinkově šedá
		10 P.10 prefa bílá
		11 P.10 oříšková
		12 stříbrná metalíza
		13 přírodní hliník
		17 P.10 čistě bílá
		19 P.10 tmavě šedá
		23 černošedá
		28  P.10 prefa bronzová
		43 P.10 břidlicová
45 bronzová		
46 P.10 patina zelená		
47 patina šedá		

INFORMACE O PRODUKTU - PREFALZ TABULOVÝ PLECH

VŠEOBECNÉ INFORMACE

- Lakované tabule ve falcovací kvalitě.
- Přední strana: vypalovaný lak nanášený metodou Coil-Coating.
- Zadní strana: ochranný lak.
- Pro další klempířské prvky u střešních a fasádních systémů PREFA (s výjimkou hliníkových kompozitních desek PREFABOND) použijte výhradně PREFALZ.
- Hmotnost: 3,85 kg/tabule; s fólií: 4,05 kg/tabule.
- Cena na vyžádání.

UPOZORNĚNÍ

- Příplatek u barev P.10 břidlicová, patina šedá, a P.10 patina zelená.
- PREFALZ v barvě 13 přírodní hliník je nutné uchovávat v suchu. Vlhkost, která mezi obě vrstvy pronikne, způsobuje viditelné skvrny.

BALENÍ: 25 ks			BALENÍ: 50 ks			BALENÍ: 140 ks		
povrch hladký	povrch stucco	povrch hladký s fólií	povrch hladký	povrch stucco	povrch hladký s fólií	povrch hladký	povrch stucco	povrch hladký s fólií
045206	045207		043206	043207		046206	046207	
045200	045201		043200	043201		046200	046201	
045216	045217		043216	043217		046216	046217	
045210	045211		043210	043211		046210	046211	
045202	045203		043202	043203		046202	046203	
045214	045215		043214	043215		046214	046215	
045204	045205		043204	043205		046204	046205	
045218	045219		043218	043219		046218	046219	
045220	045221		043220	043221		046220	046221	
045212	045213		043212	043213		046212	046213	
045100	045102	045101	043100	043102	043101	046100	046102	046101
045003	045004		043003	043004		046003	046004	
045226	045227		043226	043227		046226	046227	
045224	045225		043224	043225		046224	046225	
045106	045108	045107	043106	043108	043107	046106	046108	046107
045228	045229		043228	043229		046228	046229	
045208	045209		043208	043209		046208	046209	
045109	045111	045110	043109	043111	043110	046109	046111	046110
045222	045223		043222	043223		046222	046223	
045103	045105	045104	043103	043105	043104	046103	046105	046104



NÁZEV VÝROBKU	ROZMĚRY	BAREVNÁ SKUPINA	BARVA	cca 60 kg (vnitřní průměr svitku: cca 320 mm)
FALZONAL BARVENÝ SVITKOVÝ PLECH 600 mm 	0,70 × 600 mm	0	čirý lak zvětralý	038200S
		1	čistá bílá	038202S
			cinově šedá	038211S
			zinkově šedá	038207S
			matná světle zinková	038223S
			matná světle šedá	038218S
			antracitová šedá	038205S
			matná tmavě šedá	038216S
			eloxovaná hnědá	038206S
			staročervená	038225S
			měděná hnědá	038203S
			kávově hnědá	038226S
			rezedová zelená	038204S
			2	světlá slonovinová
		holubí modrá		038201S
		opálová zelená		038208S
		šedozeleň		038228S
		krystalická šedá		038222S
		3		perlově bílá
			běžová savana	038229S
			pastelová tyrkysová	038233S
			signální žlutá	038230S
			karmínová	038210S
			tyrkysová modrá	038234S
			mátová zelená	038231S
			olivová zelená	038214S
			azurová	038213S
	světle šedá		038220S	
	enciánová modrá		038232S	
	uhlově černá		038235S	
	4		brilantní metalíza	038209S
		šedé aluminium	038217S	
		světle bronzová	038241S	
5	nová měď	038221S		
	mayské zlato	038238S		
0,80 × 600 mm	4	brilantní metalíza	038239S	



FALZONAL®

INFORMACE O PRODUKTU - FALZONAL

VŠEOBECNÉ INFORMACE

- Svitky z barevného hliníku ve falcovací kvalitě.
- Přední strana: vypalovaný lak nanášený metodou Coil-Coating HDCC (high durable coil coat), včetně ochranné fólie.
- Zadní strana: ochranný lak.
- Cena na vyžádání.
- Dodací lhůta na vyžádání.

POZOR!

- **MINIMÁLNÍ MNOŽSTVÍ K ODBĚRU:** 120 kg.
- Počet svitků musí být vždy dělitelný dvěma.

	cca 120 kg (vnitřní průměr svitku: cca 320 mm)	cca 250 kg (vnitřní průměr svitku: cca 500 mm)	cca 500 kg (vnitřní průměr svitku: cca 500 mm)	cca 1 000 kg (vnitřní průměr svitku: cca 500 mm)
	038200	038105	038000	038505
	038202	038100	038011	038500
	038211	038103	038016	038503
	038207	038104	038007	038504
	038223	038137	038043	038522
	038218	038111	038029	038511
	038205	038106	038008	038506
	038216	038107	038009	038507
	038206	038102	038006	038502
	038225	038116	038045	038525
	038203	038109	038004	038509
	038226	038117	038046	038515
	038204	038118	038005	038520
	038227	038119	038047	038524
	038201	038110	038002	038510
	038208	038113	038010	038513
	038228	038120	038048	038537
	038222	038121	038049	038528
	038212	038122	038001	038518
	038229	038123	038080	038531
	038233	038129	038085	038540
	038230	038124	038081	038538
	038210	038141	038014	038517
	038234	038130	038086	038541
	038231	038125	038082	038539
	038214	038126	038018	038530
	038213	038131	038017	038529
	038220	038114	038031	038514
	038232	038128	038084	038526
	038235	038127	038083	038519
	038209	038101	038003	038501
	038217	038108	038028	038508
	038241	038138	038087	038532
	038221	038134	038039	038534
	038238	038139	038091	038516
	038239	038135	038041	038535



NÁZEV VÝROBKU	ROZMĚRY	BAREVNÁ SKUPINA	BARVA	cca 60 kg (vnitřní průměr svitku: cca 320 mm)
FALZONAL BARVENÝ SVITKOVÝ PLECH 1 200 mm 	0,70 × 1 200 mm	0	čirý lak zvětralý	
		1	čistá bílá	
			cinově šedá	
			zinkově šedá	
			matná světle zinková	
			matná světle šedá	
			antracitová šedá	
			matná tmavě šedá	
			eloxovaná hnědá	
			staročervená	
			měděná hnědá	
			kávově hnědá	
			rezedová zelená	
		2	světlá slonovinová	
			holubí modrá	
			opálová zelená	
			šedozelená	
			krystalická šedá	
			perlově bílá	
		3	běžová savana	
			pastelová tyrkysová	
			signální žlutá	
			karmínová	
			tyrkysová modrá	
	mátová zelená			
	olivová zelená			
	azurová			
	světle šedá			
	enciánová modrá			
	uhlově černá			
	4		brilantní metalíza	
		šedé aluminium		
světle bronzová				
5	nová měď			
	mayské zlato			
0,80 × 1 200 mm	4	brilantní metalíza		



FALZONAL®

INFORMACE O PRODUKTU - FALZONAL

VŠEOBECNÉ INFORMACE

- Svitky z barevného hliníku ve falcovací kvalitě.
- Přední strana: vypalovaný lak nanášený metodou Coil-Coating HDCC (high durable coil coat), včetně ochranné fólie.
- Zadní strana: ochranný lak.
- Cena na vyžádání.
- Dodací lhůta na vyžádání.

POZOR!

- **MINIMÁLNÍ MNOŽSTVÍ K ODBĚRU:** 120 kg.
- FALZONAL 1200 se používá výhradně pro dokončovací práce a z důvodu šířky přířezu není přípustný pro krytí nebo obkládání celých ploch střech a fasád.

	cca 120 kg (vnitřní průměr svitku: cca 320 mm)	cca 250 kg (vnitřní průměr svitku: cca 500 mm)	cca 500 kg (vnitřní průměr svitku: cca 500 mm)	cca 1 000 kg (vnitřní průměr svitku: cca 500 mm)
	038294	038155	038032	038555
	038252	038150	038013	038550
	038259	038153	038025	038553
	038253	038154	038015	038554
	038272	038166	038050	038572
	038273	038161	038035	038561
	038256	038156	038022	038556
	038274	038157	038033	038557
	038257	038152	038023	038552
	038276	038168	038052	038575
	038254	038159	038020	038559
	038277	038169	038053	038565
	038255	038170	038021	038570
	038278	038171	038054	038574
	038250	038160	038019	038560
	038251	038163	038012	038563
	038279	038172	038055	038586
	038280	038173	038056	038578
	038281	038174	038057	038568
	038282	038175	038058	038581
	038288	038180	038063	038589
	038283	038176	038059	038587
	038271	038183	038040	038567
	038289	038181	038064	038590
	038284	038177	038060	038588
	038261	038178	038027	038580
	038260	038182	038026	038579
	038286	038164	038037	038564
	038287	038179	038062	038576
	038285	038165	038061	038569
	038258	038151	038024	038551
	038290	038158	038034	038558
	038295	038190	038069	038582
	038268	038184	038038	038584
	038293	038189	038068	038566
	038269	038185	038042	038585



NÁZEV VÝROBKU

INFORMACE

ROZMĚRY



BARVA

DOPLŇKOVÝ FASÁDNÍ SVITEK POVRCH HLADKÝ



- Hmotnost svitku: 30 kg.
- Doplňkové fasádní svitky pro použití u Siding, Siding.X a hliníkových kompozitních desek PREFABOND.
- Doplňkové fasádní svitky pro hliníkové kompozitní desky PREFABOND jsou ohledně kvality povrchu a laku shodné s hliníkovou kompozitní deskou PREFABOND.
- Cena na vyžádání.
- Dodací lhůta pro doplňkové fasádní svitky s povrchem stucco v toušce 1,2 mm: min. 10 pracovních dnů.
- Doplňkové svitky 0,7 × 1 000 mm: viz PREFALZ barvený svitkový plech.

ROZMĚRY	BARVA
0,7 × 708 mm	38 ořech tmavý
	39 dub šedý
	42 P.10 písková
1,0 × 1 100 mm	04 P.10 cihlově červená
	05 P.10 tmavě červená
	06 P.10 mechově zelená
1,0 × 1 200 mm	11 P.10 oříšková
	01 P.10 tmavě hnědá
	02 P.10 antracitová
	03 P.10 černá
	07 P.10 světle šedá
	10 P.10 prefa bílá
	12 stříbrná metalíza
	17 čistě bílá
	17 P.10 čistě bílá
	19 P.10 tmavě šedá
	20 kouřově stříbrná
	23 černošedá
	28 P.10 prefa bronzová
	38 ořech tmavý
	39 dub šedý
1,2 × 1 200 mm	40 dub přírodní
	42 P.10 písková
	43 P.10 břidlicová
	44 matná antracitová
	45 bronzová
	47 patina šedá
	01 P.10 tmavě hnědá
	02 P.10 antracitová
	03 P.10 černá
	07 P.10 světle šedá
	10 P.10 prefa bílá
	12 stříbrná metalíza
	17 P.10 čistě bílá
	19 P.10 tmavě šedá
	20 kouřově stříbrná
23 černošedá	
28 P.10 prefa bronzová	
43 P.10 břidlicová	

NÁZEV VÝROBKU	INFORMACE	ROZMĚRY	BARVA
DOPLŇKOVÉ FASÁDNÍ TABULOVÉ PLECHY 	<ul style="list-style-type: none"> · Doplňkové fasádní tabulové plechy pro použití u Siding, Siding.X a hliníkových kompozitních desek PREFABOND. · Doplňkové fasádní tabulové plechy pro hliníkové kompozitní desky PREFABOND jsou ohledně kvality povrchu a laku shodné s hliníkovou kompozitní deskou PREFABOND. · Cena na vyžádání. 	0,7 × 708 × 2 000 mm	42 P.10 písková 38 ořech tmavý 39 dub šedý
		1,0 × 1 200 × 2 000 mm	01 P.10 tmavě hnědá 02 P.10 antracitová 03 P.10 černá 07 P.10 světle šedá 10 P.10 prefa bílá 12 stříbrná metalíza 17 čistě bílá 17 P.10 čistě bílá 19 P.10 tmavě šedá 20 kouřově stříbrná 23 černošedá 28  P.10 prefa bronzová 38 ořech tmavý 39 dub šedý 40 dub přírodní 42 P.10 písková 43 P.10 břidlicová 44 matná antracitová 45 bronzová 47 patina šedá

INFORMACE O PRODUKTU DOPLŇKOVÉ FASÁDNÍ TABULOVÉ PLECHY

HMOTNOST

- Rozměry 0,70×708×2 000 mm: cca 2,70 kg/tabule.
- Rozměry 1,00×1 200×2 000 mm: cca 6,50 kg/tabule.

	BALENÍ: 25 ks		BALENÍ: 50 ks		BALENÍ: 140 ks	
	povrch hladký	povrch stucco	povrch hladký	povrch stucco	povrch hladký	povrch stucco
	045402	045403	043402	043403	046402	046403
	045406		043406		046406	
	045408		045408		046408	
	045552		043552		046552	
	045550		043550		046550	
	045555		043555		046555	
	045551		043551		046551	
	045554		043554		046554	
	045506		043506		046506	
	045504		043504		046504	
	045558		043558		046558	
	045559		043559		046559	
	045507		043507		046507	
	045509		043509		046509	
	◇		◇		◇	
	045502		043502		046502	
	045501		043501		046501	
	045500		043500		046500	
	045556		043556		046556	
	045553		043553		046553	
	045512		043512		046512	
	045511		043511		046511	
	045508		043508		046508	



NÁZEV VÝROBKU

ROZMĚRY

BARVA

cca 60 kg
(vnitřní průměr svitku: cca 320 mm)

povrch hladký

povrch hladký s fólií

0,70 × 333 mm

tmavě hnědá | antracitová

031162

0,70 × 500 mm

tmavě hnědá | antracitová

030026

cihlově červená | tmavě červená

030027

0,70 × 1 000 mm

antracitová | antracitová

031105

031032

tmavě hnědá | antracitová

031101

tmavě hnědá | tmavě hnědá

031104

031015

světle šedá | světle šedá

031106

031012

mechově zelená | světle šedá

031118

mechově zelená | mechově zelená

031108

031043

čistá bílá | čistá bílá

031113

031026

bílý hliník | bílý hliník

031127

031126

cihlově červená | tmavě červená

031102

cihlově červená | cihlově červená

031109

031019

zinkově šedá | zinkově šedá

031112

031028

1,00 × 1 000 mm

tmavě hnědá | antracitová

světle šedá | světle šedá

BARVENÝ SVITKOVÝ PLECH V PE KVALITĚ



INFORMACE O PRODUKTU - BARVENÝ SVITKOVÝ PLECH V PE KVALITĚ

VŠEOBECNÉ INFORMACE







- Oboustranně barvený plech v kvalitě laku polyester.
- Pro obklady, lemování a krytí atik.
- Cena na vyžádání.
- **POZOR!** Není vhodný jako doplňkový plech ke střešním systémům PREFA a fasádám.

U PROVEDENÍ S FÓLIÍ JE TŘEBA NAVÍC ZOHLEDNIT NÁSLEDUJÍCÍ

- Je možná pouze šířka 1 000 mm.
- Fólie je vždy na straně prvně jmenované barvy.
- Ostatní svitky s fólií na vyžádání.
- Cena na vyžádání.
- **POZOR!** Fólie je stabilizována proti UV záření jen krátkodobě. Po pokládce plechu je nutné ji co nejdříve odstranit.

cca 120 kg (vnitřní průměr svitku: cca 320 mm)		cca 500 kg (vnitřní průměr svitku: cca 500 mm)		cca 1 000 kg (vnitřní průměr svitku: cca 500 mm)	
povrch hladký	povrch hladký s fólií	povrch hladký	povrch hladký s fólií	povrch hladký	povrch hladký s fólií
		031160			
031130	031007	031150		031300	
		031153		031305	
		031157		031306	
		031155		031308	
		031165			
031131	031008	031151		031311	
		031156		031309	
		031163			
034101	034003				
034104					



NÁZEV VÝROBKU	INFORMACE	ROZMĚRY	BARVA
BARVENÝ HLINÍKOVÝ PLECH V PE KVALITĚ BEZ OCHRANNÉ FÓLIE 		0,70 × 1 000 × 2 000 mm	antracitová antracitová
			tmavě hnědá tmavě hnědá
			světle šedá světle šedá
			mechově zelená mechově zelená
			zinkově šedá zinkově šedá
			bílý hliník bílý hliník
			čistá bílá čistá bílá
			tmavě hnědá antracitová
			antracitová tmavě hnědá
			cihlově červená tmavě červená
BARVENÝ HLINÍKOVÝ PLECH V PE KVALITĚ S OCHRANNOU FÓLÍÍ 		1,00 × 1 000 × 2 000 mm	tmavě hnědá antracitová
			světle šedá světle šedá
TABULOVÝ DĚROVANÝ PLECH V PE KVALITĚ 	 <ul style="list-style-type: none"> · S kulatým perforováním (5/7 mm). · Volný větrací průřez v oblasti perforování: cca 46 %. 	0,70 × 1 000 × 2 000 mm	cihlově červená tmavě červená
			tmavě hnědá antracitová
			mechově zelená světle šedá

INFORMACE O PRODUKTU - BARVENÝ HLINÍKOVÝ PLECH V PE KVALITĚ

HMOTNOST TABULE – BEZ OCHRANNÉ FÓLIE

- Rozměry 0,70×1 000×2 000 mm: 3,85 kg.
- Rozměry 1,00×1 000×2 000 mm: 5,40 kg.

HMOTNOST TABULE – S OCHRANNOU FÓLÍÍ

- Rozměry 0,70×1 000×2 000 mm: 4,05 kg.
- Rozměry 1,00×1 000×2 000 mm: 5,60 kg.





HMOTNOST TABULE – PERFOROVÁNO (TABULOVÝ PERFOROVANÝ PLECH)

- Rozměry 0,70×1000×2 000 mm: 2,26 kg.

BALENÍ: 25 ks		BALENÍ: 50 ks		BALENÍ: 140 ks	
povrch hladký	povrch hladký s fólií	povrch hladký	povrch hladký s fólií	povrch hladký	povrch hladký s fólií
045020	045021	043020	043021	046020	046021
045022	045023	043022	043023	046022	046023
045024	045025	043024	043025	046024	046025
045026	045027	043026	043027	046026	046027
045030	045031	043030	043031	046030	046031
045034	045035	043034	043035	046034	046035
045038	045039	043038	043039	046038	046039
045050	045051	043050	043051	046050	046051
045050	045052	043050	043052	046050	046052
045053	045054	043053	043054	046053	046054
045053	045055	043053	043055	046053	046055
045080	◇	043080	◇	046080	◇
045082	◇	043082	◇	046082	◇
045090		043090		046090	
045092		043092		046092	
045093		043093		046093	

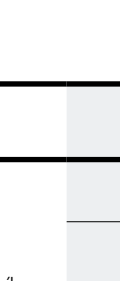

NÁZEV VÝROBKU	ROZMĚRY	BARVA	cca 60 kg	cca 120 kg
SVITKOVÝ PLECH PŘÍRODNÍ HLINÍK AL 99,5 % 	0,70 × 1 000 mm	přírodní hliník	031123	
	0,80 × 1 000 mm		034201	
	1,00 × 1 000 mm			034202
	1,20 × 1 000 mm			034203

NÁZEV VÝROBKU	INFORMACE	ROZMĚRY	MJ	CENA	SLS	B
DĚROVANÝ PLECH 	<ul style="list-style-type: none"> · S perforováním (5/7 mm). · Vnitřní průměr svitku: cca 320 mm. · Hmotnost: cca 24 kg na svitek (1 m² = 1,13 kg). · Volný větrací průřez v oblasti perforování: cca 46 %. 	0,70 × 1 000 mm	1 kg	**		24 kg
VĚTRACÍ PÁS 	<ul style="list-style-type: none"> · S čtvercovým perforováním. · Volný větrací průřez v oblasti perforování: cca 56 %. · Upozornění k rozměrům: <ul style="list-style-type: none"> – A = 140 mm (pro 1,00 × 250 mm) – A = 223 mm (pro 1,00 × 333 mm) – B = 85 mm – C = 25 mm 	1,00 × 250 mm	1 m	366,70		40 m
		1,00 × 333 mm		582,90		
OCHRANNÁ MŘÍŽKA PROTI PTÁKŮM ŠÍŘKA: 125 mm 	<ul style="list-style-type: none"> · S perforováním (5/7 mm). · Délka: 2 000 mm. · Šířka perforované části: 96 mm. · Hmotnost: 1 m = 0,22 kg. · Volný větrací průřez v oblasti perforování: cca 46 %. 	2 000 × 125 × 0,70 mm	1 m	116,60		1 ks
PODLOŽKA STYKU PLECHŮ 	<ul style="list-style-type: none"> · PREFA vlnitý příčný profil (6 mm). 	0,70 × 550 × 2 000 mm	1 kg	468,20		1 ks

INFORMACE O PRODUKTU · SVITKY – PŘÍRODNÍ HLINÍK

· **POZOR!** PREFA svitky – přírodní hliník je nutné uchovávat v suchu. Vlhkost vniklá mezi dvě vrstvy způsobí viditelné skvrny.

· Cena na vyžádání.

BARVA	ART. Č.
tmavě hnědá antracitová	507202
mechově zelená světle šedá	507206
přírodní hliník	507205
cihlově červená tmavě červená	507203
P.10 tmavě hnědá	507403
P.10 antracitová	507404
P.10 černá	507402
P.10 světle šedá	507405
P.10 tmavě hnědá	507412
P.10 antracitová	507413
tmavě hnědá antracitová	507300
P.10 antracitová	507310





PROTIPOVODŇOVÉ SYSTÉMY



Montážní systémy	228
Produkty protipovodňového systému	229
Stěnové profily/stojky	229
Hrázní bloky	230
Spodní těsnění	230
Mezisloupky (kruhový profil)	231
Upínací svorky	233
Podpěrné táhlo	234
Zemní pouzdra	234
Stěnová konzole	235
Kryty stěnového profilu	235
Skladovací kryt	236
Příslušenství	236
Zakázková výroba	236
Tyčové zboží	237

Montážní systém

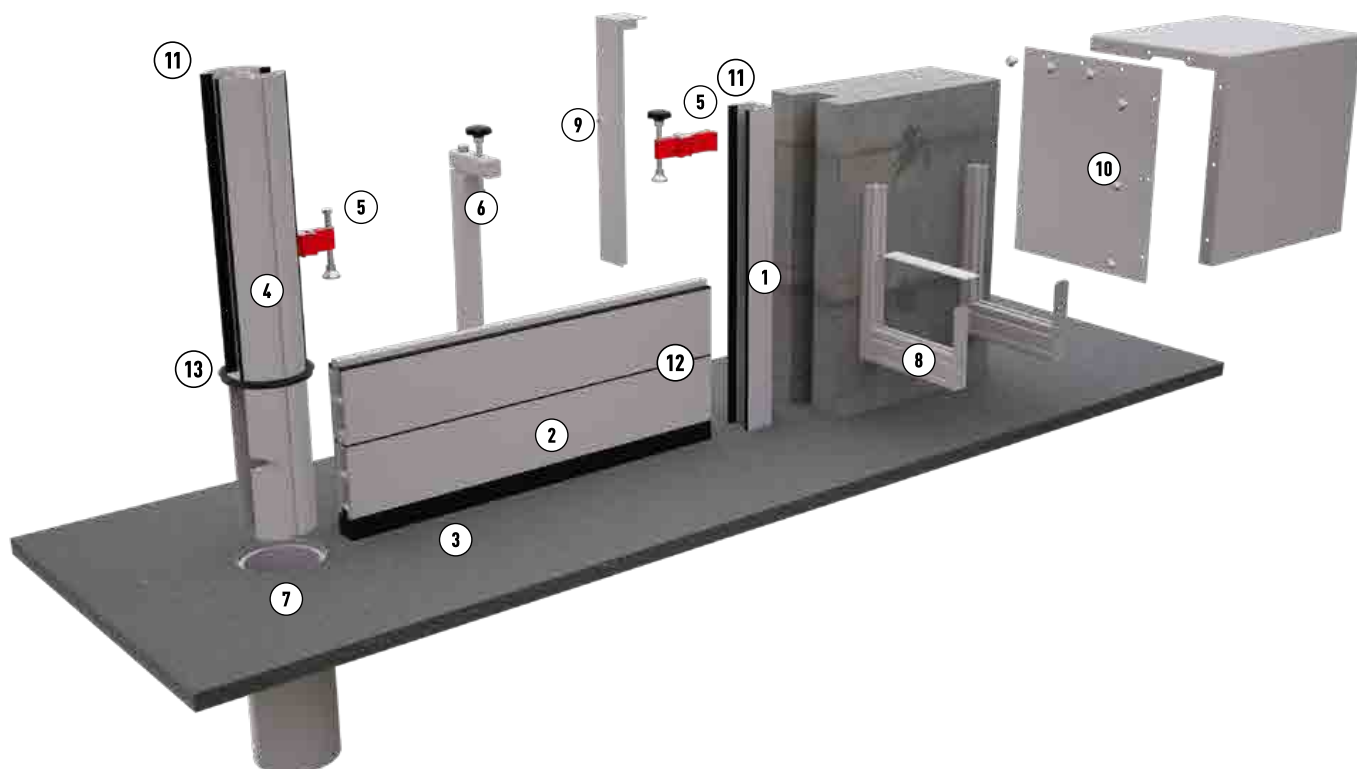

BEZPODMÍNEČNĚ SE ŘÍĎTE PLÁNOVACÍ PŘÍRUČKOU.

Možnost nanášení standardních barev (max. délka: 3 000 mm) na vyžádání pro hrázní blok, U profil, základní profil a krytu stojky.

NÁZEV VÝROBKU

INFORMACE

①	STĚNOVÝ PROFIL/STOJKA	Dle umístění jak U tak základní profil do nosného podkladu nebo pevně kotven do, před nebo za ostění.
②	HRÁZNÍ BLOK	Na obrázku označen spodní hrázní blok, který je spojen se spodním těsněním (č. 3).
③	SPODNÍ TĚSNĚNÍ	Pro utěsnění mezi spodním hrázním blokem a ložnou spárou (spodní těsnění nebo trvalé spodní těsnění).
④	MEZISLOUPEK (KRUHOVÝ PROFIL)	Pro dlouhé a víceúrovňové zábrany se tyto sloupky používají jako mezisloupky.
⑤	UPÍNACÍ SVORKA	Pro stažení hrázních bloků k sobě.
⑥	PODPĚRNÉ TÁHLŮ	Zabraňuje vertikálnímu prohnutí hrázních bloků a zvyšuje tlak na spodní těsnění.
⑦	ZEMNÍ POUZDRO	Pouzdro je zabetonované do základu a slouží pro ukotvení mezisloupku.
⑧	STĚNOVÁ KONZOLE	Pro uskladnění nepoužívaných hrázních bloků.
⑨	KRYT STĚNOVÉHO PROFILU	Pro zakrytí nepoužívaných stěnových profilů.
⑩	SKLADOVACÍ KRYT	Pro zakrytí skladovaných hrázních bloků v exteriéru.
⑪	TĚSNĚNÍ ZÁKLADNÍHO PROFILU	Pro utěsnění mezi stěnovým profilem / mezisloupkem a hrázním blokem.
⑫	TĚSNĚNÍ HRÁZNÍHO BLOKU	Pro utěsnění mezi hrázními bloky.
⑬	TĚSNĚNÍ PRO VÍKO A ZEMNÍ POUZDRO	Pro utěsnění mezi mezisloupkem / víkem a zemním pouzdrém.

Stěnové profily/stojky

NÁZEV VÝROBKU	INFORMACE	ROZMĚRY	MJ	CENA	SLS	B	ART. Č.
U PROFIL 25 	<ul style="list-style-type: none"> · Bez těsnění. · Počet otvorů pro upevnění: - 750 mm 4 - 1 350 mm 7 - 1 750 mm 9 - 2 150 mm 11 	750 mm	1 ks	1.681,00		—	H251020
		1 350 mm		2.550,30			H251021
		1 750 mm		2.814,00			H251022
		2 150 mm		3.335,10			H251023
U PROFIL 50 	<ul style="list-style-type: none"> · Bez těsnění. · Počet otvorů pro upevnění: - 750 mm 4 - 1 350 mm 7 - 1 750 mm 9 - 2 150 mm 11 	750 mm	1 ks	2.782,00		—	H501101
		1 350 mm		4.282,70			H501111
		1 750 mm		5.309,70			H501112
		2 150 mm		15.025,60			H501122
U PROFIL 80 	<ul style="list-style-type: none"> · Bez těsnění. · Počet otvorů pro upevnění: - 750 mm 4 - 1 350 mm 7 - 1 750 mm 9 - 2 150 mm 11 	750 mm	1 ks	3.166,20		—	H801101
		1 350 mm		4.969,80			H801111
		1 750 mm		6.197,50			H801112
		2 150 mm		7.439,70			H801122
ZÁKLADNÍ PROFIL 25 	<ul style="list-style-type: none"> · H profil: montáž před ostění. · Bez těsnění. · Počet otvorů pro upevnění: - 750 mm 4 - 1 350 mm 7 - 1 750 mm 9 - 2 150 mm 11 	750 mm	1 ks	1.945,70		—	H251200
		1 350 mm		3.067,30			H251201
		1 750 mm		3.815,10			H251202
		2 150 mm		4.563,90			H251203
ZÁKLADNÍ PROFIL 50 	<ul style="list-style-type: none"> · H profil: montáž před ostění. · Bez těsnění. · Počet otvorů pro upevnění: - 750 mm 4 - 1 350 mm 7 - 1 750 mm 9 - 2 150 mm 11 	750 mm	1 ks	2.999,40		—	H501201
		1 350 mm		4.726,70			H501211
		1 750 mm		5.886,50			H501212
		2 150 mm		7.050,40			H501222
ZÁKLADNÍ PROFIL 80 	<ul style="list-style-type: none"> · H profil: montáž před ostění. · Bez těsnění. · Počet otvorů pro upevnění: - 750 mm 4 - 1 350 mm 7 - 1 750 mm 9 - 2 150 mm 11 	750 mm	1 ks	3.329,00		—	H801201
		1 350 mm		5.314,80			H801211
		1 750 mm		6.648,70			H801212
		2 150 mm		7.983,50			H801222
TĚSNĚNÍ ZÁKLADNÍHO PROFILU 	<ul style="list-style-type: none"> · Systémy 25, 50 a 80. · Délka: 10 m. 	—	1 ks	1.389,50		10 m	H001090

■ Coil-Coating
 ▲ práškové lakování

● ostatní materiály
 ● povrch hladký na zakázku

◇ zakázková výroba
 ◇ jen ucelená balení

Podrobné vysvětlení symbolů najdete v obecných informacích ceníku (viz strana 8).

Hrázní bloky

NÁZEV VÝROBKU	INFORMACE	ROZMĚRY	MJ	CENA	SLS	B	ART. Č.
HRÁZNÍ BLOK 25/200 	<ul style="list-style-type: none"> · Hmotnost: 2,99 kg/m. · Seříznutý a bez otřepů. · Bez těsnění. 	tloušťka: 25 mm výška: 200 mm	1 m	2.163,00		—	H251000
HRÁZNÍ BLOK 50/200 	<ul style="list-style-type: none"> · Hmotnost: 4,12 kg/m. · Seříznutý a bez otřepů. · Bez těsnění. 	tloušťka: 50 mm výška: 200 mm	1 m	2.735,70		—	H501001
HRÁZNÍ BLOK 50/150 	<ul style="list-style-type: none"> · Hmotnost: 5,62 kg/m. · Seříznutý a bez otřepů. · Bez těsnění. 	tloušťka: 50 mm výška: 150 mm	1 m	2.864,40		—	H501000
HRÁZNÍ BLOK 80/200 	<ul style="list-style-type: none"> · Hmotnost: 7,78 kg/m. · Seříznutý a bez otřepů. · Bez těsnění. 	tloušťka: 80 mm výška: 200 mm	1 m	4.206,50		—	H801001
TĚSNĚNÍ HRÁZNÍHO BLOKU 	<ul style="list-style-type: none"> · Systém 25. · Délka: 25 m. 	—	1 ks	1.502,80		25 m	H251901
	<ul style="list-style-type: none"> · Systémy 50 a 80. · Délka: 25 m. 	—	1 ks	1.520,30		25 m	H001080
POMŮČKA K INSTALACI TĚSNĚNÍ DO HRÁZNÍCH BLOKŮ 25/50 	<ul style="list-style-type: none"> · Montážní pomůčka pro systémy 25 a 50. 	—	1 ks	1.569,70		—	H002050
POMŮČKA K INSTALACI TĚSNĚNÍ DO HRÁZNÍCH BLOKŮ 80 	<ul style="list-style-type: none"> · Montážní pomůčka pro systém 80. 	—	1 ks	1.569,70		—	H002051





Spodní těsnění

NÁZEV VÝROBKU	INFORMACE	ROZMĚRY	MJ	CENA	SLS	B	ART. Č.
SPODNÍ TĚSNĚNÍ 25 	<ul style="list-style-type: none"> · Zkrácení délky na zakázku. 	—	1 m	616,60		—	H251900
SPODNÍ TĚSNĚNÍ 50 	<ul style="list-style-type: none"> · Zkrácení délky na zakázku. 	—	1 m	616,60		—	H501901
SPODNÍ TĚSNĚNÍ 80 	<ul style="list-style-type: none"> · Zkrácení délky na zakázku. 	—	1 m	991,20		—	H801901

Spodní těsnění

NÁZEV VÝROBKU	INFORMACE	ROZMĚRY	MJ	CENA	SLS	B	ART. Č.
TRVALÉ SPODNÍ TĚSNĚNÍ 25	 <ul style="list-style-type: none"> Zkrácení délky na zakázku. 	—	1 m	121,40		—	H001083
TRVALÉ SPODNÍ TĚSNĚNÍ 50		—	1 m	1.215,40		—	H001081
TRVALÉ SPODNÍ TĚSNĚNÍ 80		—	1 m	6.237,70		—	H001082

Mezisloupky (kruhový profil)

NÁZEV VÝROBKU	INFORMACE	ROZMĚRY	MJ	CENA	SLS	B	ART. Č.
KRUHOVÝ PROFIL 50	 <ul style="list-style-type: none"> Průměr: 140 mm. Tloušťka: 50 mm. Frézovaná a odhrotovaná. Bez těsnění. 	výška: 750 mm	1 ks	7.669,40		—	H501301
		výška: 1 350 mm		9.407,00	H501311		
		výška: 1 750 mm		10.563,70	H501312		
		výška: 2 150 mm		11.723,50	H501322		
KRUHOVÝ PROFIL 80	 <ul style="list-style-type: none"> Průměr: 140 mm. Tloušťka: 80 mm. Frézovaná a odhrotovaná. Bez těsnění. 	výška: 750 mm	1 ks	8.373,90		—	H801301
		výška: 1 350 mm		10.513,20	H801311		
		výška: 1 750 mm		11.935,60	H801312		
		výška: 2 150 mm		13.361,20	H801322		
KRUHOVÝ PROFIL 80 (VELKÝ)	 <ul style="list-style-type: none"> Průměr: 185,5 mm. Tloušťka: 80 mm. Frézovaná a odhrotovaná. Bez těsnění. 	výška: 750 mm	1 ks	11.157,00		—	H801340
		výška: 1 350 mm		13.942,10	H801341		
		výška: 1 750 mm		15.801,20	H801342		
		výška: 2 150 mm		17.657,30	H801343		
KRUHOVÝ PROFIL 50 (90°)	 <ul style="list-style-type: none"> Průměr: 140 mm. Tloušťka: 50 mm. Frézovaná a odhrotovaná. Bez těsnění. 	výška: 750 mm	1 ks	9.908,60		—	H501600
		výška: 1 350 mm		11.550,40	H501601		
		výška: 1 750 mm		12.647,40	H501602		
		výška: 2 150 mm		13.743,30	H501603		
KRUHOVÝ PROFIL 80 (90°)	 <ul style="list-style-type: none"> Průměr: 185,5 mm. Tloušťka: 80 mm. Frézovaná a odhrotovaná. Bez těsnění. 	výška: 750 mm	1 ks	11.282,60		—	H801600
		výška: 1 350 mm		14.146,00	H801601		
		výška: 1 750 mm		16.049,50	H801602		
		výška: 2 150 mm		17.957,00	H801603		







■ Coil-Coating
▲ práškové lakování

● ostatní materiály
● povrch hladký na zakázku



◇ zakázková výroba
◇ jen ucelená balení

Podrobné vysvětlení symbolů najdete v obecných informacích ceníku (viz strana 8).





Mezisloupky (kruhový profil)

NÁZEV VÝROBKU	INFORMACE	ROZMĚRY	MJ	CENA	SLS	B	ART. Č.
KRUHOVÝ PROFIL 50 (VARIO) ÚHEL 165° 	<ul style="list-style-type: none"> Průměr: 185,5 mm. Tloušťka: 50 mm. Provrtaný a bez otřepů. Bez těsnění. 	výška: 750 mm	1 ks	16.678,80		—	H501610
		výška: 1 350 mm		20.475,40			H501611
		výška: 1 750 mm		22.998,90			H501612
		výška: 2 150 mm		26.475,10			H501613
KRUHOVÝ PROFIL 50 (VARIO) ÚHEL 150° 	<ul style="list-style-type: none"> Průměr: 185,5 mm. Tloušťka: 50 mm. Provrtaný a bez otřepů. Bez těsnění. 	výška: 750 mm	1 ks	16.678,80		—	H501620
		výška: 1 350 mm		20.475,40			H501621
		výška: 1 750 mm		22.998,90			H501622
		výška: 2 150 mm		26.475,10			H501623
KRUHOVÝ PROFIL 50 (VARIO) ÚHEL 135° 	 <ul style="list-style-type: none"> Průměr: 185,5 mm. Tloušťka: 50 mm. Provrtaný a bez otřepů. Bez těsnění. 	výška: 750 mm	1 ks	16.678,80		—	H501630
		výška: 1 350 mm		20.475,40			H501631
		výška: 1 750 mm		22.998,90			H501632
		výška: 2 150 mm		26.475,10			H501633
KRUHOVÝ PROFIL 50 (VARIO) ÚHEL 120° 	<ul style="list-style-type: none"> Průměr: 185,5 mm. Tloušťka: 50 mm. Provrtaný a bez otřepů. Bez těsnění. 	výška: 750 mm	1 ks	16.678,80		—	H501640
		výška: 1 350 mm		20.475,40			H501641
		výška: 1 750 mm		22.998,90			H501642
		výška: 2 150 mm		26.475,10			H501643
KRUHOVÝ PROFIL 50 (VARIO) ÚHEL 105° 	<ul style="list-style-type: none"> Průměr: 185,5 mm. Tloušťka: 50 mm. Provrtaný a bez otřepů. Bez těsnění. 	výška: 750 mm	1 ks	16.678,80		—	H501650
		výška: 1 350 mm		20.475,40			H501651
		výška: 1 750 mm		22.998,90			H501652
		výška: 2 150 mm		26.475,10			H501653
KRUHOVÝ PROFIL 80 (VARIO) ÚHEL 165° 	 <ul style="list-style-type: none"> Průměr: 185,5 mm. Tloušťka: 80 mm. Provrtaný a bez otřepů. Bez těsnění. 	výška: 750 mm	1 ks	13.024,40		—	H801610
		výška: 1 350 mm		16.865,20			H801611
		výška: 1 750 mm		20.031,40			H801612
		výška: 2 150 mm		21.989,50			H801613
KRUHOVÝ PROFIL 80 (VARIO) ÚHEL 150° 	<ul style="list-style-type: none"> Průměr: 185,5 mm. Tloušťka: 80 mm. Provrtaný a bez otřepů. Bez těsnění. 	výška: 750 mm	1 ks	13.024,40		—	H801620
		výška: 1 350 mm		16.865,20			H801621
		výška: 1 750 mm		20.031,40			H801622
		výška: 2 150 mm		21.989,50			H801623

Mezisloupky (kruhový profil)

NÁZEV VÝROBKU	INFORMACE	ROZMĚRY	MJ	CENA	SLS	B	ART. Č.
KRUHOVÝ PROFIL 80 (VARIO) ÚHEL 135° ●	 <ul style="list-style-type: none"> · Průměr: 185,5 mm. · Tloušťka: 80 mm. · Provrtaný a bez otřepů. · Bez těsnění. 	výška: 750 mm	1 ks	13.024,40		—	H801630
		výška: 1 350 mm		16.865,20			H801631
		výška: 1 750 mm		20.031,40			H801632
		výška: 2 150 mm		21.989,50			H801633
KRUHOVÝ PROFIL 80 (VARIO) ÚHEL 120° ●	 <ul style="list-style-type: none"> · Průměr: 185,5 mm. · Tloušťka: 80 mm. · Provrtaný a bez otřepů. · Bez těsnění. 	výška: 750 mm	1 ks	13.024,40		—	H801640
		výška: 1 350 mm		16.865,20			H801641
		výška: 1 750 mm		20.031,40			H801642
		výška: 2 150 mm		21.989,50			H801643

Upínací svorky

NÁZEV VÝROBKU	INFORMACE	ROZMĚRY	MJ	CENA	SLS	B	ART. Č.
UPÍNACÍ SVORKA S HVĚZDICOVÝM KOLEČKEM ●	 <ul style="list-style-type: none"> · Vhodné pro všechny PREFA protipodňové systémy. 	—	1 ks	2.176,40		—	H001071
UPÍNACÍ SVORKA S HVĚZDICOVÝM KOLEČKEM (MONTÁŽ DO OSTĚNÍ) ●	 <ul style="list-style-type: none"> · Vhodné pro všechny PREFA protipodňové systémy. · K bočnímu zašroubování. 	—	1 ks	2.839,70		—	H001072
UPÍNACÍ SVORKA S ŠESTIHRANNÝM ŠROUBEM ●	 <ul style="list-style-type: none"> · Vhodné pro všechny PREFA protipodňové systémy. · Velikost klíču: SW 17. 	—	1 ks	1.549,10		—	H001061
UPÍNACÍ SVORKA S ŠESTIHRANNÝM ŠROUBEM (MONTÁŽ DO OSTĚNÍ) ●	 <ul style="list-style-type: none"> · Vhodné pro všechny PREFA protipodňové systémy. · K bočnímu zašroubování. · Velikost klíču: SW 17. 	—	1 ks	2.214,50		—	H001062

■ Coil-Coating
▲ práškové lakování

● ostatní materiály
⊙ povrch hladký na zakázku







◇ zakázková výroba
⊞ jen ucelená balení

Podrobné vysvětlení symbolů najdete v obecných informacích ceníku (viz strana 8).

Podpěrné táhlo

NÁZEV VÝROBKU	INFORMACE	ROZMĚRY	MJ	CENA	SLS	B	ART. Č.
PODPĚRNÉ TÁHLO SYSTÉMY 50 A 80 	<ul style="list-style-type: none"> Vč. upínací svorky, svorníkové kotvy a závitové tyče. 	750 mm	1 ks	9.504,80		—	H501031
		1 350 mm		10.323,70			H501041
		1 750 mm		11.511,30			H501042

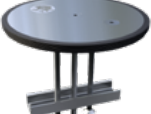
Zemní pouzdra

NÁZEV VÝROBKU	INFORMACE	ROZMĚRY	MJ	CENA	SLS	B	ART. Č.
ZEMNÍ POUZDRO SYSTÉM 50/80 	<ul style="list-style-type: none"> Povrchově upravené. Včetně víka (materiál: hliník) s těsněním. Průměr: 170 mm. 	—	1 ks	9.115,50		—	H001030
ZEMNÍ POUZDRO SYSTÉM 50/80 	<ul style="list-style-type: none"> Povrchově upravené. Vč. víka (materiál: ušlechtilá ocel) s těsněním. Průměr: 170 mm. 	—	1 ks	16.234,90		—	H001040
ZEMNÍ POUZDRO (VELKÉ) SYSTÉMY 50 VARIO A 80 	<ul style="list-style-type: none"> Povrchově upravené. Včetně víka (materiál: hliník) s těsněním. Průměr: 230 mm. 	—	1 ks	17.625,40		—	H001031
ZEMNÍ POUZDRO (VELKÉ) SYSTÉMY 50 VARIO A 80 	<ul style="list-style-type: none"> Povrchově upravené. Vč. víka (materiál: ušlechtilá ocel) s těsněním. Průměr: 230 mm. 	—	1 ks	18.535,90		—	H001041
NÁHRADNÍ DÍL PRO VÍKO A ZEMNÍ POUZDRO HLINÍK 	<ul style="list-style-type: none"> Vč. těsnění. Materiál: hliník. 	ø 170 mm	1 ks	2.181,50		—	H001093
		ø 230 mm	1 ks	2.787,20		—	H001094
NÁHRADNÍ DÍL PRO VÍKO A ZEMNÍ POUZDRO UŠLECHTILÁ OCEL 	<ul style="list-style-type: none"> Vč. těsnění. Materiál: ušlechtilá ocel. 	ø 170 mm	1 ks	7.010,20		—	H001095
		ø 230 mm	1 ks	8.436,70		—	H001096
TĚSNĚNÍ VÍKA A ZEMNÍHO POUZDRA 		ø 170 mm	1 ks	463,70		—	H001091
		ø 230 mm	1 ks	651,60		—	H001092
POMŮCKA NA DEMONTÁŽ VÍKA 		—	1 ks	2.726,40		—	H001101







Zemní pouzdra

NÁZEV VÝROBKU	INFORMACE	ROZMĚRY	MJ	CENA	SLS	B	ART. Č.
HÁK HRÁZNÍHO BLOKU ●	 · Materiál: ušlechtilá ocel.	—	1 ks	168,30		—	H001103

Stěnová konzola

NÁZEV VÝROBKU	INFORMACE	ROZMĚRY	MJ	CENA	SLS	B	ART. Č.
KONZOLE PRO 6 HRÁZNÍCH BLOKŮ ●	 · Sada obsahuje 2 konzole.	—	1 ks	4.473,30		2 ks	H001020

Kryty stěnových profilů

NÁZEV VÝROBKU	INFORMACE	ROZMĚRY	MJ	CENA	SLS	B	ART. Č.
KRYT STĚNOVÉHO PROFILU VO 25 ●	 · Bez otěpů.	750 mm	1 ks	2.132,10		—	H251050
		1 350 mm		2.237,20			H251051
		1 750 mm		2.362,80			H251052
		2 150 mm		2.490,50			H251053
KRYT STĚNOVÉHO PROFILU VO 50 ●	 · Provrtaný a bez otěpů.	750 mm	1 ks	2.263,90		—	H501401
		1 350 mm		2.381,40			H501411
		1 750 mm		2.463,80			H501412
		2 150 mm		2.545,10			H501422
KRYT STĚNOVÉHO PROFILU VO 80 ●	 · Provrtaný a bez otěpů.	750 mm	1 ks	2.410,20		—	H801401
		1 350 mm		2.647,10			H801411
		1 750 mm		2.806,80			H801412
		2 150 mm		2.965,40			H801422
KRYT STĚNOVÉHO PROFILU V 25 ●	 · Bez otěpů.	750 mm	1 ks	597,60		—	H251040
		1 350 mm		700,50			H251041
		1 750 mm		858,60			H251042
		2 150 mm		1.104,20			H251043
KRYT STĚNOVÉHO PROFILU V 50 ●	 · Provrtaný a bez otěpů.	750 mm	1 ks	575,00		—	H501501
		1 350 mm		696,10			H501511
		1 750 mm		776,90			H501512
		2 150 mm		857,60			H501522
KRYT STĚNOVÉHO PROFILU V 80 ●	 · Provrtaný a bez otěpů.	750 mm	1 ks	722,40		—	H801501
		1 350 mm		960,20			H801511
		1 750 mm		1.118,60			H801512
		2 150 mm		1.277,20			H801522

■ Coil-Coating
▲ práškové lakování

● ostatní materiály
● povrch hladký na zakázku

◆ zakázková výroba
◇ jen ucelená balení

Podrobné vysvětlení symbolů najdete v obecných informacích ceníku (viz strana 8).





Skladovací kryt

NÁZEV VÝROBKU	INFORMACE	ROZMĚRY	MJ	CENA	SLS	B	ART. Č.
SKLADOVACÍ KRYT (STŘEDNÍ DÍL) PŘÍRODNÍ HLINÍK 	<ul style="list-style-type: none"> Šířka skladovacího krytu: 440 mm. Vč. šroubů. 	—	1 ks	2.880,90		—	H002010
SKLADOVACÍ KRYT (BOČNÍ DÍL) PŘÍRODNÍ HLINÍK 	<ul style="list-style-type: none"> Vč. šroubů. 	—	1 ks	1.142,30		—	H002011

Příslušenství

NÁZEV VÝROBKU	INFORMACE	ROZMĚRY	MJ	CENA	SLS	B	ART. Č.
POJISTNÝ ŠROUB KRYTKY STOJKY 	<ul style="list-style-type: none"> Šroub s válcovou hlavou s ISK DIN 912 A2 M5 × 65. Vč. závitového otvoru (shodný pro U a H profil). Vhodné pro systémy 50 a 80. 	M5 × 65 mm	1 ks	328,80		—	H001010

Zakázková výroba

NÁZEV VÝROBKU	INFORMACE	ROZMĚRY	MJ	CENA	SLS	B	ART. Č.
PROJEKČNÍ HODINOVÁ SAZBA 		—	1 hod.	1.784,90		—	H003000
PŘÍPLATEK ZA ÚPRAVU DÉLKY 	<ul style="list-style-type: none"> Úprava délky dvou bočnic pro hrázní blok. Včetně úpravy délky krytu. 	—	2 ks	1.834,80		—	H003010
PŘÍPLATEK ZA VYFRÉZOVÁNÍ STĚNOVÉHO PROFILU 		—	2 ks	2.563,00		—	H003020
ZAKÁZKOVÁ VÝROBA VYFRÉZOVÁNÍ HRÁZNÍHO BLOKU 	<ul style="list-style-type: none"> Oboustranné vyfrézování hrázního bloku. 	—	1 ks	1.840,40		—	H003030

Tyčové zboží

NÁZEV VÝROBKU	INFORMACE	ROZMĚRY	MJ	CENA	SLS	B	ART. Č.
U PROFIL 	· Systém 25.	6 500 mm	1 m	1.491,40		—	H251011
	· Systém 50. 	6 500 mm	1 m	2.428,70		—	H501191
	· Systém 80. 	6 500 mm	1 m	2.931,40		—	H801191
HRÁZNÍ BLOK 	· Systém 25/200. · Výška hrázního bloku: 200 mm.	tloušťka: 25 mm výška: 200 mm délka: 6 500 mm	1 m	1.616,10		—	H251010
	· Systém 50/200. · Výška hrázního bloku: 200 mm.	tloušťka: 50 mm výška: 200 mm délka: 6 500 mm	1 m	2.318,50		—	H501011
	· Systém 50/150. · Výška hrázního bloku: 150 mm.	tloušťka: 50 mm výška: 150 mm délka: 6 500 mm	1 m	2.448,30		—	H501010
	· Systém 80/200 · Výška hrázního bloku: 200 mm.	tloušťka: 80 mm výška: 200 mm délka: 4 500 mm	1 m	3.799,70		—	H801012
	· Systém 80/200. · Výška hrázního bloku: 200 mm.	tloušťka: 80 mm výška: 200 mm délka: 6 500 mm	1 m	3.799,70		—	H801011
	· Systém 25.	6 500 mm	1 m	170,00		—	H251012
KRYT STĚNOVÉHO PROFILU 	· Systém 50.	6 500 mm	1 m	344,60		—	H501591
	· Systém 80.	6 500 mm	1 m	480,30		—	H801590
	· Systém 25.	6 500 mm	1 m	1.897,30		—	H251291
ZÁKLADNÍ PROFIL 	· Systém 50. 	6 500 mm	1 m	291,80		—	H501291
	· Systém 80. 	6 500 mm	1 m	3.360,90		—	H801291

■ Coil-Coating
▲ práškové lakování

● ostatní materiály
● povrch hladký na zakázku

◇ zakázková výroba
◇ jen ucelená balení

Podrobné vysvětlení symbolů najdete v obecných informacích ceníku (viz strana 8).

VŠEOBECNÉ DODACÍ A PRODEJNÍ PODMÍNKY SPOLEČNOSTI PREFA ALUMINIUMPRODUKTE S.R.O. (DÁLE JEN „PRODÁVAJÍCÍ“)

1. ROZSAH PLATNOSTI

Těmito Všeobecnými dodacími a prodejními podmínkami (dále jen „VDPP“) se řídí veškeré závazkové právní vztahy mezi prodávajícím a třetími osobami vzniklé při prodeji a dodávce výrobků a obchodního zboží prodávajícím, není-li výslovně v jednotlivých případech písemně sjednáno něco odlišného. Obchodní podmínky našich zákazníků (dále jen „kupujících“) platí pouze, pokud jsou v každém jednotlivém obchodním případě výslovně prodávajícím písemně akceptovány.

2. PÍSEMNÁ FORMA

Vyjádření, rady a doporučení učiněné prodávajícím či jeho zaměstnanci jsou pro prodávajícího závazné pouze v případě, že budou následně písemně prodávajícím potvrzeny.

Veškeré reklamace jsou kupující povinni uplatňovat v písemné formě.

3. UZAVÍRÁNÍ KUPNÍCH SMLUV

3.1 Veškeré nabídky prodávajícího jsou nezávazné. Smluvní vztah mezi prodávajícím a kupujícím vzniká až písemným potvrzením objednávky kupujícím prodávajícím. Totéž platí i pro jakékoli dodatky, změny či vedlejší ujednání smlouvy, které rovněž musí být učiněny v písemné formě. Proávající není vázán žádným smluvním ujednáním, jestliže kupující při jeho uzavírání učiní jakékoliv změny, dodatky nebo odchylky, které i nepodstatně mění podmínky smlouvy nebo dodatku ke smlouvě nebo souvisejících ujednání.

3.2 Proávající stanoví v potvrzení objednávky individuální podmínky dodávky (rozsah, cenu, termín a další podmínky dodávky), přičemž tyto podmínky se považují za akceptovatelné kupujícím v případě, že kupující nevyjádří svůj nesouhlas bezprostředně po obdržení písemného potvrzení objednávky od prodávajícího. Dodatečně nelze ani z jedné strany jednou uznané potvrzení objednávky bez oboustranné písemné dohody měnit či odvolat.

3.3 Uzavřená kupní smlouva je závazná pro obě strany. Proávající na jejím základě dodá zboží kupujícímu a kupující je povinen zboží odebrat a zaplatit prodávajícímu kupní cenu.

3.4 Při stornu objednávky kupujícím po potvrzení objednávky prodávajícím, jsou případné stornopoplatky následující: stornopoplatek 15 % z ceny zboží.

4. CENA

4.1 Není-li stanoveno jinak, je cena zboží určena ceníkem zboží prodávajícího platným ke dni doručení objednávky kupujícím, přičemž k cenám zboží uvedeným v ceníku bude účtováno DPH v zákonné výši. Cena zahrnuje rovněž nákladku v expedičním skladu v sídle mateřské společnosti prodávajícího, dopravu do místa plnění, kterým je sídlo kupujícího, není-li dohodnuto jinak a dřevěnou paletu, pokud je zboží na ní naloženo. Nedosáhne-li výše zakázky hodnoty 10 000,00 Kč bez DPH, je k ceně zboží připočítán dopravní paušál ve výši 1 000,00 Kč. S výjimkou cen uvedených v potvrzené objednávce prodávajícím jsou veškeré ceny nezávazné.

4.2 Dojde-li před dodáním zboží k mimořádnému zvýšení cen surovin nebo kursu CZK vůči EUR o více než 10 % oproti cenám v době uskutečnění objednávky, je prodávající oprávněn jednostranně dohodnutou cenu odpovídajícím způsobem navýšit.

4.3 Obal: Naše hliníkové pásy za účelem dodávky obdržíte v ochranném obalu vhodném pro přepravu (kartonový obal včetně bezpečnostního pásu), za který se neúčtuje žádný zvláštní poplatek; místo toho se ceny za hliníkové pásy stanoví podle hmotnosti pásu včetně hmotnosti obalu.

5. PLATEBNÍ PODMÍNKY

5.1 Není-li dohodnuto jinak, zboží je zpravidla vydáváno až po úplném zaplacení kupní ceny (platba předem).

5.2 Kupující, se kterými je uzavřena příslušná dohoda, mohou platit až po odběru zboží. Doba splatnosti faktur je v tomto případě 14 dní od data vystavení faktury. V případě prodloužení s úhradou faktury je kupující povinen zaplatit prodávajícímu smluvní pokutu ve výši 0,1 % z dlužné částky za každý, byť jen započatý den prodloužení. Nárokem na smluvní pokutu není dotčen nárok prodávající na zákonný úrok z prodloužení, ani na náhradu škody, která mu vznikne v důsledku prodloužení kupujícího s úhradou fakturované kupní ceny.

5.3 V případě, že je kupující v prodloužení s úhradou kupní ceny nejméně ve dvou případech anebo v případě prodloužení kupujícího s úhradou části kterékoli kupní ceny delšího než 1 měsíc se stávají veškeré pohledávky prodávajícího za kupujícím okamžitě splatné a prodávající je oprávněn okamžitě přerušit

veškeré další dodávky zboží kupujícímu až do doby úplné úhrady všech dluhů kupujícího a odstoupit od ještě nerealizovaných dodávek.

5.4 Kupující není oprávněn jednostranně započíst jakékoli své pohledávky za prodávajícím proti pohledávkám prodávajícího na zaplacení sjednané kupní ceny.

6. PŘEDMĚT DODÁVKY

6.1 Sortiment zboží, dodávaného prodávajícím, je uváděn v prospektech a jiných podkladech prodávajícího. Provedení a zobrazení zboží v těchto listinách je informativní a tyto listiny nelze považovat za předlohy či vzorky. Výrobky nabízené prodávajícím odpovídají příslušným ČSN EN, ÖN resp. DIN, a podnikovým normám skupiny PREFA.

6.2 Při dodávce hromadného zboží jsou přípustné odchylky od váhy a počtu kusů atd., a to až plus mínus 10 % oproti údajům v potvrzení objednávky. Pro výpočet ceny zboží ve faktuře jsou rozhodující prodávajícím udané hodnoty (zejména váhy, ve zvláštních případech také počty kusů), nebude-li kupujícím prokázáno něco jiného.

6.3 Proávající si rovněž vyhrazuje právo dodat kupujícímu zboží s nepatrnými odchylkami v jakosti, materiálu, čistotě, barvě a provedení, a to v rámci běžných zvyklostí v oboru.

7. DODÁNÍ ZBOŽÍ A PŘECHOD NEBEZPEČÍ ŠKODY

7.1 Dodáním se rozumí předání objednaného zboží kupujícímu. Místem plnění je sídlo kupujícího, není-li dohodnuto jinak.

7.2 Nebezpečí škody na zboží přechází na kupujícího převzetím zboží v místě plnění. Jestliže se prodávající s kupujícím dohodne, že bude zboží předáno k přepravě dopravci určenému kupujícím, přechází nebezpečí škody na zboží předáním zboží tomuto dopravci.

7.3 Proávající je oprávněn poskytnout a kupující je povinen přijmout i částečné plnění, není-li mezi smluvními stranami dohodnuto jinak.

8. DODACÍ LHŮTY

8.1 Dodací lhůty budou pro jednotlivé dodávky vždy dohodnuty. Obvyklý termín dodání standardního zboží je do 10 pracovních dnů od písemné objednávky. U nestandardního zboží stanoví prodávající individuální dodací lhůtu.

8.2 Pokud dojde k prodloužení prodávajícího s dodáním zboží delšího 14 dnů, má kupující právo od smlouvy odstoupit v případě, že prodávající zboží nedodá ani na základě písemné výzvy kupujícího v dodatečně stanovené náhradní dodací lhůtě. Dodatečnou náhradní lhůtu stanoví kupující v písemné výzvě, tato lhůta nesmí být kratší než 7 dnů ode dne doručení výzvy prodávajícímu. Pokud je prodloužení s dodáním zboží vyvoláno mimořádnými nepředvídatelnými okolnostmi (zejména stávky, výpadky ve výrobě, nedostatek surovin apod.), je kupující oprávněn odstoupit od smlouvy až v případě prodloužení delšího dvou měsíců, a to až po marném uplynutí dodatečně náhradní lhůty stanovené ve výzvě kupujícího.

8.3 Kupující má nárok na náhradu škody vzniklou prodloužením s dodáním zboží výlučně v případě, že prodávající nedodá zboží ani v dodatečně přiměřené lhůtě písemně stanovené kupujícím. Smluvní strany se dohodly, že v takovém případě je náhrada škody limitována částkou odpovídající 5 % hodnoty nedodaného zboží.

9. PŘECHOD VLASTNICTVÍ

9.1 Zboží zůstává až do úplného zaplacení kupní ceny, jakož i všech ostatních pohledávek prodávajícího za kupujícím vzniklých v souvislosti s dodávkou předmětného zboží, ve výhradním vlastnictví prodávajícího.

9.2 Dokud je zboží ve vlastnictví prodávajícího, kupující jej může prodávat, zastavit, pronajmout nebo jinak zatížit pouze s výslovným písemným předchozím souhlasem prodávajícího. V případě porušení této povinnosti je kupující povinen nahradit prodávajícímu veškerou škodu takto vzniklou.

10. VRÁCENÍ ZBOŽÍ

Standardní zboží, které nebylo poškozeno, lze po předchozí telefonické dohodě po odečtení manipulačního poplatku 30 % vrátit do sídla prodávajícího, a to pouze u neotevřených, ucelených, nepoškozených originálních balení a s přiložením kopie faktury. Nelze vrátit nestandardní zboží vyrobené na zakázku, zvláštní barvy na přání a zboží starší 3 měsíce od data dodání. Z důvodu rizika poškození nelze vrátit dlouhé zboží déle 6 m. Kupujícímu bude vrácena část kupní ceny snížená o manipulační poplatek ve výši 30 % ceny zboží do 14 dnů ode dne vrácení zboží prodávajícímu.

11. ZÁRUKA

- 11.1 Prodávající poskytuje na dobu 40 let od data uvedeného na záručním listě záruku na jakost materiálu prodáváných výrobků PREFA – falcované tašky, falcované šindele, falcované šablony, falcované panely a PREFALZ – proti zlomu, korozi a poškození v důsledku mrazu, a to za podmínek uvedených v platném záručním listu a za předpokladu, že střecha byla odborně položena jím autorizovanou pokrývačskou/klempířskou firmou a je vystavena působení běžných povětrnostních vlivů.
- 11.2 Zjevné vady množství a jakosti dodaného zboží je kupující povinen reklamovat a vyznačit na potvrzení o převzetí dodávky (dodací list) ihned po převzetí od dopravce. V takovém případě je rovněž povinen bez zbytečného odkladu (nejdéle však do 3 dnů) písemně informovat o zjištěných vadách prodávajícího. Skryté vady musí být reklamovány rovněž nejpozději do 3 dnů od jejich zjištění, nejpozději však 14 dní od převzetí zboží. V případě nedodržení tohoto postupu kupujícímu právo z vad zboží nenáleží.
- 11.3 Veškeré reklamace je kupující povinen uplatňovat písemně (s příložením kopie záručního listu a dodacího listu). Prodávající je oprávněn odstranit vady podle vlastní volby, a to buď opravou anebo náhradní dodávkou.
- 11.4 U drobných hromadných výrobků (např. hřebíky, nýty apod.) je, pokud nedošlo k jiné dohodě, přípustná odchylka 3 % od celkového počtu kusů.

12. POUŽITELNÉ PRÁVO A SALVATORSKÁ KLAUZULE, MLČENLIVOST

- 12.1 Právní vztahy související s prodejem zboží prodávajícího kupujícímu se řídí českým právem, zejména pak zákonem č. 89/2012 Sb., občanský zákoník, v platném znění. V případě, že tyto VDPP upravují určitou záležitost odchýlně od zákona, má se za to, že vůle účastníků směřuje k vyloučení aplikace předmětných zákonných ujednání v maximální možné a přípustné míře a jejich nahrazení příslušným ujednáním těchto VDPP.
- 12.2 Veškeré spory, které případně vzniknou mezi prodávajícím a kupujícím na základě nebo v souvislosti s uzavřenou smlouvou (při prodeji zboží prodávajícího kupujícímu), budou rozhodovány s konečnou platností u Rozhodčího soudu při Hospodářské komoře České republiky a Agrární komoře České republiky podle jeho řádu třemi rozhodci.
- 12.3 Neplatnost jakéhokoli ustanovení těchto VDPP nemá vliv a neomezuje platnost jejich ostatních ustanovení. V případě, že se jakékoli ustanovení stane neplatným, a to z jakéhokoliv důvodu, zavazují se smluvní strany nahradit jej takovým platným, účinným a vymahatelným ustanovením, jehož právní a ekonomický smysl bude nejbližší smyslu původního ustanovení.
- 12.4 Prodávající i kupující jsou povinni zachovávat mlčenlivost o všech skutečnostech, o kterých se dozví v souvislosti s uzavíráním vzájemných obchodních smluv. Technika výroby a konstrukce produktů prodávajícího v souvislosti a v průběhu realizace zakázek, je obzvláště chráněna, a to i tehdy, když se nejedná o ochranná práva ze zákona (patentová práva apod.).

PREFA ALUMINIUMPRODUKTE S.R.O.

Omyly a tiskové chyby vyhrazeny.

Aktuální Všeobecné dodací a prodejní podmínky společnosti PREFA Aluminiumprodukte s.r.o. jsou k dispozici na webu CZ.PREFA.COM/OBCHODNI-PODMINKY.



SILNÁ JAKO BÝK
STŘECHA • FASÁDA • SOLÁR

SLIBUJEME SÍLU.

- Hliník, silný materiál pro generace
- Dokonale navzájem sladěné kompletní systémy
- Více než 5 000 produktů v rozličných barvách a tvarech
- 25letá lineární záruka na výkon*
- Až čtyřicetiletá záruka na materiál a barvu*
- Osobní komplexní servis ve všech krocích

POJĎME O TOM VYPRÁVĚT.

PREFA V ČESKÉ REPUBLICCE

PREFA ALUMINIUMPRODUKTE S.R.O.

K Zelenči 2883/14 • 193 00 Praha 9 • Horní Počernice

T +420 234 496 503

ZAKAZNICKYSERVIS@PREFA.COM

CZ.PREFA.COM

IMPRESUM

Technické změny a tiskové chyby vyhrazeny.
Foto: PREFA | Croce & Wir | Marion Lafogler | Werner Jäger
Možné barevné odchylky v tisku. 01.2025 | V1 | meinrad.cc
Výrobce: Gutenberg | 4020 Linz (Rakousko)

* Informace o záruce na výkon, materiál a barvu naleznete na cz.prefa.com/zaruka



VÁŠ PREFA OBCHODNÍ PARTNER NEBO ŘEMESLNÍK: